

22
23
CATÁLOGO



IN

DE

CE



TEXTIL

6

30

HOTEL



BAMBUTEX®

42

62

HIDROSOFT



AIR-SOFT®

64

128

TOALLAS SUPERABSORBENTES



NOVOTEX PLUS®

130

136

NOVOTEX®



MANTELES DE PAPEL

160

196

SERVILLETAS DE PAPEL



SOBRES PORTACUBIERTOS

230

234

CELULOSA INDUSTRIAL



DISPENSADORES Y COMPLEMENTOS

238

254

QUÍMICO INDUSTRIAL



ENVASES TAKE AWAY

270

278

UN SOLO USO



EMBALAJE

284



BOLSAS DE PAPEL, ENVUELTAS, CARTONAJE...

290

336

CAFÉ





TEXTIL

Extratela antimancha
Polyline antimancha
Mantelería tela
Hule cuadros y muletón
Productos Rolldrap®

TALLER DE CO



CONFECIÓN PROPIO

En nuestro afán por satisfacer completamente las necesidades de nuestros clientes hemos desarrollado una línea **Textil** que complementa la extensa gama de **manteles** y **servilletas**.

Disponemos de taller de confección propio, por lo que prácticamente fabricamos cualquier medida.

Gracias a la colaboración de diferentes departamentos hemos conseguido aunar materiales de primera calidad con diseños exclusivos y vanguardistas.

MATERIAL CON RECUBRIMIENTO ANTIMANCHA ESPECIAL HOSTELERÍA

MANTEL EXTRATELA ANTIMANCHA CUADROS

MANTEL CORTADO EXTRATELA CUADROS AZUL

MANTEL EXTRATELA ANTIMANCHA

Tela de alta calidad con tratamiento de resina antimancha y tratamiento antideshilachado.

COMPOSICIÓN

50% poliéster y 50% algodón.

TRATAMIENTO ANTIMANCHA

Aplicamos una película de resina que no deja que los líquidos traspasen.

TRATAMIENTO ANTIDESHILACHADO

Evita que se deshilache al ser cortado, por ese motivo es posible utilizar el mantel sin confeccionar.

MANTENIMIENTO

El mantel extratela debe ser limpiado después de cada uso con un trapo húmedo y un producto poco agresivo.

Es imprescindible quitar las manchas lo más rápido posible, en especial los derrames de café, vino y aceite.

Para conseguir una mayor duración del mantel, aconsejamos utilizar este mantel como base y protegerlo con un cubremantel. A mayor protección, mayor durabilidad.

Recomendamos no lavar el mantel a no ser que sea indispensable ya que, a partir de los 5 lavados aproximadamente, va perdiendo sus propiedades antimancha, pero en el caso de ser necesario, seguir las siguientes pautas:

1. Lavar a máquina a 30°C, con detergente habitual poco agresivo.
2. Planchar a temperatura mínima por la cara del revés (no resinada).
3. No usar lejía ni productos agresivos.
4. No usar secadora.
5. No exponer al sol, una exposición continua puede atenuar los colores.

MANTEL EXTRATELA ANTIMANCHA CUADROS

LA RESINA IMPIDE QUE LOS LÍQUIDOS PENETREN EN EL MANTEL



ROLLO MANTEL EXTRATELA CUADROS

Ref. ER2.8X
Medidas (m) 2,80x20

Colores

- Negro (NE)
- Pistacho (PI)
- Gris (GR)
- Burdeos (BU)

MANTEL CORTADO EXTRATELA CUADROS - 255/260 GR.

Ref.	E100X	E120X	E160X	E100120X	E120160X	E140X	E40120X	E50120X	E3040X	E3550X
Medidas (cm)	100x100	120x120	160x160	100x120	120x160	140x140	40x120	50x120	30x40	35x50
Confección	96x96	116x116	156x156	96x116	116x156	136x136	36x116	46x116	-	-
Uds./Pack	5*	5*	5*	-	-	-	-	-	-	-
Colores	Negro (NE)		Gris (GR)		Azul (AZ)		Pistacho (PI)		Burdeos (BU)	

Posibilidad de otros tamaños, también redondos. Consultar.

Para cálculo de otras medidas, calcular sobre la base del mantel 100x100 y añadir 10%.

● Artículo sin stock (Pendiente de fabricación).

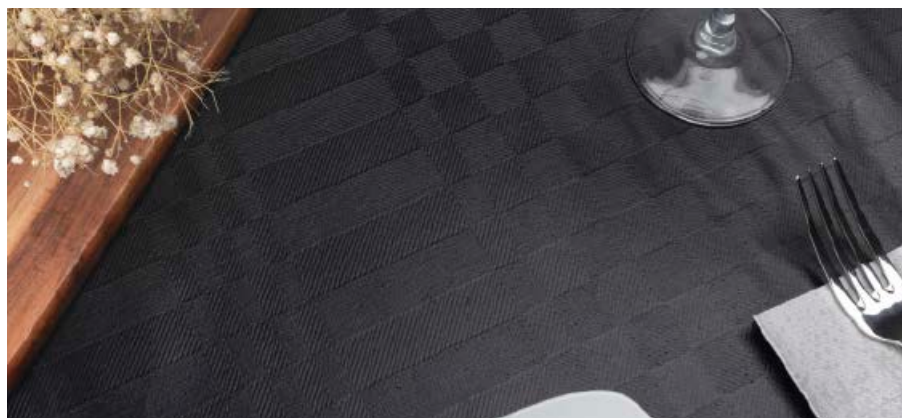

MANTEL CORTADO EXTRATELA CUADROS NEGRO

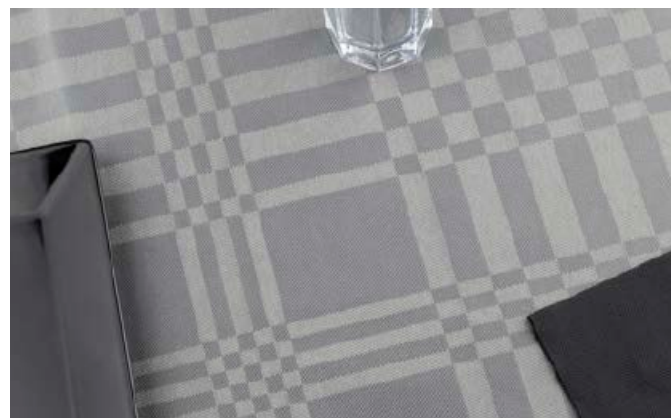

MANTEL CORTADO EXTRATELA CUADROS GRIS



MANTEL CORTADO EXTRATELA CUADROS PISTACHO



MANTEL CORTADO EXTRATELA CUADROS BURDEOS

MATERIAL CON RECUBRIMIENTO ANTIMANCHA ESPECIAL HOSTELERÍA



MANTEL EXTRATELA ANTIMANCHA ALBA PLUS

MANTEL EXTRATELA ALBA PLUS GRIS

MANTEL EXTRATELA ANTIMANCHA

Tela de alta calidad con tratamiento de resina antimancha y tratamiento antideshilachado.

COMPOSICIÓN

50% poliéster y 50% algodón.

TRATAMIENTO ANTIMANCHA

Aplicamos una película de resina que no deja que los líquidos traspasen.

TRATAMIENTO ANTIDESHILACHADO

Evita que se deshilache al ser cortado, por ese motivo es posible utilizar el mantel sin confeccionar.

MANTENIMIENTO

El mantel extratela debe ser limpiado después de cada uso con un trapo húmedo y un producto poco agresivo.

Es imprescindible quitar las manchas lo más rápido posible, en especial los derrames de café, vino y aceite.

Para conseguir una mayor duración del mantel, aconsejamos utilizar este mantel como base y protegerlo con un cubremantel. A mayor protección, mayor durabilidad.

Recomendamos no lavar el mantel a no ser que sea indispensable ya que, a partir de los 5 lavados aproximadamente, va perdiendo sus propiedades antimancha, pero en el caso de ser necesario, seguir las siguientes pautas:

1. Lavar a máquina a 30°C, con detergente habitual poco agresivo.
2. Planchar a temperatura mínima por la cara del revés (no resinada).
3. No usar lejía ni productos agresivos.
4. No usar secadora.
5. No exponer al sol, una exposición continua puede atenuar los colores.

ROLLO MANTEL EXTRATELA ALBA PLUS - COLORES

Ref. EAR2.8X

Medidas (m) 2,80x20

Colores



El Mantel Extratela Antimancha Alba Plus es la revolución en este tipo de mantelería repelente de manchas.

Fabricado con tejido *jacquard*, con doble tratamiento de resina antimanchas y acabado tipo lino, esta gama de tejidos serán la alternativa perfecta para todo tipo de salones.

Para un buen uso y mantenimiento del producto, recomendamos seguir las instrucciones indicadas anteriormente.

Al disponer de taller de confección propio, tenemos la posibilidad de confeccionar cualquier medida e incluso redondos, y disponemos de una amplia gama de 14 colores y 5 decorados.

MANTEL EXTRATELA CORTADO ALBA PLUS - 290/295 GR.

Ref.	EA100X	EA120X	EA160X	EA100120X	EA140X	EA40120X	EA50120X	EA3040X	EA3550X
Medidas (cm)	100x100	120x120	160x160	100x120	140x140	40x120	50x120	30x40	35x50
Confección	96x96	116x116	156x156	96x116	136x136	36x116	46x116	-	-
Uds./Pack	5	5	5	-	-	-	-	-	-



Posibilidad de otros tamaños, también redondos. Consultar.

Para cálculo de otras medidas, calcular sobre la base del mantel 100x100 y añadir 10%.

Artículo sin stock (Pendiente de fabricación).



MANTEL EXTRATELA ALBA PLUS BLANCO



MANTEL EXTRATELA ALBA PLUS NEGRO



MANTEL EXTRATELA ALBA PLUS BURDEOS



MANTEL EXTRATELA ALBA PLUS ROJO



MANTEL EXTRATELA ALBA PLUS MARRÓN



MANTEL EXTRATELA ALBA PLUS ARENA



EXTRATELA ANTIMANCHA



MANTEL EXTRATELA ALBA PLUS NARANJA



MANTEL EXTRATELA ALBA PLUS AMARILLO



MANTEL EXTRATELA ALBA PLUS VERDE



MANTEL EXTRATELA ALBA PLUS TURQUESA

EXTRATELA ANTIMANCHA



TEXTIL



ALBA PLUS AMARILLO



MANTEL EXTRATELA ALBA PLUS PISTACHO



MANTEL EXTRATELA ALBA PLUS AZUL

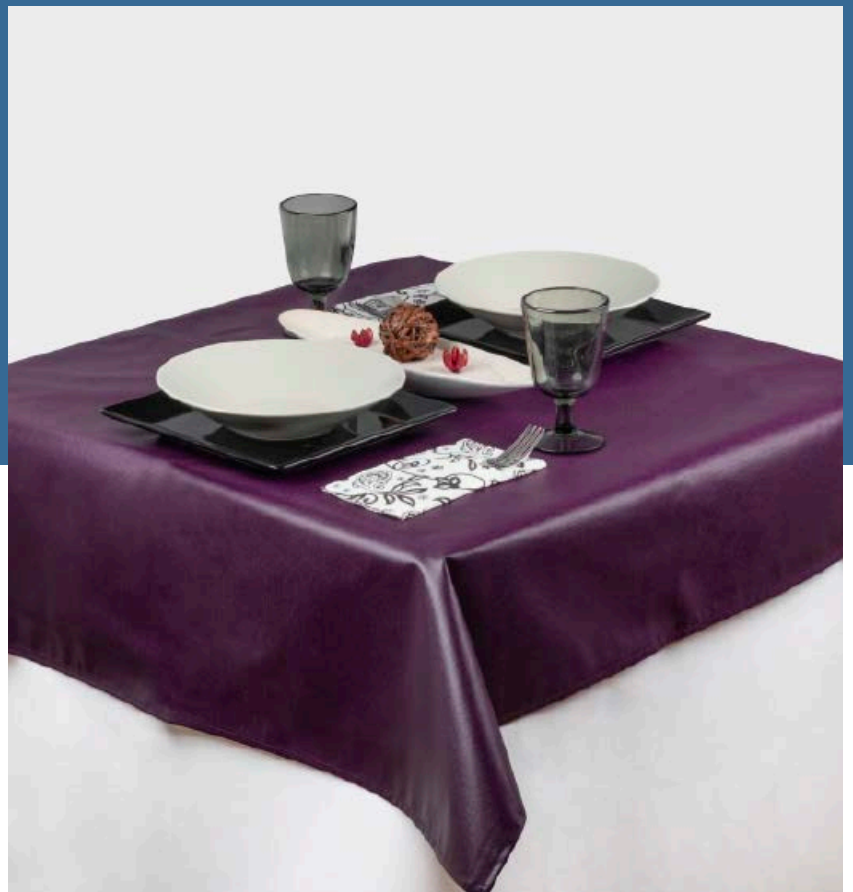

MANTEL EXTRATELA ALBA PLUS MORADO

MATERIAL CON RECUBRIMIENTO ANTIMANCHA ESPECIAL HOSTELERÍA



EXTRATELA ANTIMANCHA DECORADO

MANTEL EXTRATELA ALBA PLUS CUADROS (CU)

MANTEL EXTRATELA ANTIMANCHA

Tela de alta calidad con tratamiento de resina antimancha y tratamiento antideshilachado.

COMPOSICIÓN

50% poliéster y 50% algodón.

TRATAMIENTO ANTIMANCHA

Aplicamos una película de resina que no deja que los líquidos traspasen.

TRATAMIENTO ANTIDESHILACHADO

Evita que se deshilache al ser cortado, por ese motivo es posible utilizar el mantel sin confeccionar.

MANTENIMIENTO

El mantel extratela debe ser limpiado después de cada uso con un trapo húmedo y un producto poco agresivo.

Es imprescindible quitar las manchas lo más rápido posible, en especial los derrames de café, vino y aceite.

Para conseguir una mayor duración del mantel, aconsejamos utilizar este mantel como base y protegerlo con un cubremantel. A mayor protección, mayor durabilidad.

Recomendamos no lavar el mantel a no ser que sea indispensable ya que, a partir de los 5 lavados aproximadamente, va perdiendo sus propiedades antimancha, pero en el caso de ser necesario, seguir las siguientes pautas:

1. Lavar a máquina a 30°C, con detergente habitual poco agresivo.
2. Planchar a temperatura mínima por la cara del revés (no resinada).
3. No usar lejía ni productos agresivos.
4. No usar secadora.
5. No exponer al sol, una exposición continua puede atenuar los colores.

EXTRATELA ANTIMANCHA

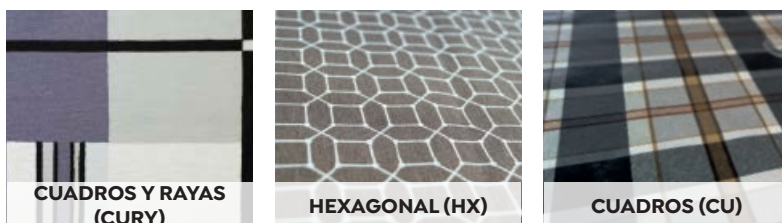
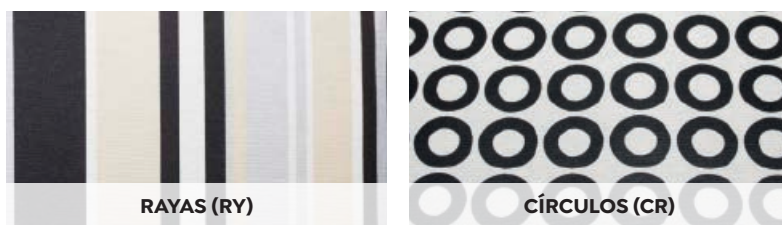

ROLLO MANTEL EXTRATELA ALBA PLUS - DECORADOS

Ref.	EAR1.2X	EAR1.6X	EAR2.8X
Medidas (m)	1,20x20	1,60x20	2,80x20



MANTEL EXTRATELA CORTADO ALBA PLUS - DECORADOS (290/295 GR.)

Ref.	EA100X	EA120X	EA160X	EA100120X	EA140X	EA40120X	EA50120X	EA3040X	EA3550X
Medidas (cm)	100x100	120x120	160x160	100x120	140x140	40x120	50x120	30x40	35x50
Confección	96x96	116x116	156x156	96x116	136x136	36x116	46x116	-	-
Uds./Pack	5	5	5	-	-	-	-	-	-

Posibilidad de otros tamaños, también redondos. Consultar.
Para cálculo de otras medidas, calcular sobre la base del mantel 100x100 y añadir 10%.

● Artículo sin stock (Pendiente de fabricación).



MANTEL EXTRATELA ALBA PLUS RAYAS (RY)



MANTEL EXTRATELA ALBA PLUS CÍRCULOS (CR)



MANTEL EXTRATELA ALBA PLUS CUADROS Y RAYAS (CURY)



MANTEL EXTRATELA ALBA PLUS HEXAGONAL (HX)



ROLLO MANTEL POLYLINE ANTIMANCHA

MANTEL POLYLINE AMATISTA BLANCO - PLYRI.4AMBL

CARACTERÍSTICAS

Diseños elegantes para una mesa refinada. Tejidos suaves que se limpian fácilmente con un trapo húmedo. Resistentes y como nuevos por más tiempo.

FICHA TÉCNICA

Solidez al frote en seco y húmedo. Resistencia al desgarró:
Urdimbre 25kg/30mm / Trama 21,5kg/30mm. Enlogación urdimbre 10% y trama 14%.

MANTENIMIENTO RECOMENDADO

Lavar en frío, máximo a 40°C, usando un programa para tejidos delicados. Planchar siempre por la cara posterior máximo a 110°C. No lavar con lejía. No limpiar en seco. Es aconsejable pasar un trapo húmedo con jabón neutro sobre la mancha inmediatamente.



ROLLO MANTEL POLYLINE ANTIMANCHA



ROLLO MANTEL POLYLINE - (500 gr/m²) -1,40x20m

Ref.	PLYR1.4CT	PLYR1.4PL	PLYR1.4AMNE	PLYR1.4JP	PLYR1.4DJ	PLYR1.4ON	PLYR1.4AMBL	PLYR1.4ZF	PLYR1.4AG
Decorado	Catania blanco	Polaris plata	Amatista negro	Jaspe blanco	Dijón gris piedra	Onix granate	Amatista blanco	Zafiro crema	Agata taupe

No necesita confección.

Se pueden servir cortados, rollo completo + 10%.



**MATERIAL
CON RECUBRIMIENTO
ANTIMANCHA**

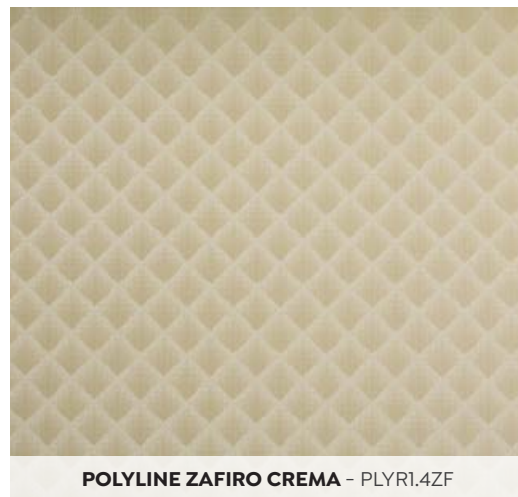



**SALVAMANTEL 30X43
POLYLINE ANTIMANCHA**

TOURMALINE BLANCO - PLY3043TM

Con las mismas características del **Polyline** (descritas anteriormente), estos salvamanteles son perfectos para darle un toque distinguido a la mesa, se pueden colocar sobre un mantel o directamente sobre la mesa, ya que su base es antideslizante.

Son manteles fuertes y resistentes al desgarrar y a las roturas.

Recomendamos limpiar con un trapo húmedo y jabón neutro en caso de mancharse.

SALVAMANTEL 30X43 POLYLINE ANTIMANCHA



SALVAMANTEL 30X43CM POLYLINE - (820 GR/M²) BASE ANTIDESLIZANTE

Ref.	PLY3043TM	PLY3043CC	PLY3043DJ	PLY3043ON	PLY3043PL	PLY3043JP
Decorado	Tourmaline blanco	Coco marrón	Dijón plata	Onix antracita	Polaris taupe	Jaspe taupe
Uds./Pack	12	12	12	12	12	12

Pedido mínimo 1 pack.
No necesita confección.



SALVAMANTEL 30X43CM POLYLINE

Ref.	PLY3043HAN	PJQ3043OB	PJQ3043ON	PJQ3043SM	PJQ3043TM
Uds./Caja	12	12	12	12	12
Decorado	Honey	Othos	Othos	Sofia	Tabac
Color	azul noche	beige	negro	moka	marrón



Cantidad mínima 1 pack.



COCO MARRÓN - PLY3043CC



DIJÓN PLATA - PLY3043DJ



ONIX ANTRACITA - PLY3043ON



POLARIS TAUPE - PLY3043PL



JASPE TAUPE - PLY3043JP



HONEY AZUL NOCHE - PLY3043HAN



OTHOS BEIGE - PJQ3043OB

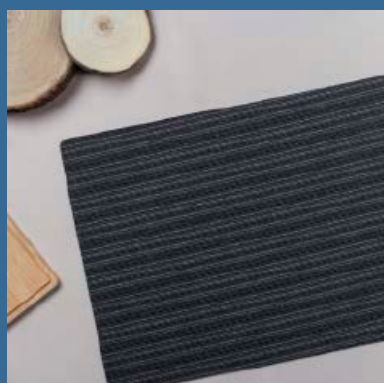

OTHOS NEGRO - PJQ3043ON

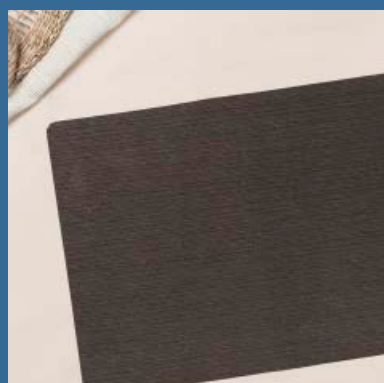

SOFIA MOKA - PJQ3043SM



TABAC MARRÓN - PJQ3043TM

50% POLIÉSTER / 50% ALGODÓN



MANTELERÍA DE TELA

SERVILLETA 54X54 TELA CHOCOLATE
MANTEL TELA CHOCOLATE

Para los restauradores más tradicionales, tenemos la mejor solución. **Mantelería de Tela** de alta calidad en raso-satén, **poliéster/algodón al 50%**, con un peso por metro cuadrado de 245 gramos. Trabajamos con tintes reactivos de alta calidad para dar mayor durabilidad y resistencia, la mejor apuesta para poder trabajar con lavandería industrial. Además, ofrecemos una gama de colores para poder realizar cualquier combinación. Posibilidad de confeccionar cualquier medida, ya que disponemos de confección propia.



MANTELES - 245GR/M² - RASO SATÉN HOSTELERÍA

Ref.	RS100PABL	RS120PABL	RS150PABL	RS100PAX	RS120PAX	RS150PAX
Medida (cm)	100x100 cm	120x120 cm	150x150 cm	100x100 cm	120x120 cm	150x150 cm
Uds./Pack	5	5	5	5	5	5
Color	Blanco	Blanco	Blanco	Color	Color	Color

Canto 45° (cape).

Medidas manteles confeccionados.

Posibilidad de otros tamaños, también redondos.

Para cálculo de otras medidas, en color blanco aumentamos un 25% sobre la base del precio del mantel 100x100.

Para el resto de colores aumentamos un 10% sobre la base del precio del mantel 100x100.



SERVILLETAS- 245GR/M² - RASO SATÉN HOSTELERÍA

Ref.	RS54PABL	RS54PAX
Medida (cm)	54x54cm	54x54cm
Uds./Pack	15	15
Color	Blanco	Color

Canto 45° (cape).

Medidas servilletas confeccionadas.

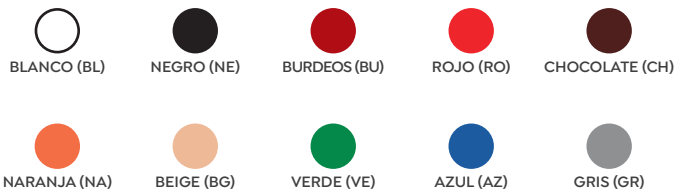

ROLLOS- 245GR/M² - RASO SATÉN HOSTELERÍA

Ref.	RRS1PABL	RRS1.2PABL	RRS1.6PABL	RRS1PAX	RRS1.2PAX	RRS1.6PAX
Medida (m)	1x25 m	1,20x25 m	1,60x25 m	1x25 m	1,20x25 m	1,60x25 m
Color	Blanco	Blanco	Blanco	Color	Color	Color

Posibilidad de otros anchos, consultar.



**TEJIDOS PREPARADOS PARA
LAVANDERÍA INDUSTRIAL**

TEXTIL

100% POLIÉSTER



MANTELERÍA TELA
POLIÉSTER 100%

MANTEL TELA BLANCO
SERVILLETA AIR SOFT® 40X40 1/8 GRIS

Vestir las mesas con **manteles de tela**, es siempre una apuesta segura para aquellos restauradores que quieren dar una imagen de calidad y tradición.

Los manteles que presentamos en **poliéster 100%**, le ayudarán a mantener ese nivel, disponemos de 10 colores con un acabado brillante para facilitarle la tarea a la hora de elegir el que más se adecua a sus necesidades.



MANTELES - 245GR/M² - RASO SATÉN - 100% POLIÉSTER

Ref.	RS100PBL	RS120PBL	RS150PBL	RS100PX	RS120PX	RS150PX
Medida (cm)	100x100	120x120	150x150	100x100	120x120	150x150
Uds./Pack	5	5	5	5	5	5
Colores	Blanco (BL)	Negro (NE)	Burdeos (BU)	Rojo (RO)	Chocolate (CH)	
	Naranja (NA)	Beige (BG)	Verde (VE)	Azul (AZ)	Gris (GR)	

Canto 45° (cape).

Medidas manteles confeccionados.

Posibilidad de otros tamaños, también redondos. Consultar.

Para el cálculo de otras medidas, aumentamos un 10% sobre la base del precio del mantel 100x100.



SERVILLETAS - 100% POLIÉSTER

Ref.	RS54PBL	RS54PX			
Medida (cm)	54x54	54x54			
Uds./Pack	15	15			
Colores	Blanco (BL)	Negro (NE)	Burdeos (BU)	Rojo (RO)	Chocolate (CH)
	Naranja (NA)	Beige (BG)	Verde (VE)	Azul (AZ)	Gris (GR)

Canto 45° (cape).

Medidas servilletas confeccionadas.



ROLLOS - 245GR/M² - RASO SATÉN - 100% POLIÉSTER

Ref.	RRS1PBL	RRS1.2PBL	RRS1.6PBL	RRS1PX	RRS1.2PX	RRS1.6PX
Medida (m)	1x25m	1,20x25m	1,60x25m	1x25m	1,20x25m	1,60x25m
Colores	Blanco (BL)	Negro (NE)	Burdeos (BU)	Rojo (RO)	Chocolate (CH)	
	Naranja (NA)	Beige (BG)	Verde (VE)	Azul (AZ)	Gris (GR)	

Posibilidad de otros anchos. Consultar.





HULE Y MULETÓN

MULETÓN

El **muletón** es un material que actúa como una barrera de protección e impermeabilización entre la mesa y el mantel.

Además de proteger la mesa, el **muletón** mejora de forma considerable el servicio ofrecido a los clientes. Por este motivo, el cliente se encontrará más agusto comiendo en una mesa que cuenta con este producto, mejorando, por tanto, la experiencia por parte de los comensales.

El **hule** es un mantel plastificado con un decorado clásico a cuadros. Genial para mesas de exterior. Permite ser limpiado fácilmente con un paño húmedo y ser reutilizado.

HULE CUADROS - 275GR/M² - ROLLO 1,40X20M

Ref.	HR1.4RO	HR1.4VE
Colores	Rojo (RO)	Verde (VE)



ROLLO MANTEL GLITEC 1,40X15M - 500 GR/M²



Ref.	GLTR1.4NE	GLTR1.4RO	GLTR1.4PL
Decorado	Glitec Negro	Glitec Rojo	Glitec Plata

No necesita confección.
Se pueden servir cortados, rollo completo + 10%.



GLITEC NEGRO - GLTR1.4NE



GLITEC ROJO - GLTR1.4RO



GLITEC PLATA - GLTR1.4PL

MULETÓN - GRABADO ANTIDESLIZANTE 2 CARAS 2 MM 630GR/M²

Ref.	MRG1.4
Medida (cm)	1,40x20 m

Colocado debajo del mantel, da una sensación esponjosa y agradable de la mesa.





ROLLDRAP®

PAÑO ALGODÓN BLANCO CON CENEFA AZUL

Con los productos **Rolldrap®** podrás disfrutar de la más alta calidad y comodidad en un mismo producto para el sector de la hostelería.

Se caracterizan por su alto nivel de absorción y porque es un tejido que se puede lavar.

PRODUCTOS ROLLDRAP®

ROLLDRAP® CENEFA

ESPECIAL CASH

Ref.	RDCAZ
Uds./Caja	100
Uds./Pack	2
Cenefa	Azul (AZ)



Pedido mínimo 1 pack.

ROLLDRAP® CENEFA AZUL

PAÑOS ROLLDRAP®

ESPECIAL CASH

Ref.	RDPBLAZ	RDPNE	RDPBLAZ80
Descripción	Paño algodón blanco con cenefa azul	Paño algodón negro con cenefa blanca	Paño algodón blanco con cenefa azul
Medida	40x64	40x64	40x80
Servicios	10	10	8
Rolls/Caja	20	20	20
Colores	Blanco (BL)	Negro (NE)	Blanco (BL)
Cenefa	Azul (AZ)	Blanco (BL)	Azul (AZ)



PAÑO BLANCO CON CENEFA



PAÑO ALGODÓN NEGRO

Pedido mínimo 1 unidad.

CHEERSDRAP®

Ref.	RDCUBU	RDCUNE	RDCUAZ	RDCUSL	RDCULB
Uds./Caja	25	25	25	25	25
Servicios	12	12	12	12	12
Cenefa	Beige (BG)	Beige (BG)	Beige (BG)	-	-
Color	Burdeos (BU)	Negro (NE)	Azul (AZ)	Sailor (SL)	Lux black (LB)

Pedido mínimo 1 rollo.



CHEERSDRAP BURDEOS CENEFA BEIGE - RDCUBU



CHEERSDRAP NEGRO CENEFA BEIGE - RDCUNE



CHEERSDRAP PETROLEO BLUE - RDCUAZ



CHEERSDRAP SAILOR - RDCUSL



CHEERSDRAP LUX BLACK - RDCULB

PRODUCTOS ROLLDRAP®



PRODUCTOS ROLLDRAP®



Ref.	RDVRX	RDGPX
Artículo	Visera rejilla	Gorro pirata
Uds./Caja	25	25
Colores	Blanco (BL) Negro (NE)	Blanco (BL) Negro (NE)

Pedido mínimo 1 unidad.



VISERA REJILLA - RDVRBL



GORRO PIRATA - RDGPNE



DELANTALES Y MANDILES ROLLDRAP®



Ref.	RDDPBX	RDMBX	RDMMX
Descripción	Delantal peto y bolsillo	Mandil con bolsillo	Mandil con bolsillo
Medida	75x90cm	75x50cm	65x30cm
Uds./Caja	20	20	20
Colores	Burdeos (BU)	Negro (NE) Burdeos (BU)	Negro (NE) Burdeos (BU)

Pedido mínimo 1 unidad.



DEL. PETO Y BOLSILLO - RDDPBBU



MAN. BOLSILLO 75X50 - RDMBBU



MAN. BOLSILLO 75X50 - RDMBNE



MAN. BOLSILLO 65X30 - RDMBBU



DELANTALES Y MANDILES ROLLDRAP®

ESPECIAL
CASH

Ref.	RDDPBL	RDDPLBL	RDMCBL
Descripción	Delantal con peto blanco	Delantal plastificado	Mandil cocina
Medida	75x90cm	75x90cm	75x50cm
Uds./Caja	20	20	20
Colores	Blanco (BL)	Blanco (BL)	Blanco (BL)

Pedido mínimo 1 unidad.



DELANTAL CON PETO - RDDPBL



DELANTAL PLASTIFICADO - RDDPLBL



MANDIL COCINA - RDMCBL



HOTEL

Sábanas encimeras

Bajeras ajustables

Fundas almohadas

Rellenos nórdicos

Fundas nórdicas

Alfombrín

Toallas

Albornoces

Amenities Sentiment®

Toallitas Sentiment®

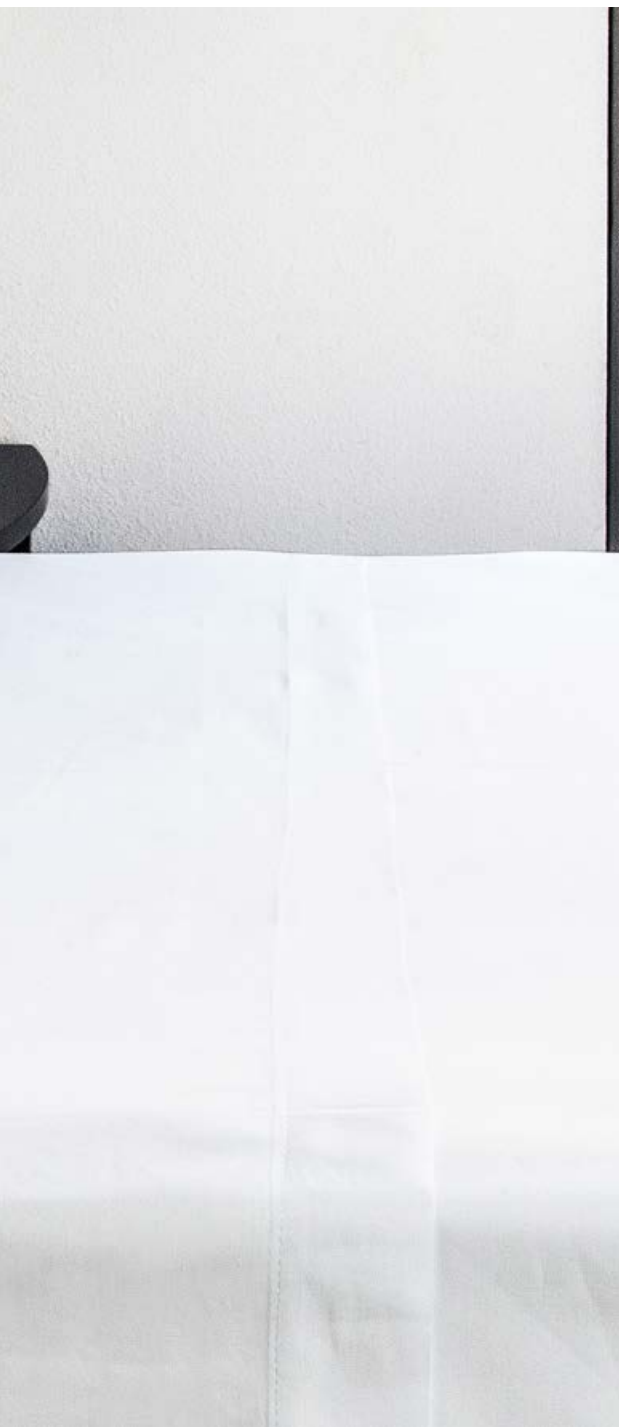

Para los complejos hoteleros, tenemos también todo tipo de artículos, para vestir las camas con **sábanas, bajeras y almohadas** para los dormitorios así como **albornoces, toallas y zapatillas** para la higiene en el baño.

Absorbentes e hipoalergénicos en suave algodón, así como resistentes y cómodos en poliéster, disponemos de una amplia variedad de tallas y medidas para adaptarnos a cualquier necesidad.



HOTEL TEXTIL

La **ropa de cama**, es una de las cosas más importantes si queremos aportar una buena impresión a nuestros huéspedes.

Con la calidad de textil que se merecen, tenemos una cantidad de medidas tanto en algodón como en poliéster, para el cuidado y atención de sus clientes.

Sábanas, fundas, nórdicos, bajeras, rellenos y por supuesto **alfombrines, toallas y albornoces**, para acompañar a la comodidad mediante el aseo personal en todo momento.

**SÁBANAS ENCIMERAS BLANCAS - 50% POLIÉSTER / 50% ALGODÓN - 30X30 DE 30/27**

Ref.	SBEP160275	SBEP180275	SBEP210275	SBEP230275	SBEP160290	SBEP180290	SBEP210290	SBEP230290
Medida	160x275 cm	180x275 cm	210x275 cm	230x275 cm	160x290 cm	180x290 cm	210x290 cm	230x290 cm
cm/Cama	90 cm	105 cm	135 cm	150 cm	90 cm	105 cm	135 cm	150 cm
Uds./Pack	5	5	5	5	5	5	5	5

Pedido mínimo 1 pack.**SÁBANAS ENCIMERAS BLANCAS - 100% ALGODÓN - 30X30 DE 30/27**

Ref.	SBEA180275	SBEA210275	SBEA180290	SBEA210290	SBEA230290
Medida	180x275 cm	210x275 cm	180x290 cm	210x290 cm	230x290 cm
cm/Cama	105 cm	135 cm	105 cm	135 cm	150 cm
Uds./Pack	5	5	5	5	5

Pedido mínimo 1 pack.**BAJERAS BLANCAS AJUSTABLES - 30X30 DE 30/27**

Ref.	SBBJA90	SBBJA105	SBBJA135	SBBJA90	SBBJA105	SBBJA150
Medida	90x190x27	105x190x27	135x190x27	90x190x27	105x190x27	150x190x27
cm/Cama	90 cm	105 cm	135 cm	90 cm	105 cm	150 cm
Calidad	50%Alg./50%Pol.	50%Alg./50%Pol.	50%Alg./50%Pol.	100% Algodón	100% Algodón	100% Algodón
Uds./Pack	5	5	5	5	5	5

Pedido mínimo 1 pack.**FUNDAS ALMOHADAS BLANCAS - 30X30 DE 30/27**

Ref.	ALMPA110	ALMPA125	ALMPA155	ALMPA165	ALMA110	ALMA125	ALMA155	ALMA165
Medida	45x110 cm	45x125 cm	45x155 cm	45x165 cm	45x110 cm	45x125 cm	45x155 cm	45x165 cm
cm/Cama	90 cm	105 cm	135 cm	150 cm	90 cm	105 cm	135 cm	150 cm
Calidad	50%Alg./50%Pol.	50%Alg./50%Pol.	50%Alg./50%Pol.	50%Alg./50%Pol.	100% Algodón	100% Algodón	100% Algodón	100% Algodón
Uds./Pack	10	10	10	10	10	10	10	10

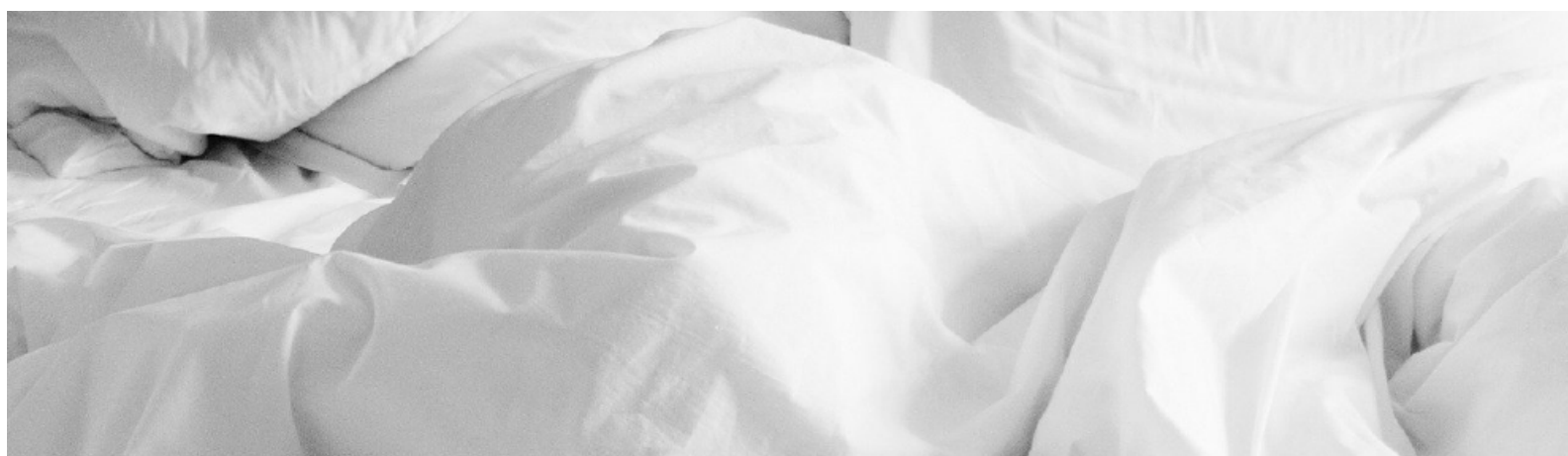
Pedido mínimo 1 pack.

NÓRDICOS HOSTELERÍA



RELLENOS NÓRDICOS DE MICROFIBRA BLANCA - 83 GR.

Ref.	RN150	RN180	RN240
Medida	150x220 cm	180x220 cm	240x220 cm
cm/Cama	90 cm	105 cm	150 cm
Uds./Pack	6	6	4

Acabado con pipping

Acolchado a cuadros de 30x30 Fibra Hueca siliconada 6D
350 gr/m²

Pedido mínimo 1 pack.



FUNDAS NÓRDICAS BLANCAS DE HOSTELERÍA - 50% POLIÉSTER / 50% ALGODÓN 30X30 DE 30/27

Ref.	FNPA180	FNPA220	FNPA240
Medida	180x220 cm	220x220 cm	240x220 cm
cm/Cama	105 cm	135 cm	150 cm
Uds./Pack	5	5	5

Sin apertura manos inferior. Peso 114 gr/m².

Modelo apertura total en la parte inferior. Solapa 40 cm.

Pedido mínimo 1 pack.



TOALLAS, ALBORNOCES HOTEL Y SPA



HOTEL



ALFOMBRÍN BLANCO DE HOSTELERÍA

Ref.	ALF5060
Medida	50x60 cm
Gramaje	650
Uds./Pack	6

Algodón 100% 16/5 x 20/d con greca y doble pespunte
Pedido mínimo 1 pack.



TOALLAS BLANCAS DE HOSTELERÍA

Ref.	TO4503050	TO45050100	TO45070140	TO450100150	TO5203050	TO52050100	TO52070140	TO520100150
Medida	30x50 cm	50x100 cm	70x140 cm	100x150 cm	30x50 cm	50x100 cm	70x140 cm	100x150 cm
Gramaje	450	450	450	450	520	520	520	520
Uds./Pack	12	5	5	4	12	12	6	4

Preparado para lavanderías industriales.
Algodón 100% 16/5 x 20/d 16/5 con greca y doble pespunte.
Pedido mínimo 1 pack.



TOALLAS BLANCAS DE HOSTELERÍA



ALBORNOCES



ALBORNOCES

Ref.	ALBS	ALBM	ALBL	ALBXL
Medida	S	M	L	XL
Gramaje	400	400	400	400
Uds./Caja	12	12	12	12

Doble bolsillo y cinturón - Algodón 100%
16/5 x 20/d con greca y doble pespunte
Pedido mínimo 1 unidad.

GEL DE BAÑO 20ML - ASGL ACONDICIONADOR 20ML - ASAC
LOCIÓN CORPORAL 20ML - ASLC CHAMPÚ 20ML - ASCH



JABÓN 10 GR - ASJB

HOTEL AMENITIES

SENTIMENT®
— BASIC LINE —

Pensado para establecimientos hoteleros, **Karme Nature** pone a su disposición una amplia gama de productos de acogida. Conscientes de la importancia de la primera impresión, la línea de productos **Sentiment®** consigue que el cliente se sienta como en casa.

Con la línea completa de **Sentiment®**, conseguirá transmitir una imagen de limpieza, higiene y servicio.

HOTEL AMENITIES - BASIC LINE



AMENITIES BASIC LINE

Ref.	Descripción	Uds./Caja	Uds./Pack	Packs/Caja
ASLC	Loción corporal 20 ml. - Basic	500	50	10
ASGL	Gel de baño 20 ml. - Basic	500	50	10
ASCH	Champú 20 ml. - Basic	500	50	10
ASAC	Acondicionador 20 ml. - Basic	500	50	10
ASJB	Jabón 10 gr. - Basic	500	50	10
ASKD	Kit dental - Basic	500	50	10
ASKA	Kit afeitado - Basic	500	50	10
ASPN	Peine - Basic	500	50	10
ASGB	Gorro de baño - Basic	500	50	10
ASZP	Zapatillas (par) - Basic	200	1 (par)	100
ASCGPU	Colgador puerta - Basic	100	100	1
ASKT	Kit tocador - Basic	500	50	10
ASCS	Costurero - Basic	500	50	10
ASEB	Esponja de baño - Basic	500	50	10
ASLZ	Lustrazapatos - Basic	500	50	10

Pedido mínimo 1 caja.



KIT DENTAL BASIC - ASKD

KIT AFEITADO BASIC - ASKA



PEINE BASIC- ASPN



GORRO DE BAÑO BASIC- ASGB



ZAPATILLAS BASIC- ASZP



COLGADOR PUERTA BASIC - ASCGPU



KIT TOCADOR BASIC- ASKT



COSTURERO BASIC - ASCS



ESPONJA DE BAÑO BASIC- ASEB



LUSTRAZAPATOS BASIC- ASLZ



LOCIÓN CORPORAL 30ML - ASLCS

ACONDICIONADOR 30ML - ASACS

CHAMPÚ 30ML - ASCHS

GEL DE BAÑO 30ML - ASGLS

JABÓN 20 GR - ASJBS

HOTEL AMENITIES

SENTIMENT®
— STAR LINE —

Pensado para establecimientos hoteleros, **Karme Nature** pone a su disposición una amplia gama de productos de acogida. Conscientes de la importancia de la primera impresión, la línea de productos **Sentiment®** consigue que el cliente se sienta como en casa.

Con la línea **Star Line** conseguirá un punto extra de calidad, imagen y exclusividad.

HOTEL AMENITIES - STAR LINE



HOTEL



AMENITIES STAR LINE

Ref.	Descripción	Uds./Caja	Uds./Pack	Packs/Caja
ASLCS	Loción corporal 30ml. - Star	500	50	10
ASCHS	Champú 30ml. - Star	500	50	10
ASACS	Acondicionador 30ml. - Star	500	50	10
ASGLS	Gel de baño 30ml. - Star	500	50	10
ASJBBS	Jabón 20 gr. - Star	500	50	10
ASKDS	Kit dental - Star	500	50	10
ASKAS	Kit afeitado - Star	500	50	10
ASPNS	Peine - Star	500	50	10
ASGBS	Gorro de baño - Star	500	50	10
ASCSS	Costurero - Star	500	50	10
ASEBS	Espanja de baño - Star	500	50	10
ASLZS	Lustrazapatos - Star	500	50	10

Pedido mínimo 1 caja.



KIT DENTAL STAR - ASKDS



KIT AFEITADO STAR - ASKAS



PEINE STAR - ASPNS



GORRO DE BAÑO STAR - ASGBS



ZAPATILLAS STAR - ASZPS



KIT TOCADOR STAR - ASKTS



COSTURERO STAR - ASCSS



ESPONJA DE BAÑO STAR - ASEBS



LUSTRAZAPATOS STAR - ASLZS



TOALLITAS SENTIMENT®

TOALLITAS PERFUMADAS SENTIMENT®

Las toallitas perfumadas Sentiment®, están creadas de tejido sin tejer con aroma a limón. Perfectas para limpiar, refrescar y desengrasar las manos después de las comidas.

TOALLITAS PERFUMADAS SENTIMENT®



HOTEL



TOALLITAS PERFUMADAS SENTIMENT®

Ref.	SP8	SP10	SP12
Medida pack	6x8	6x10	6x12,5
Medida toallita	18x11	18x14	18x16,5
Uds./Caja	1.000	750	500
Cajas/Palé	99	99	99





Bambutex®

Manteles Bambutex®
Servilletas Bambutex®
Kanguro Bambutex®
Mini Kanguro Bambutex®



PRODUCTO RECOMENDADO
PARA EL USO ALIMENTARIO

BIODEGRADABLE

COMPOSTABLE

PRODUCTO
PERSONALIZABLE

PRODUCTO
RECICLABLE

Beneficios del bambú

BIODEGRADABLE - COMPOSTABLE

FACTOR ECOLÓGICO

Renovable

Crecimiento rápido

Biodegradable - Compostable

Sin pesticidas o fertilizantes

Baja contaminación de carbono

Mínimo impacto medioambiental

No requiere irrigación

COMPORTAMIENTO

Muy blando

Excepcionalmente confortable

Absorbente

Anti microbiano

Previene la irritación de la piel

Rápido secado

Altamente transpirable



Bambutex® es un producto perteneciente a la gama de los versátiles **no-tejidos**. Se trata de un material ecológico, **biodegradable y compostable** que ayuda a la sostenibilidad del planeta. Realizado en viscosa de bambú 100% natural, con un gramaje de 70gr/m². Esta composición, aportará suavidad y elegancia a la mesa.

Con **Bambutex®** ofrecemos una línea de productos tanto en blanco puro, como en colores suaves, supera en delicadeza y comodidad a la tela y le permiten decorar de manera diversa la mesa sin bajar la calidad. Con el beneficio extra que aporta el tratarse de un producto de un solo uso. También incluimos una gama básica de decorados para quienes buscan el detalle.



MANTELES BAMBUTEX®

ROLLO MANTEL BAMBUTEX® 1,20X25M - BTR1.2

La mejor calidad en cuanto a productos de un solo uso, sin duda alguna es el **Bambutex®**. Con todas las ventajas que dispone y además de su valor como producto biodegradable y compostable, tiene un resultado muy satisfactorio y elegante en la mesa.

La celulosa de bambú de la mejor calidad que compite directamente con la tela.

ROLLO MANTEL BAMBUTEX® 70 GR



BAMBUTEX®



ROLLO MANTEL BAMBUTEX® 1,20X25 M - 70GR./M²

Ref.	BTR1.2
Base	Blanco
Uds./Caja	6
Cajas/Palé	8

Pedido mínimo 1 rollo.

Consultar mínimo y clichés.

Para impresión personalizada a 1 tinta en continuo, aumenta 30% PVP (2 tintas, 40% PVP).

Mínimo a imprimir 20 rollos.

Coste cliché: 165,00 €/color (neto).



MANTEL BAMBUTEX® 70 GR CORTADO

MANTEL BAMBUTEX® CORTADO 40X100 CM - 70 GR./M ²					
Ref.	BT40100	BTD40100EPGR	BTD40100EPCR	BTD40100EPPI	BTD40100EPTU
Uds./Caja	400	400	400	400	400
Decorado	-	Esparta	Esparta	Esparta	Esparta
Color	-	Gris (GR)	Crema (CR)	Pistacho (PI)	Turquesa (TU)

20 cajas por palé.

Pedido mínimo 3 cajas.

Para impresión personalizada a 1 tinta en continuo, aumenta 30% PVP (2 tintas, 40% PVP).

Mínimo a imprimir 6 cajas.

Coste cliché: 55,00 €/color (neto).

● Artículo sin stock (Pendiente de fabricación).



MANTEL BAMBUTEX® CORTADO BLANCO



ESPARTA CREMA



ESPARTA GRIS

MANTEL BAMBUTEX® 70 GR CORTADO



BAMBUTEX®

MANTEL BAMBUTEX® CORTADO 40X120 CM - 70 GR./M ²					
Ref.	BT40120	BTD40120EPGR	BTD40120EPCR	BTD40120EPPI	BTD40120EPTU
Uds./Caja	400	400	400	400	400
Decorado	-	Esparta	Esparta	Esparta	Esparta
Color	-	Gris (GR)	Crema (CR)	Pistacho (PI)	Turquesa (TU)

20 cajas por palé.

Pedido mínimo 3 cajas.

Para impresión personalizada a 1 tinta en continuo, aumenta 30% PVP (2 tintas, 40% PVP).

Mínimo a imprimir 6 cajas.

Coste cliché: 55,00 €/color (neto).

● Artículo sin stock (Pendiente de fabricación).



ESPARTA PISTACHO

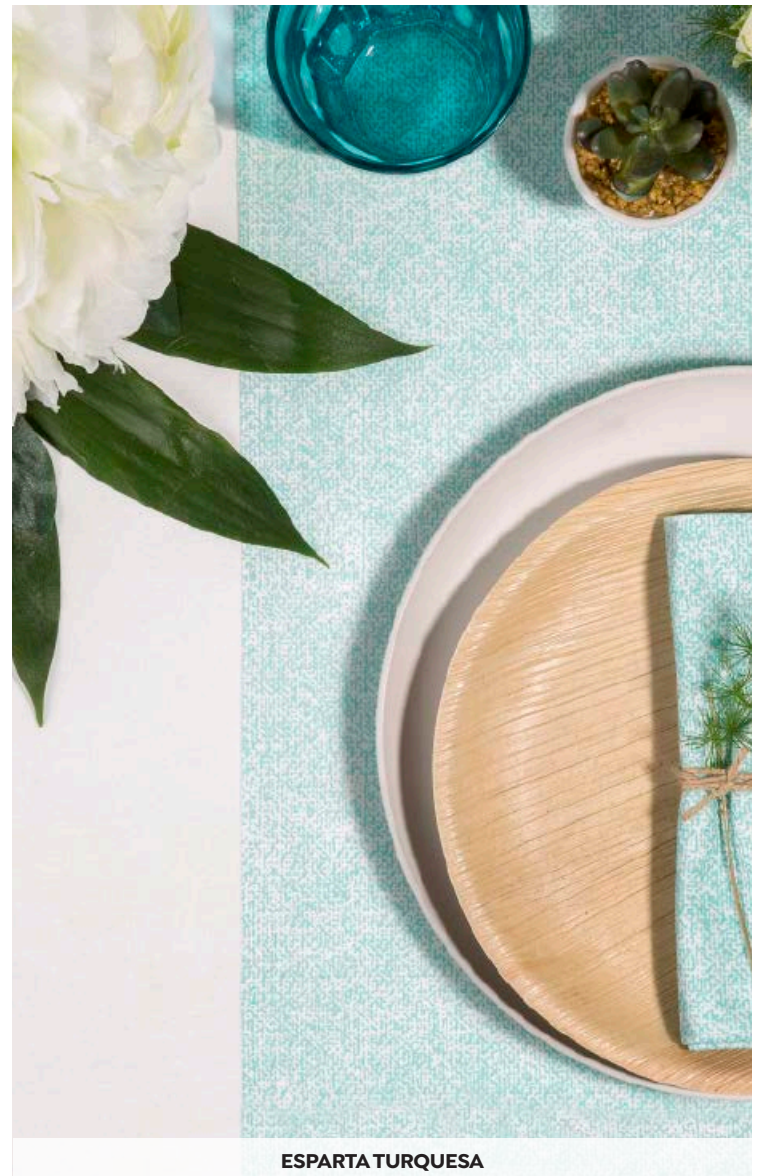

ESPARTA TURQUESA



**SERVILLETA 40X40 1/4
BAMBUTEX®**

SERVILLETA BLANCA 40X40 1/4 BAMBUTEX®

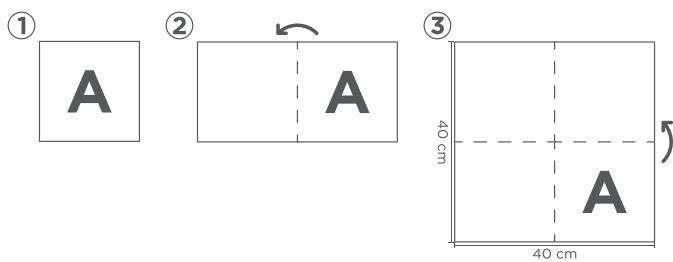

La elegancia por excelencia. Con una capacidad de absorción de líquidos de hasta 10 veces su peso, se convierte en una servilleta de un solo uso, que aporta un toque de exclusividad a la mesa. Biodegradable, compostable, resistente y con características similares a la tela.

Bambutex®

ELEGANCE

100 gr./m²

MAYOR GROSOR



SERVILLETA BLANCA BAMBUTEX® 40X40 1/4

SERVILLETA BAMBUTEX® ELEGANCE 40X40 1/4

Ref. BTE40
Gramaje 100 gr
Uds./Caja 600 (12x50)



SERVILLETA BLANCA BAMBUTEX® 40X40 1/4 PERSONALIZADA

SERVILLETA BAMBUTEX® 40X40 1/4- 70GR./M²

Ref. BT40
Uds./Caja 600 (12x50)

42 cajas por palé.

Pedido mínimo 1 caja.

Mínimo impresión:

10 cajas (1 tinta), cliché 22€ (neto). Para 20 cajas cliché sin cargo.

15 cajas (2 tintas), cliché 2x22€ (neto). Para 30 cajas clichés sin cargo.

PERSONALÍZALA

CON EL LOGO

DE TU EMPRESA

MATERIA PRIMA

BIODEGRADABLE

Y COMPOSTABLE



SERVILLETA 40X40 1/4 BAMBUTEX® 70 GR

CATÁLOGO 2022/2023

SERVILLETA BAMBUTEX® 40X40 1/4 - DECORADA - 70GR./M²

Ref.	BTD40BSBL	BTD40BSCR	BTD40BSGR	BTD40EPCR	BTD40EPII	BTD40EPTU	BTD40EPGR
Uds./Caja	600 (12x50)	600 (12x50)	600 (12x50)	600 (12x50)	600 (12x50)	600 (12x50)	600 (12x50)
Decorado	Bruselas	Bruselas	Bruselas	Esparta	Esparta	Esparta	Esparta
Color	Blanco (BL)	Crema (CR)	Gris (GR)	Crema (CR)	Pistacho (PI)	Turquesa (TU)	Gris (GR)

Pedido mínimo 1 caja.
42 cajas por palé.

Se puede imprimir sobre decorado, se considera 2 tintas.



BRUSELAS



ESPARTA



DAMASCO - BTD40DABL / BTD40DAGR

**PARECE TELA...
¡PERO NO LO ES!
¡ES MEJOR!**

SERVILLETA 40X40 1/4 BAMBUTEX® 70 GR

SERVILLETA BAMBUTEX® 40X40 1/4 - DECORADA - 70GR./M ²						
Ref.	BTD40DABL	BTD40DAGR	BTD40BANE	BTD40BACR	BTD40BAPI	BTD40BATU
Uds./Caja	600 (12x50)	600 (12x50)	600 (12x50)	600 (12x50)	600 (12x50)	600 (12x50)
Decorado	Damasco	Damasco	Basic	Basic	Basic	Basic
Color	Blanco (BL)	Gris (GR)	Negro (NE)	Crema (CR)	Pistacho (PI)	Turquesa (TU)

Pedido mínimo 1 caja.

42 cajas por palé.

Se puede imprimir sobre decorado, se considera 2 tintas.



BASIC NEGRO - BTD40BANE



BASIC CREMA - BTD40BACR



BASIC PISTACHO - BTD40BAPI



BASIC TURQUESA - BTD40BATU



**SERVILLETA 40X40 1/8
BAMBUTEX®**

SERVILLETA BLANCA 40X40 1/8- BT408

La servilleta de mayor calidad, con el acabado más elegante y sutil.
Todas las ventajas del Bambutex, con el plegado americano original.

SERVILETA BAMBUTEX® 40X40 1/8 - 70GR./M²

Ref. BT408
 Uds./Caja 400 (16x25)

48 cajas por palé.

Pedido mínimo 1 caja.

Mínimo impresión:

15 cajas (1 tinta), cliché 22€ (neto). Para 30 cajas cliché sin cargo.

25 cajas (2 tintas), cliché 2x22€ (neto). Para 40 cajas clichés sin cargo.

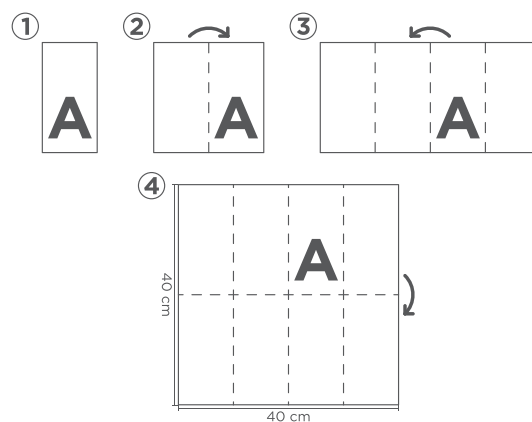

PERSONALÍZALA



SERVILETA BLANCA BAMBUTEX® 40X40 1/8 PERSONALIZADA

PLEGADO AMERICANO ORIGINAL

El famoso plegado americano original 1/8. La servilleta de siempre con el formato más práctico y fino. Si está buscando una composición elegante, limpia y ordenada, sin duda, este estilo de servilleta es el indicado para usted.



**SERVILLETA 50X50 CM
BAMBUTEX® PARA PLEGADO
MANUAL**

SERVILLETA 50X50 CM BAMBUTEX® ESPARTA CREMA - BT50EPCR



Las servilletas 50x50 Bambutex®, están especialmente recomendadas para plegados manuales. Con ellas podemos realizar un sinfín de figuras para adornar la mesa, como tradicionalmente se utiliza con las servilletas de tela. Las posibilidades son infinitas.

SERVILLETA 50X50 BAMBUTEX® 70 GR

SERVILLETA 50X50 CM BAMBUTEX® - 70GR./M² - PLANAS PARA PLEGADO MANUAL

Ref.	BT50	BTD50EPCR	BTD50EPPi	BTD50EPTU	BTD50EPGR	BTD50EPAZ	BTD50EPBU	BTD50EPNA
Uds./Caja	200 (4x50)	200 (4x50)	200 (4x50)	200 (4x50)	200 (4x50)	200 (4x50)	200 (4x50)	200 (4x50)
Decorado	-	Esparta	Esparta	Esparta	Esparta	Esparta	Esparta	Esparta
Color	-	Crema (CR)	Pistacho (PI)	Turquesa (TU)	Gris (GR)	Azul (AZ)	Burdeos (BU)	Naranja (NA)

30 cajas por palé.

Pedido mínimo 1 caja.

Impresión en continuo.

Mínimo impresión:

10 cajas (1 tinta), cliché 33€ (neto). Para 20 cajas cliché sin cargo.

15 cajas (2 tintas), cliché 2x33€ (neto). Para 30 cajas clichés sin cargo.

Posibilidad de impresión personalizada a 2 caras, consultar.



PLEGADOS CREATIVOS



ESPARTA TURQUESA - BTD50EPTU

SIN MARCAS DE DOBLADOS



SERVILLETA 50X50 BAMBUTEX® 70 GR



ESPARTA GRIS - BTD50EPGR



ESPARTA PISTACHO - BTD50EPP



ESPARTA AZUL - BTD50EPAZ



ESPARTA BURDEOS - BTD50EPBU

**ESÇANEA ESTE
CÓDIGO QR
Y CONOCE IDEAS PARA
PLEGAR TUS SERVILLETAS**



ESPARTA NARANJA - BTD50EPNA



KANGURO BAMBUTEX® 40X40CM

ESPARTA CREMA - BTKD40EPCR

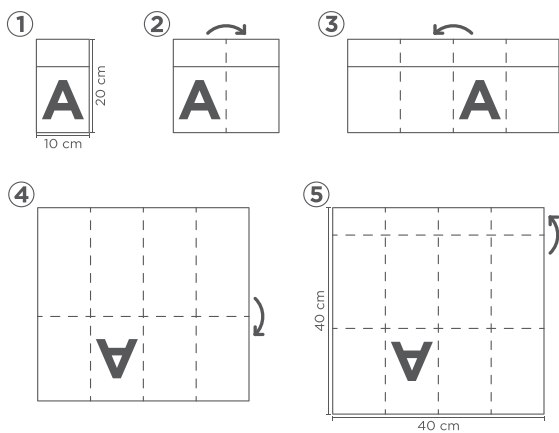

La practicidad del **Kanguro** unida con la elegancia del Bambutex® hacen de esta servilleta la combinación perfecta para vestir su mesa. Una servilleta similar a la tela con nuestro plegado más popular.

Dispon los cubiertos en su bolsillo para que queden resguardados.

KANGURO BAMBUTEX® 70 GR



BAMBUTEX®

KANGURO BAMBUTEX® 40X40 - DECORADA - 70GR./M²

Ref.	BTKD40EPCR	BTKD40EPTU	BTKD40EPPi	BTKD40EPGR
Uds./Caja	400 (16x25)	400 (16x25)	400 (16x25)	400 (16x25)
Decorado	Esparta	Esparta	Esparta	Esparta
Color	Crema (CR)	Turquesa (TU)	Pistacho (PI)	Gris (GR)

48 cajas por palé.

Pedido mínimo 1 caja.

Se puede imprimir sobre decorado, se considera 2 tintas.



ESPARTA PISTACHO - BTKD40EPPi



ESPARTA TURQUESA - BTKD40EPTU



ESPARTA GRIS - BTKD40EPGR

KANGURO BAMBUTEX® 40X40 - 70GR./M²

Ref.	BTK40
Uds./Caja	400 (16x25)

48 cajas por palé.

Pedido mínimo 1 caja.

Mínimo impresión:

15 cajas (1 tinta), cliché 22€ (neto). Para 30 cajas cliché sin cargo.

20 cajas (2 tintas), cliché 2x22€ (neto). Para 40 cajas clichés sin cargo.



BLANCO - BTK40



MINI KANGURO BAMBUTEX® 32X40CM

MINI KANGURO BAMBUTEX® ESPARTA CREMA - BTMKDEPCR

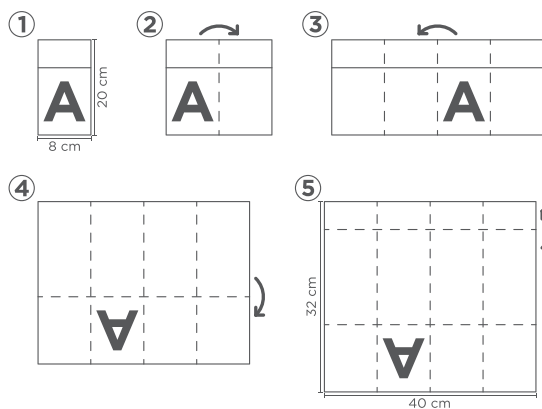

El formato más adaptable, con la servilleta de mayor calidad, la combinación perfecta para eventos importantes. Además con decorados únicos y una gama de colores que la convierten en una opción interesante para combinar la mesa.

MINI KANGURO BAMBUTEX® 70 GR



BAMBUTEX®

MINI KANGURO BAMBUTEX® 32X40 - DECORADA - 70GR./M²

Ref.	BTMKDEPCR	BTMKDEPTU	BTMKDEPPI	BTMKDEPGR
Uds./Caja	400 (20x20)	400 (20x20)	400 (20x20)	400 (20x20)
Decorado	Esparta	Esparta	Esparta	Esparta
Color	Crema (CR)	Turquesa (TU)	Pistacho (PI)	Gris (GR)

48 cajas por palé.

Pedido mínimo 1 caja.

Se puede imprimir sobre decorado, se considera 2 tintas.



MINI KANGURO BAMBUTEX® ESPARTA PISTACHO - BTMKDEPPI



MINI KANGURO BAMBUTEX® ESPARTA TURQUESA - BTMKDEPTU



MINI KANGURO BAMBUTEX® ESPARTA GRIS - BTMKDEPGR

MINI KANGURO BAMBUTEX® 32X40

Ref.	BTMK
Gramaje	70 gr/m ²
Uds./Caja	400 (20x20)

48 cajas por palé.

Pedido mínimo 1 caja.

Mínimo impresión:

15 cajas (1 tinta), cliché 22€ (neto). Para 30 cajas cliché sin cargo.

20 cajas (2 tintas), cliché 2x22€ (neto).

Para 40 cajas clichés sin cargo.

PERSONALIZABLE



MINIKANGURO BLANCA - BTMK



HIDROSOLUBLE

**BIODESINTEGRABLE, TEJIDO NO TEJIDO,
BIODEGRADABLE Y COMPOSTABLE**

Hidrosoft

Servilleta 40x40

Kanguro

Mini Kanguro

Las servilletas **Hidrosoft**, están fabricadas de **tejido no tejido**. Su composición le confiere la particular característica que son **hidrosolubles** (se descomponen en contacto con el agua) y **flushables**. Permite la descomposición de la servilleta en caso de ser desechada en el agua, de esta manera, podemos ayudar a preservar el medioambiente sin residuos.

Está fabricada con tejido **hidrosoluble**, **biodegradable** y **compostable**, y cuenta con una gran capacidad de absorción.



PRODUCTO RECOMENDADO
PARA EL USO ALIMENTARIO



BIODEGRADABLE



COMPOSTABLE



PRODUCTO
RECICLABLE

SERVILLETA HIDROSOFT® 40X40 PLEGADO 1/4



Ref.	HS40	HS4055
Gramaje	35	55
Uds./Caja	600 (12x50)	600 (12x50)

SERVILLETA HIDROSOFT® KANGURO 40X40



Ref.	HSK	HSK55
Gramaje	35	55
Uds./Caja	480 (16x30)	480 (16x30)

SERVILLETA HIDROSOFT® MINI KANGURO 32X40



Ref.	HSMK	HSMK55
Gramaje	35	55
Uds./Caja	600 (20x30)	600 (20x30)



SERVILLETA HIDROSOFT® KANGURO 40X40 - HSK



SERVILLETA HIDROSOFT® MINI KANGURO 32X40 - HSMK

TEJIDO NO TEJIDO
BIODESINTEGRABLE, HIDROSOLUBLE
BIODEGRADABLE Y COMPOSTABLE



Air-soft®

- Rollo mantel
- Mantel doblado 1/8
- Mantel cortado
- Mantel individual Air Soft®
- Servilleta 40x40
- Kanguro
- Mini Kanguro
- Servilleta 20x20

PRODUCTO RECOMENDADO
PARA EL USO ALIMENTARIO

BIODEGRADABLE

COMPOSTABLE

PRODUCTO
PERSONALIZABLE

PRODUCTO
RECICLABLE

MATERIA PRIMA

BIODEGRADABLE Y COMPOSTABLE



El **Air Soft®**, también conocido como **Air Laid o tissue seco**, es otro de los productos pertenecientes a la gran familia de los **no tejidos**. Un material fabricado con **celulosa 100%**, con la mayor diversidad en gramajes y acabados, que sigue siendo la alternativa natural para la tela en la hostelería.

Entre sus características más notables destaca su calidad, versatilidad, su capacidad de absorción y el ser un producto biodegradable y compostable.

Es un producto ideal para personalizar y **Karme Nature®**, siempre atenta a mantener la sostenibilidad, utiliza tintas ecológicas para ese fin.

Nuestros productos de **Air Soft®** contribuyen al cuidado del medioambiente.

Están fabricados e impresos con tintas de origen orgánico y son biodegradables y compostables.



**ROLLO MANTEL
AIR SOFT® 0,40X48M
COLOR**

ROLLO MANTEL AIR SOFT® 0,40X48M ROJO - ARP40RO

Los **Rollos de Mantel Air Soft® 0,40x48m** o como se conocen comúnmente; los caminos de mesa, visten elegantemente la mesa. Con un tacto suave y su poder de absorción, son una apuesta segura para eventos de gran categoría. Su formato en rollo, permite desplegarlos por toda la mesa sin importar lo larga que sea. Además, disponemos de una gran variedad de colores.

ROLLO MANTEL AIR SOFT®



AIR SOFT®



ROLLO MANTEL AIR SOFT® 0,40X48M - PRECORTE A 30CM



Ref.	ARP40BL	ARP40W	ARP40RO	ARP40VN	ARP40PI	ARP40TU	
Uds./Caja	6	6	6	6	6	6	
Color	Blanco (BL)	Wood (W)	Rojo (RO)	Vainilla (VN)	Pistacho (PI)	Turquesa (TU)	
Ref.	ARP40GR	ARP40BU	ARP40CH	ARP40NA	ARP40VE	ARP40AZ	ARP40NE
Uds./Caja	6	6	6	6	6	6	6
Color	Gris (GR)	Burdeos (BU)	Chocolate (CH)	Naranja (NA)	Verde (VE)	Azul (AZ)	Negro (NE)

Pedido mínimo 1 rollo.

32 cajas por palé para el blanco.

Impresión 1 tinta en continuo aumenta un 30% PVP, mínimo 36 rollos.

Para 2 tintas aumenta 40% PVP, mínimo 60 rollos.

60€ cliché (por tinta neto).



BIODEGRADABLE
COMPOSTABLE



ROLLO MANTEL AIR SOFT® 0,40X48M TURQUESA - ARP40TU



ROLLO MANTEL AIR SOFT® 0,40X48M GRIS - ARP40GR



ROLLO MANTEL AIR SOFT®



ROLLO MANTEL AIR SOFT® 0,40X48M BLANCO - ARP40BL



ROLLO MANTEL AIR SOFT® 0,40X48M WOOD - ARP40W



ROLLO MANTEL AIR SOFT® 0,40X48M ROJO - ARP40RO



ROLLO MANTEL AIR SOFT® 0,40X48M VAINILLA - ARP40VN



ROLLO MANTEL AIR SOFT® 0,40X48M PISTACHO - ARP40PI



ROLLO MANTEL AIR SOFT® 0,40X48M TURQUESA - ARP40TU



ROLLO MANTEL AIR SOFT® 0,40X48M GRIS - ARP40GR

ROLLO MANTEL AIR SOFT®



AIR SOFT®



ROLLO MANTEL AIR SOFT® 0,40X48M BURDEOS - ARP40BU



ROLLO MANTEL AIR SOFT® 0,40X48M CHOCOLATE - ARP40CH



ROLLO MANTEL AIR SOFT® 0,40X48M NARANJA - ARP40NA



ROLLO MANTEL AIR SOFT® 0,40X48M VERDE - ARP40VE

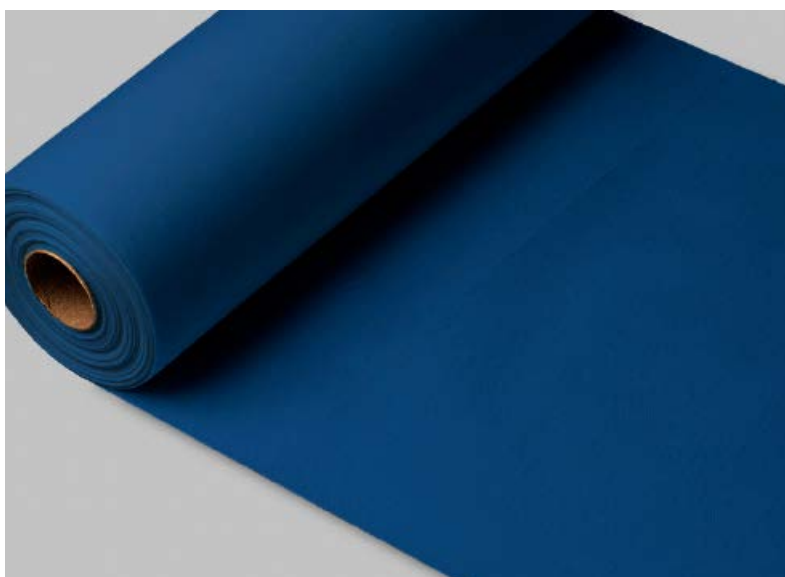

ROLLO MANTEL AIR SOFT® 0,40X48M AZUL - ARP40AZ



ROLLO MANTEL AIR SOFT® 0,40X48M NEGRO - ARP40NE



**ROLLO MANTEL
AIR SOFT® 0,40X48M
DECORADO**

ROLLO MANTEL AIR SOFT® 0,40X48M STRAUSS CREMA

Los rollos de **mantel Air Soft® 0,40x48m** o como se conocen comúnmente; los caminos de mesa, visten la mesa de una forma espectacular, ahora con nuestros decorados. Con un tacto suave y sus características de absorción, son una apuesta elegante para eventos de gran categoría. Al tratarse de rollos, podemos desplegarlos por toda la mesa sin importar lo larga que sea. Presentamos una amplia gama de decorados que seguro serán de su agrado.

ROLLO MANTEL AIR SOFT®



AIR SOFT®

ROLLO MANTEL AIR SOFT® 0,40X48M - DECORADO - PRECORTE A 30CM

ESPECIAL CASH

Ref.	ARPD40STCR	ARPD40STPI	ARPD40STTU	ARPD40STGR	ARPD40LNMA	ARPD40LNAZ	ARPD40LNVE	ARPD40FL	ARPD40ROAG
Gramaje	60	60	60	60	60	60	60	60	55
Uds./Caja	6	6	6	6	6	6	6	6	6
Base	Blanco	Blanco	Blanco	Blanco	Blanco	Blanco	Blanco	Blanco	Rojo
Decorado	Strauss crema	Strauss pistacho	Strauss turquesa	Strauss gris	Linde marrón	Linde azul	Linde verde	Floral	Agatha
Impresión	Crema (CR)	Pistacho (PI)	Turquesa (TU)	Gris (GR)	Marrón (MA)	Azul (AZ)	Verde (VE)	Rojo (RO)	Blanco (BL)
					Naranja (NA)	Negro (NE)		Violeta (VI)	Negro (NE)
							Verde (VE)		

32 cajas por palé.

Pedido mínimo 1 rollo.

Se puede imprimir sobre decorado, se considera 2 tintas.



STRAUSS CREMA -ARPD40STCR



STRAUSS PISTACHO -ARPD40STPI



STRAUSS TURQUESA -ARPD40STTU



STRAUSS GRIS -ARPD40STGR



LINDE MARRÓN -ARPD40LNMA

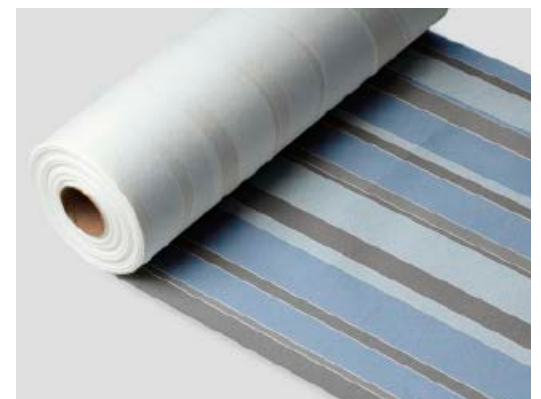

LINDE AZUL -ARPD40LNAZ



LINDE VERDE -ARPD40LNVE



FLORAL -ARPD40FL



AGATHA -ARPD40ROAG



**ROLLO MANTEL
AIR SOFT®
1X25M / 1,20X25M COLOR**

ROLLO MANTEL AIR SOFT® 1X25M BURDEOS

Viste la mesa con el clásico **rollo de mantel Air Soft®**. Con los colores más elegantes, proporcionan estancias coloridas y pensados para cubrir grandes salas con todas las ventajas del **Air Soft®**.

ROLLO MANTEL AIR SOFT®



AIR SOFT®

ROLLO MANTEL AIR SOFT® 1X25M - COLOR



Ref.	AR1BL	AR1BU	AR1NE
Gramaje	60	55	55
Color	Blanco (BL)	Burdeos (BU)	Negro (NE)
Uds./Caja	6	6	6

20 cajas por palé.

Pedido mínimo 1 rollo.

Impresión 1 tinta en continuo aumenta 30% PVP (2 tintas, 40% PVP).

Para 1 tinta mínimo 36 uds. y 132€ (neto) cliché.

Para 2 tintas mínimo 60 uds. y 132€ (neto) cliché (por tinta).

ROLLO MANTEL AIR SOFT® 1,20X25M - COLOR



Ref.	AR1.2BL	AR1.2BU	AR1.2NE
Gramaje	60	55	55
Color	Blanco (BL)	Burdeos (BU)	Negro (NE)
Uds./Caja	6	6	6

16 cajas por palé.

Pedido mínimo 1 rollo.

Impresión 1 tinta en continuo aumenta 30% PVP (2 tintas, 40% PVP).

Para 1 tinta mínimo 36 uds. y 165€ (neto) cliché.

Para 2 tintas mínimo 60 uds. y 165€ (neto) cliché (por tinta).



ROLLO MANTEL AIR SOFT® BLANCO



ROLLO MANTEL AIR SOFT® BURDEOS



ROLLO MANTEL AIR SOFT® NEGRO

ROLLO MANTEL AIR SOFT® 1,20X25M - BLANCO PLASTIFICADO



Ref.	AR1.2BLP
Gramaje	60
Color	Blanco (BL)
Uds./Caja	6

20 cajas por palé.

Pedido mínimo 1 rollo.

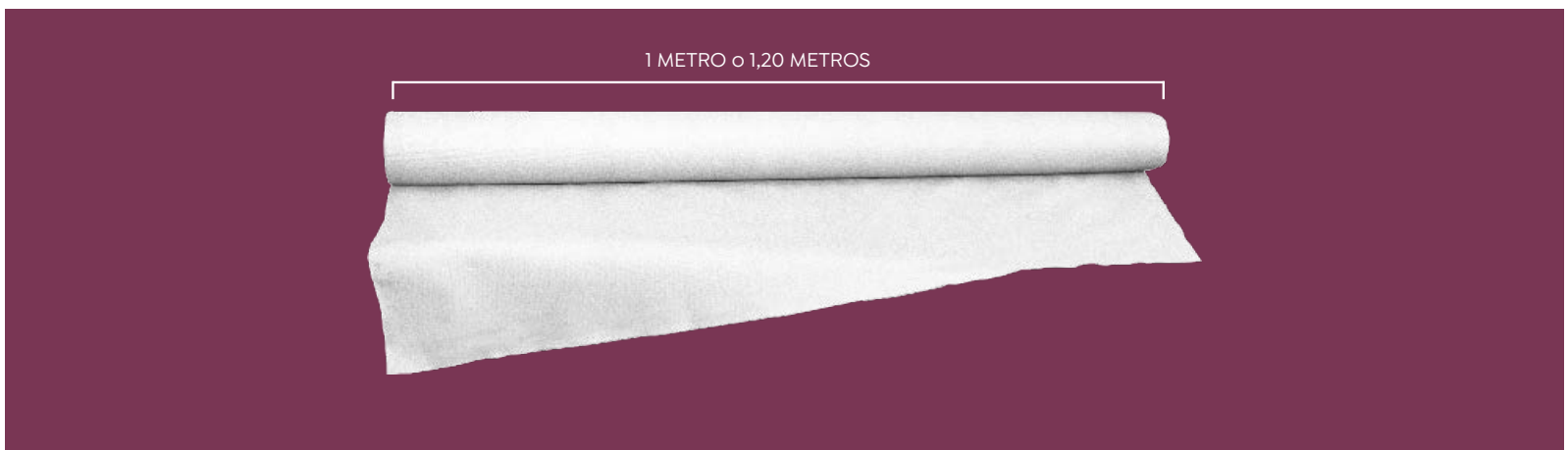



**ROLLO MANTEL
AIR SOFT®
1,20X25M DECORADO**

ROLLO MANTEL AIR SOFT® 1,20X25M VERSALLES BURDEOS

Viste la mesa con el clásico rollo de **mantel Air Soft®**. Con los decorados más exclusivos, proporcionan estancias coloridas y pensados para cubrir grandes salas con todas las ventajas del **Air Soft®**.



ROLLO MANTEL AIR SOFT® 1,20X25M - SIN PRECORTE - DECORADO

ESPECIAL
CASH

Ref.	ARD1.2VSBL	ARD1.2VSBU	ARD1.2VSGR	ARD1.2NBAZ	ARD1.2NBVE	ARD1.2NBGR	ARD1.2ESCAZ	ARD1.2ESCGR
Gramaje	60	60	60	60	60	60	60	60
Uds./Caja	6	6	6	6	6	6	6	6
Base	Blanco	Blanco	Blanco	Blanca	Blanca	Blanca	Blanco	Blanco
Decorado	Versalles	Versalles	Versalles	Nairobi	Nairobi	Nairobi	Escorial	Escorial
Impresión	Blanco (BL)	Burdeos (BU)	Gris (GR)	Azul (AZ)	Verde (VE)	Gris (GR)	Azul (AZ)	Gris (GR)

16 cajas por palé.

Pedido mínimo 1 rollo.

Posibilidad de otros decorados bajo pedido. Mínimo 30 rollos con recargo 10% PVP.



ROLLO MANTEL VERSALLES BLANCO - ARD1.2VSBL



ROLLO MANTEL NAIROBI AZUL - ARD1.2NBAZ



ROLLO MANTEL VERSALLES BURDEOS - ARD1.2VSBU



ROLLO MANTEL NAIROBI VERDE - ARD1.2NBVE



ROLLO MANTEL VERSALLES GRIS - ARD1.2VSGR



ROLLO MANTEL NAIROBI GRIS - ARD1.2NBGR



ROLLO MANTEL ESCORIAL AZUL - ARD1.2ESCAZ



ROLLO MANTEL ESCORIAL GRIS - ARD1.2ESCGR



MANTEL CORTADO AIR SOFT® COLOR

MANTEL CORTADO AIR SOFT® BLANCO - A40100BL

Los **Manteles Cortados** o **Caminos de mantel Air Soft**, son la opción indispensable para mesas con un tamaño concreto. Con ellos podemos vestir la mesa adecuadamente sin la presencia del efecto del precortado.

MANTEL CORTADO AIR SOFT®



AIR SOFT®



MANTEL CORTADO AIR SOFT® 40X100 - COLOR - CAMINO DE MESA

Ref.	A40100BL	A40100W	A40100RO	A40100VN	A40100PI	A40100TU	
Gramaje	60	55	55	55	55	55	
Uds./Caja	400	400	400	400	400	400	
Color	Blanco	Wood	Rojo	Vainilla	Pistacho	Turquesa	
Ref.	A40100BU	A40100CH	A40100NA	A40100VE	A40100AZ	A40100GR	A40100NE
Gramaje	55	55	55	55	55	55	
Uds./Caja	400	400	400	400	400	400	
Color	Burdeos	Chocolate	Naranja	Verde	Azul	Gris	Negro

20 cajas por palé.

Pedido mínimo 5 cajas.

Posibilidad de otros colores y decorados sobre pedido. Consultar mínimo.

Consultar mínimo y clichés.

● Artículo sin stock (Pendiente de fabricación).



MANTEL CORTADO AIR SOFT® 40X120 CM - COLOR - CAMINO DE MESA

Ref.	A40120BL	A40120W	A40120RO	A40120VN	A40120PI	A40120TU	
Gramaje	60	55	55	55	55	55	
Uds./Caja	400	400	400	400	400	400	
Color	Blanco (BL)	Wood (W)	Rojo (RO)	Vainilla (VN)	Pistacho (PI)	Turquesa (TU)	
Ref.	A40120BU	A40120CH	A40120NA	A40120VE	A40120AZ	A40120GR	A40120NE
Gramaje	55	55	55	55	55	55	
Uds./Caja	400	400	400	400	400	400	
Color	Burdeos (BU)	Chocolate (CH)	Naranja (NA)	Verde (VE)	Azul (AZ)	Gris (GR)	Negro (NE)

20 cajas por palé.

Pedido mínimo 5 cajas.

Para personalizados consultar mínimo y clichés.

● Artículo sin stock (Pendiente de fabricación).

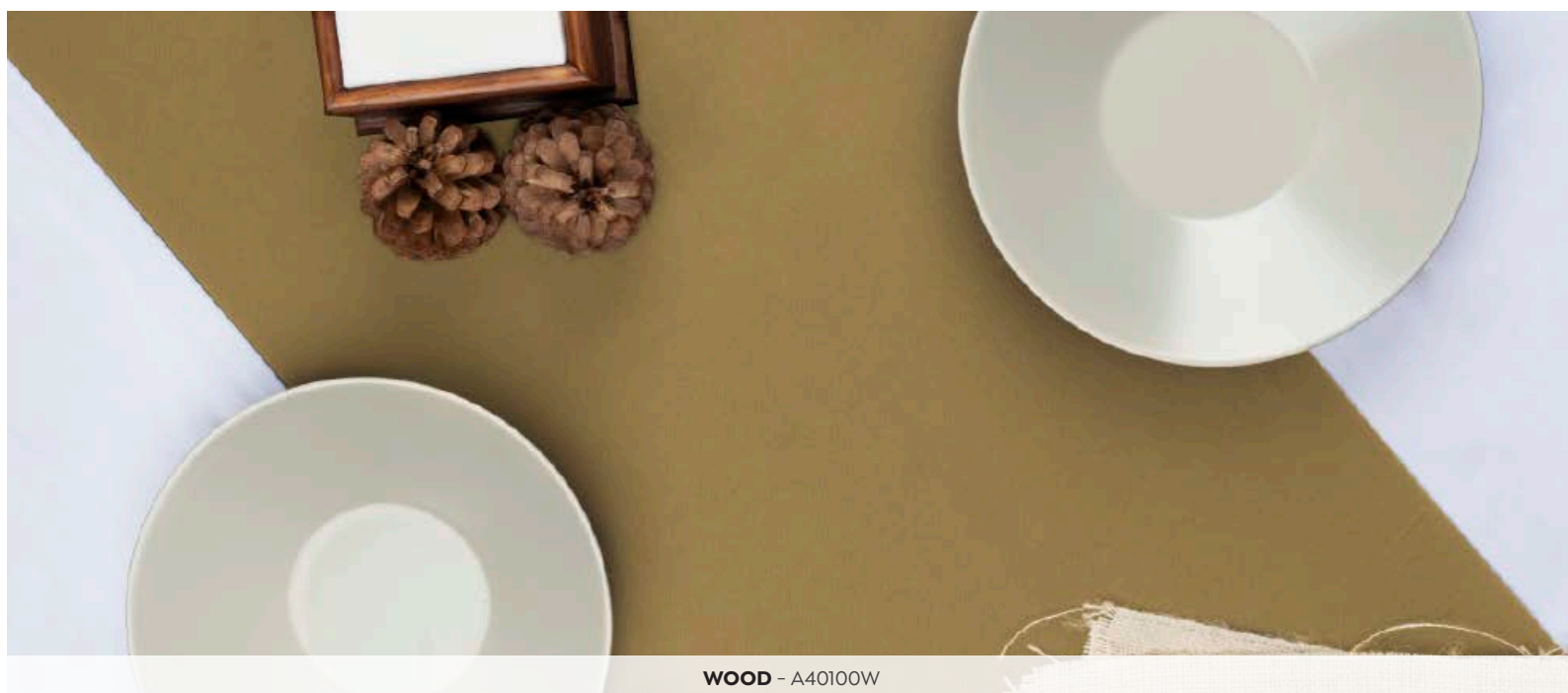

WOOD - A40100W



MANTEL CORTADO AIR SOFT®

CATÁLOGO 2022/2023



ROJO - A40100RO



TURQUESA - A40100TU



VAINILLA - A40100VN

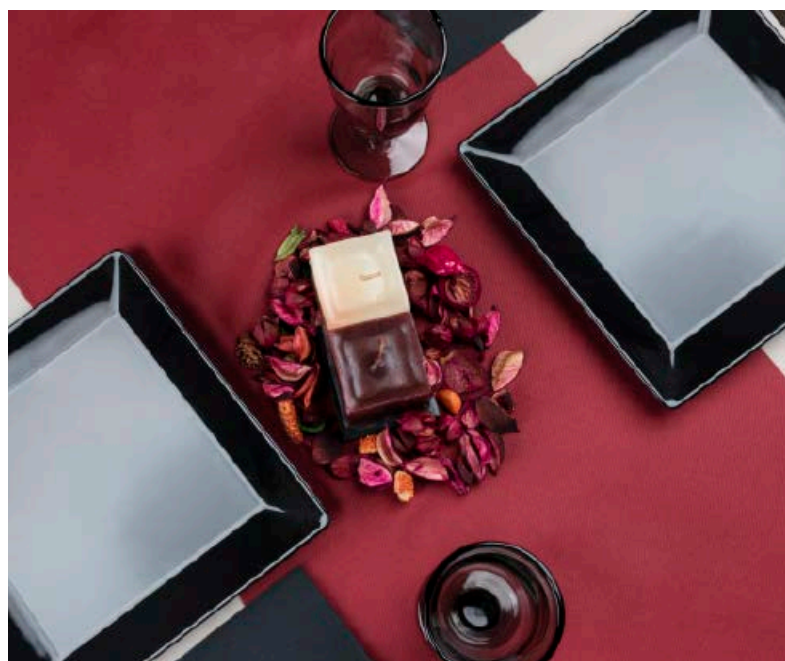

BURDEOS - A40100BU



PISTACHO - A40100PI



CHOCOLATE - A40100CH

MANTEL CORTADO AIR SOFT®



AIR SOFT®

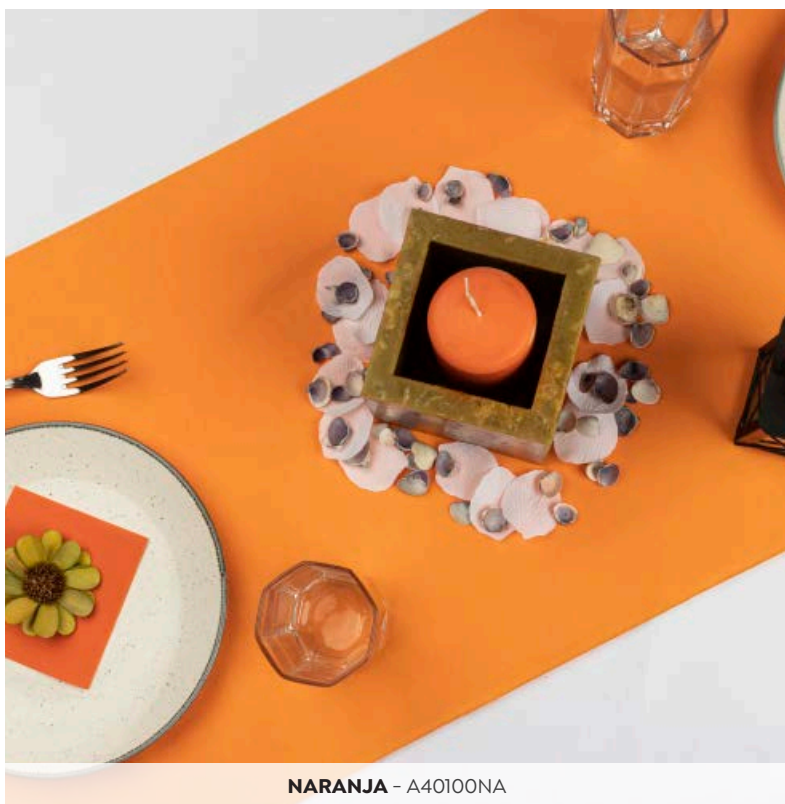

NARANJA - A40100NA



VERDE - A40100VE

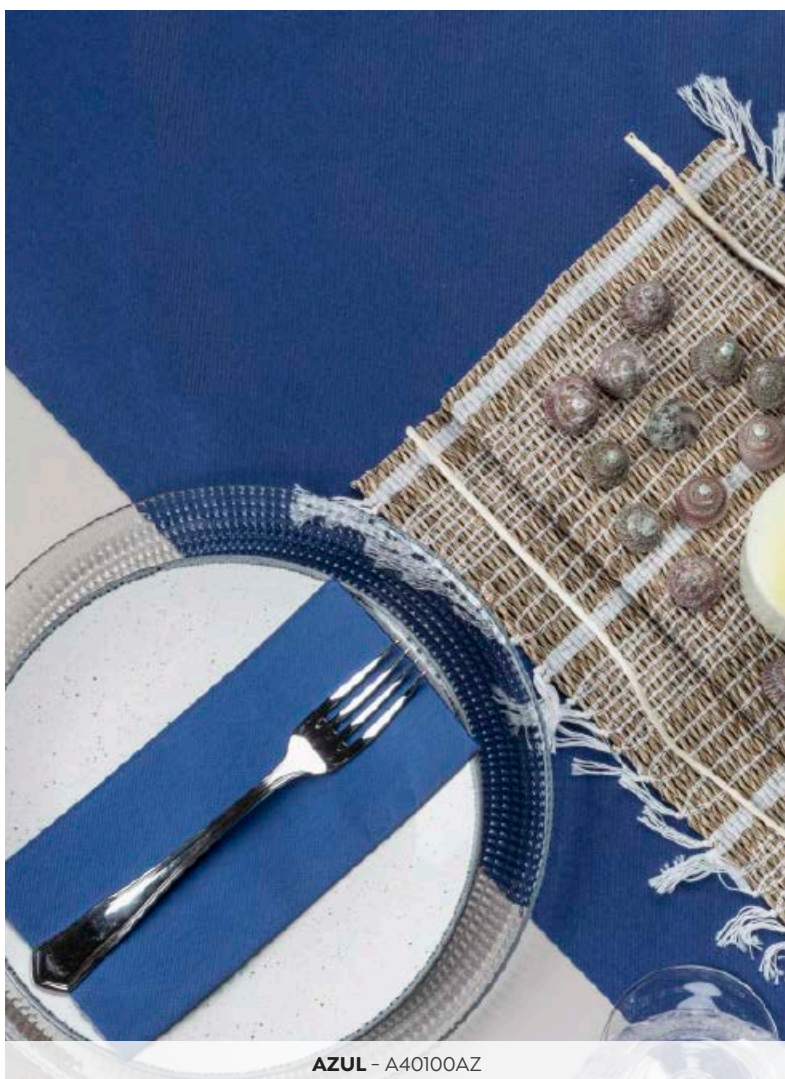

AZUL - A40100AZ



GRIS - A40100GR

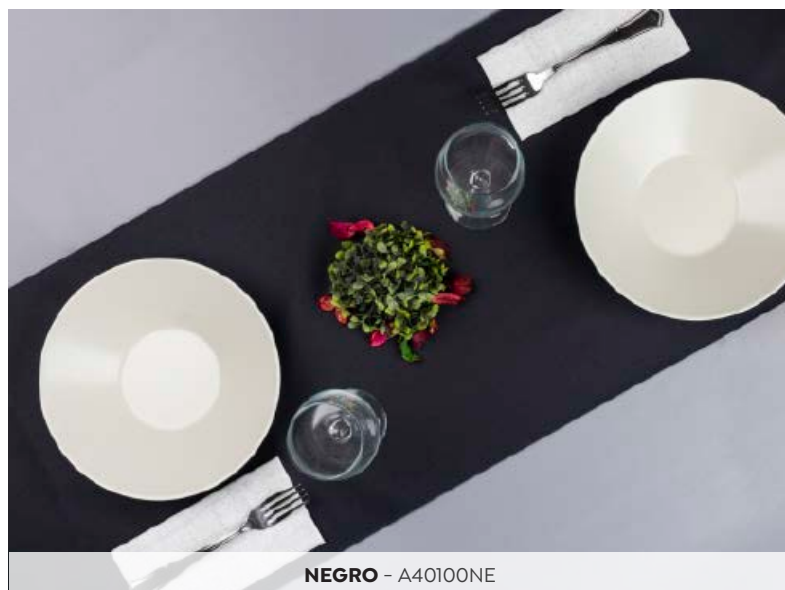

NEGRO - A40100NE



MANTEL CORTADO AIR SOFT® DECORADO

MANTEL CORTADO AIR SOFT® LINDE MARRÓN

Los **Manteles Cortados** o **Caminos de mantel Air Soft®** decorados, son una opción indispensable para mesas con un tamaño concreto. Con ellos podemos vestir la mesa adecuadamente sin la presencia del efecto del precortado.

MANTEL CORTADO AIR SOFT®

MANTEL CORTADO AIR SOFT® - DECORADO - CAMINO DE MESA

Ref. 40x100	AD40100LNMA	AD40100LNAZ	AD40100LNVE	AD40100ABGR	AD40100ABCR	AD40100FL
Ref. 40x120	AD40120LNMA	AD40120LNAZ	AD40120LNVE	AD40120ABGR	AD40120ABCR	AD40120FL
Gramaje	60	60	60	60	60	60
Uds./Caja	400	400	400	400	400	400
Base	Blanco	Blanco	Blanco	Blanco	Blanco	Blanco
Decorado	Linde	Linde	Linde	Amber	Amber	Floral
Impresión	Marrón (MA)	Azul (AZ)	Verde (VE)	Gris (GR)	Crema (CR)	Rojo (RO)
	Naranja (NA)	Negro (NE)				Violeta (VI)
						Verde (VE)
Ref. 40x100	AD40100NESTBL	AD40100STCR	AD40100STPI	AD40100STTU	AD40100STGR	
Ref. 40x120	AD40120NESTBL	AD40120STCR	AD40120STPI	AD40120STTU	AD40120STGR	
Gramaje	55	60	60	60	60	
Uds./Caja	400	400	400	400	400	
Base	Negro	Blanco	Blanco	Blanco	Blanco	
Decorado	Strauss	Strauss	Strauss	Strauss	Strauss	
Impresión	Blanco (BL)	Crema (CR)	Pistacho (PI)	Turquesa (TU)	Gris (GR)	
Ref. 40x100	AD40100VNSTMA	AD40100ROSTNE	AD40100TUSTAZ	AD40100WSTMA	AD40100NASTNE	
Ref. 40x120	AD40120VNSTMA	AD40120ROSTNE	AD40120TUSTAZ	AD40120WSTMA	AD40120NASTNE	
Gramaje	55	55	55	55	55	
Uds./Caja	400	400	400	400	400	
Base	Vainilla	Rojo	Turquesa	Wood	Naranja	
Decorado	Strauss	Strauss	Strauss	Strauss	Strauss	
Impresión	Marrón (MA)	Negro (NE)	Azul (AZ)	Marrón (MA)	Negro (NE)	

20 cajas por palé.

Pedido mínimo 5 cajas.

Posibilidad de otros colores y decorados sobre pedido. Consultar mínimo.

Consultar mínimo y clichés.

● Artículo sin stock (Pendiente de fabricación).



MANTEL CORTADO AIR SOFT®LINDE AZUL



MANTEL CORTADO AIR SOFT®LINDE VERDE



MANTEL CORTADO AIR SOFT®

CATÁLOGO 2022/2023



MANTEL CORTADO AIR SOFT®AMBER GRIS



MANTEL CORTADO AIR SOFT®AMBER CREMA



**MANTEL CORTADO AIR SOFT® NEGRO STRAUSS
BLANCO**



MANTEL CORTADO AIR SOFT® FLORAL



**MANTEL CORTADO AIR SOFT® BLANCO
STRAUSS CREMA**



**MANTEL CORTADO AIR SOFT® BLANCO STRAUSS
PISTACHO**

MANTEL CORTADO AIR SOFT®



AIR SOFT®



MANTEL CORTADO AIR SOFT® BLANCO STRAUSS TURQUESA

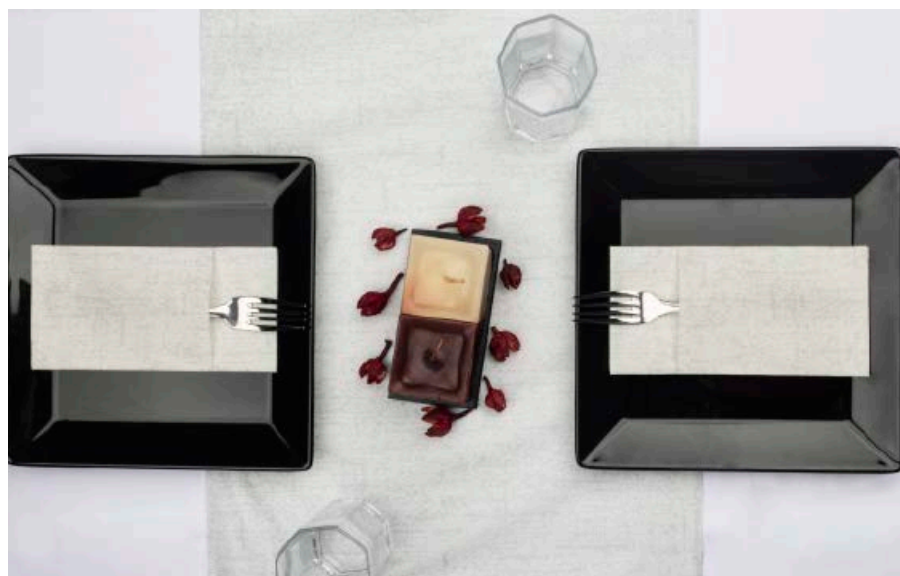

MANTEL CORTADO AIR SOFT® BLANCO STRAUSS GRIS



MANTEL CORTADO AIR SOFT® VAINILLA STRAUSS MARRÓN



MANTEL CORTADO AIR SOFT® ROJO STRAUSS NEGRO



MANTEL CORTADO AIR SOFT® TURQUESA STRAUSS AZUL



MANTEL CORTADO AIR SOFT® WOOD STRAUSS MARRÓN



MANTEL CORTADO AIR SOFT® NARANJA STRAUSS NEGRO



**MANTEL CORTADO AIR SOFT®
100X100CM / 120X120CM COLOR**

MANTEL CORTADO BLANCO A100BL / A120BL

Dos medidas que se adaptan a cualquier mesa. Con la comodidad de los manteles cortados y los colores más elegantes, están dispuestos para vestir las mesas con toda la calidad del **Air Soft®**.

MANTEL CORTADO AIR SOFT®



AIR SOFT®



MANTEL CORTADO AIR SOFT® 100X100



Ref.	A100BL
Gramaje	60
Uds./Caja	100
Colores	Blanco (BL)

12 cajas por palé.

Pedido mínimo 1 caja.

Para personalizados. Consultar mínimo y clichés.

Impresión 1 tinta en continuo aumenta 30% PVP (2 tintas, 40% PVP).

● Artículo sin stock (Pendiente de fabricación).



MANTEL CORTADO AIR SOFT® 120X120



Ref.	A120BL	A120BU	A120NE
Gramaje	60	55	55
Uds./Caja	100	100	100
Colores	Blanco (BL)	Burdeos (BU)	Negro (NE)

20 cajas por palé.

Pedido mínimo 1 caja.

Para personalizados. Consultar mínimo y clichés.

Impresión 1 tinta en continuo aumenta 30% PVP (2 tintas, 40% PVP).

● Artículo sin stock (Pendiente de fabricación).



MANTEL CORTADO AIR SOFT® BURDEOS - A100BU / A120BU



MANTEL CORTADO AIR SOFT® NEGRO - A100NE / A120NE



**MANTEL CORTADO AIR
SOFT® 120X120CM
DECORADO**

MANTEL AIR SOFT® VERSALLES BLANCO - AD120VSBL

Los **Manteles Decorados de 120x120** para las mesas más distinguidas. Disponemos de decorados muy interesantes para que las mesas luzcan perfectas para cualquier evento que se presente.

MANTEL CORTADO AIR SOFT®



AIR SOFT®

ESPECIAL
CASH

MANTEL CORTADO AIR SOFT® 120X120 - DECORADO

Ref.	AD120VSBL	AD120VSBU	AD120VSGR	AD120NBAZ	AD120NBVE	AD120NBGR	AD120CHGR	AD120ESCAZ	AD120ESCGR
Gramaje	60	60	60	60	60	60	60	60	60
Uds./Caja	100	100	100	100	100	100	100	100	100
Base	Blanco	Blanco	Blanco	Blanco	Blanco	Blanco	Blanco	Blanco	Blanco
Decorado	Versalles	Versalles	Versalles	Nairobi	Nairobi	Nairobi	Cachemir	Escorial	Escorial
Impresión	Blanco (BL)	Burdeos (BU)	Gris (GR)	Azul (AZ)	Verde (VE)	Gris (GR)	Gris (GR)	Azul (AZ)	Gris (GR)

18 cajas por palé.

Pedido mínimo 5 cajas.

Artículo sin stock (Pendiente de fabricación).



VERSALLES BURDEOS - AD120VSBU



VERSALLES GRIS - AD120VSGR



NAIROBI AZUL - AD120NBAZ



NAIROBI VERDE - AD120NBVE



NAIROBI GRIS - AD120NBGR



CACHEMIR GRIS - AD120CHGR



ESCORIAL AZUL - AD120ESCAZ



ESCORIAL GRIS - AD120ESCGR



MANTEL DOBLADO AIR SOFT® 100X100 1/8

MANTEL DOBLADO 1/8 BURDEOS - ADB100BU

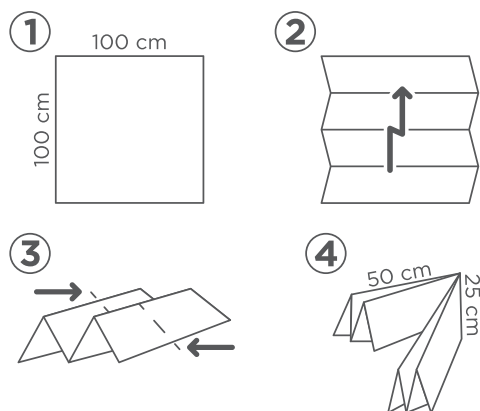

El **mantel doblado 1/8** es un producto muy práctico. Gracias a su formato y empaquetado, permite ser almacenado en estancias más reducidas.

MANTEL DOBLADO 1/8 AIR SOFT®



AIR SOFT®



MANTEL DOBLADO AIR SOFT® 100X100 1/8

Ref.	ADB100BL	ADB100BU	ADB100NE
Gramaje	60	55	55
Uds./Caja	75 (3x25)	100 (4x25)	100 (4x25)
Base	Blanco (BL)	Burdeos (BU)	Negro (NE)

30 cajas por palé.

Pedido mínimo 1 caja.

Consultar mínimo y clichés.



MANTEL DOBLADO 1/8 BLANCO - ADB100BL



MANTEL DOBLADO 1/8 NEGRO - ADB100NE



MANTEL INDIVIDUAL AIR SOFT® 30X40

MANTEL INDIVIDUAL BLANCO - A3040EBL

Los **Manteles Individuales Air Soft®** son una excelente elección que dota a su mesa de modernidad y versatilidad, combinado con una gran gama de colores.

Tenemos una selección de decorados muy interesantes que dejan la puerta abierta a la creatividad para combinarlos entre ellos o entre fondos de color.

Los objetivos principales son proteger la mesa, aportar un punto de originalidad y darle un toque distintivo.

MANTEL CORTADO INDIVIDUAL AIR SOFT®



AIR SOFT®

ESPECIAL
CASH



MANTEL INDIVIDUAL AIR SOFT® 30X40CM - 55/60 GR/M² - ESTUCHE CASH - COLOR

Ref.	A3040EBL	A3040EW	A3040EBU	A3040ERO	A3040EVN	A3040EPI	A3040ETU
Uds./Estuche	150	150	150	150	150	150	150
Colores	Blanco (BL)	Wood (W)	Burdeos (BU)	Rojo (RO)	Vainilla (VN)	Pistacho (PI)	Turquesa (TU)
Ref.	A3040EGR	A3040ECH	A3040ENA	A3040EVE	A3040EAZ	A3040ENE	
Uds./Estuche	150	150	150	150	150	150	
Colores	Gris (GR)	Chocolate (CH)	Naranja (NA)	Verde (VE)	Azul (AZ)	Negro (NE)	

24 cajas por palé.
Pedido mínimo 1 estuche.



ROJO - A3040ERO



NARANJA - A3040ENA



CHOCOLATE - A3040ECH

MANTEL CORTADO INDIVIDUAL AIR SOFT®

MANTEL INDIVIDUAL AIR SOFT® 30X40CM - 55/60 GR/M ² - COLOR							
Ref.	A3040BL	A3040BU	A3040NE	A3040W	A3040RO	A3040VN	A3040PI
Uds./Caja	400	400	400	400	400	400	400
Colores	Blanco (BL)	Burdeos (BU)	Negro (NE)	Wood (W)	Rojo (RO)	Vainilla (VN)	Pistacho (PI)
Ref.	A3040TU	A3040GR	A3040CH	A3040NA	A3040VE	A3040AZ	
Uds./Caja	400	400	400	400	400	400	
Colores	Turquesa (TU)	Gris (GR)	Chocolate (CH)	Naranja (NA)	Verde (VE)	Azul (AZ)	

48 cajas por palé.

Para blanco, negro y burdeos, pedido mínimo 1 caja.

Para resto colores mínimo 5 cajas.

● Artículo sin stock (Pendiente de fabricación).



NEGRO - A3040NE



TURQUESA - A3040TU

CAJA DE
400
UNIDADES

MANTEL CORTADO INDIVIDUAL AIR SOFT®



AIR SOFT®



BURDEOS - A3040BU



NARANJA - A3040NA



**MANTEL INDIVIDUAL AIR SOFT®
30X40CM CAJA DE 400 UNIDADES
DECORADO**

MANTEL INDIVIDUAL AIR SOFT® 30X40 STRAUSS CREMA - AD3040STCR

Los **Manteles Individuales Air Soft®** son una excelente elección que dota a su mesa de modernidad y versatilidad, combinado con una gran gama de colores.

Tenemos una selección de decorados muy interesantes que dejan la puerta abierta a la creatividad para combinarlos entre ellos o entre fondos de color.

Los objetivos principales son proteger la mesa, aportar un punto de originalidad y darle un toque distintivo.

MANTEL CORTADO INDIVIDUAL AIR SOFT®



AIR SOFT®

MANTEL INDIVIDUAL AIR SOFT® 30X40 - 60 GR/M² - DECORADO

Ref.	AD3040STCR	AD3040STPI	AD3040STTU	AD3040STGR	AD3040LNMA	AD3040LNAZ	AD3040LNVE	AD3040FL
Uds/Caja	400 (2x200)	400 (2x200)	400 (2x200)	400 (2x200)	400 (2x200)	400 (2x200)	400 (2x200)	400 (2x200)
Base	Blanco	Blanco	Blanco	Blanco	Blanco	Blanco	Blanco	Blanco
Decorado	Strauss	Strauss	Strauss	Strauss	Linde	Linde	Linde	Floral
Colores	Crema (CR)	Pistacho (PI)	Turquesa (TU)	Gris (GR)	Marrón (MA)	Azul (AZ)	Verde (VE)	Rojo (RO)
								Violeta (VI)
								Verde (VE)

48 cajas por palé.

Pedido mínimo 10 cajas.

● Artículo sin stock (Pendiente de fabricación).



STRAUSS PISTACHO - AD3040STPI



STRAUSS TURQUESA - AD3040STTU



STRAUSS GRIS - AD3040STGR



LINDE MARRÓN - AD3040LNMA



LINDE AZUL - AD3040LNAZ



LINDE VERDE - AD3040LNVE



FLORAL - AD3040FL



**MANTEL INDIVIDUAL
AIR SOFT® 30X40CM / 35X50CM
PERSONALIZADO**

MANTEL INDIVIDUAL AIR SOFT® 30X40 AZUL PERSONALIZADO

Los **Manteles Individuales Air Soft®** son una excelente elección que ofrece un sinfín de posibilidades. Ofrecemos la posibilidad de personalizar los manteles con el logo o el diseño que se adapte a su imagen.

Podemos combinarlos entre ellos con su variedad de colores, podemos ponerlos sobre otro mantel base de **100x100 o 120x120** y con servilletas decoradas o sobre la mesa sin mantel.

MANTEL CORTADO INDIVIDUAL AIR SOFT®

MANTEL INDIVIDUAL AIR SOFT® 30X40 - PERSONALIZADO

Ref.	AI3040BL	AI3040W	AI3040BU	AI3040RO	AI3040VN	AI3040PI	
Gramaje	60	55	55	55	55	55	
Uds./Caja	400	400	400	400	400	400	
Color	Blanco (BL)	Wood (W)	Burdeos (BU)	Rojo (RO)	Vainilla (VN)	Pistacho (PI)	
Ref.	AI3040TU	AI3040GR	AI3040CH	AI3040NA	AI3040VE	AI3040AZ	AI3040NE
Gramaje	55	55	55	55	55	55	55
Uds./Caja	400	400	400	400	400	400	400
Color	Turquesa (TU)	Gris (GR)	Chocolate (CH)	Naranja (NA)	Verde (VE)	Azul (AZ)	Negro (NE)

48 cajas por palé.

Precios para 4.000 uds, 8.000 uds, 16.000 uds, 24.000 uds y 48.000 uds.

Impresión 2 tintas - Mínimo 8.000 uds. Aumento 10% PVP.

Cliché: 49,50 €/tinta neto, cliché reducido (max. 15x15) 22,00 €/tinta neto.

Posibilidad de incluir cliché orla estándar sin coste adicional.

MANTEL INDIVIDUAL AIR SOFT® 35X50 - PERSONALIZADO

Ref.	AI3550BL	AI3550BU	AI3550NE
Gramaje	60	55	55
Uds./Caja	400	400	400
Color	Blanco (BL)	Burdeos (BU)	Negro (NE)

32 cajas por palé.

Precios para 4.000 uds, 8.000 uds, 16.000 uds, 24.000 uds y 48.000 uds.

Impresión 2 tintas - Mínimo 8.000 uds. Aumento 10% PVP.

Cliché: 66,00 €/tinta neto, cliché reducido (max. 15x15) 22,00 €/tinta neto.

Posibilidad de incluir cliché orla estándar sin coste adicional.



MANTEL INDIVIDUAL GRIS - AI3040GR



MANTEL INDIVIDUAL BLANCO PERSONALIZADO



**SERVILLETA 40X40
AIR SOFT®
COLOR**

SERVILLETA 40X40 1/4 ROJA - A40RO

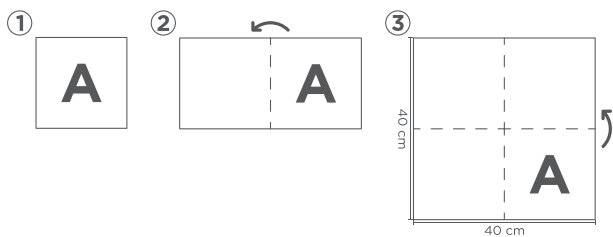

En **Karme Nature®** no podíamos permanecer ajenos a la servilleta que revolucionó al mundo de la hostelería.

Pertenciente a la familia de los no tejidos y por tratarse de un producto de un solo uso, reciclable y compostable, es la servilleta perfecta para eventos especiales, recepciones, cenas...

Se trata de servilletas **100% celulosa** que tras ser sometidas a un complejo proceso de fabricación adquieren una textura y un acabado muy similar a la tela.

Las presentamos en diferentes formas y decorados para darle al restaurador múltiples formas de decorar sus mesas.



SERVILLETA AIR SOFT® 40X40 - COLOR

Ref.	A40	A40W	A40BU	A40RO	A40VN	A40PI
Uds./Caja	600 (12x50)	600 (12x50)	600 (12x50)	600 (12x50)	600 (12x50)	600 (12x50)
Colores	Blanco	Wood (W)	Burdeos (BU)	Rojo (RO)	Vainilla (VN)	Pistacho (PI)

Ref.	A40TU	A40GR	A40CH	A40NA	A40VE	A40AZ	A40NE
Uds./Caja	600 (12x50)	600 (12x50)	600 (12x50)	600 (12x50)	600 (12x50)	600 (12x50)	600 (12x50)
Colores	Turquesa (TU)	Gris (GR)	Chocolate (CH)	Naranja (NA)	Verde (VE)	Azul (AZ)	Negro (NE)

42 cajas por palé.

Pedido mínimo 1 caja.

Mínimo impresión:

10 cajas (1 tinta), cliché 22€ (neto). Para 20 cajas cliché sin cargo.

15 cajas (2 tintas), cliché 2x22€ (neto). Para 30 cajas cliché sin cargo.



SERVILLETA 40X40 WOOD - A40W



SERVILLETA 40X40 NEGRO - A40NE





**SERVILLETA 40X40
PLEGADO 1/4
AIR SOFT® DECORADO**

SERVILLETA 40X40 ROJO STRAUSS NEGRO

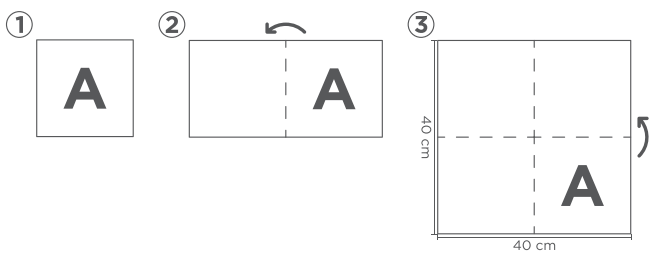

La servilleta con los decorados más elegantes. Disponibles en una cantidad de colores muy extensa. Decora tu mesa con la calidad del **Air Soft®** y el decorado que más te guste.



SERVILLETA AIR SOFT® 40X40 1/4 - DECORADO

Ref.	AD40TXCR	AD40TXBU	AD40TXAZ	AD40TXGR	AD40TXMA	AD40NBAZ	AD40NBVE	AD40NBGR
Uds./Caja	600 (12x50)	600 (12x50)	600 (12x50)	600 (12x50)	600 (12x50)	600 (12x50)	600 (12x50)	600 (12x50)
Base	Blanco	Blanco	Blanco	Blanco	Blanco	Blanco	Blanco	Blanco
Decorado	Texas	Texas	Texas	Texas	Texas	Nairobi	Nairobi	Nairobi
Impresión	Crema (CR)	Burdeos (BU)	Azul (AZ)	Gris (GR)	Marrón (MA)	Azul (AZ)	Verde (VE)	Gris (GR)

42 cajas por palé.
Pedido mínimo 1 caja.



TEXAS



NAIROBI



SERVILLETA AIR SOFT®

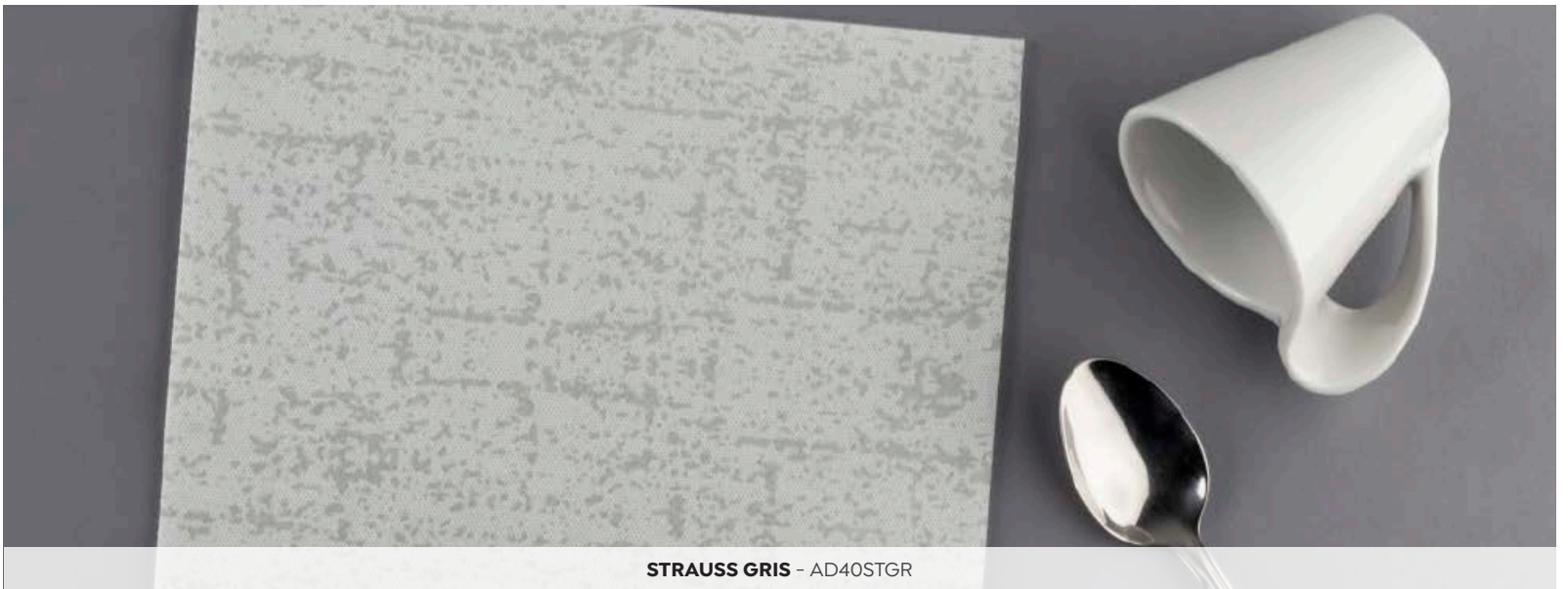

STRAUSS GRIS - AD40STGR



STRAUSS PISTACHO - AD40STPI



STRAUSS CREMA - AD40STCR



SERVILLETA AIR SOFT® 40X40 PLEGADO 1/4- DECORADO

Ref.	AD40STGR	AD40STPI	AD40STCR	AD40STTU	AD40ROSTNE	AD40STW	AD40FL
Uds./Caja	600 (12x50)	600 (12x50)	600 (12x50)	600 (12x50)	600 (12x50)	600 (12x50)	600 (12x50)
Base	Blanco	Blanco	Blanco	Blanco	Rojo	Wood	Blanco
Decorado	Strauss	Strauss	Strauss	Strauss	Strauss	Strauss	Floral
Colores	Gris (GR)	Pistacho (PI)	Crema (CR)	Turquesa (TU)	Negro (NE)	Marrón (MA)	Rojo (RO)
							Violeta (VI)
							Verde (VE)

42 cajas por palé.
Pedido mínimo 1 caja.



STRAUSS TURQUESA - AD40STTU



FONDO ROJO STRAUSS NEGRO - AD40ROSTNE



STRAUSS WOOD - AD40STW

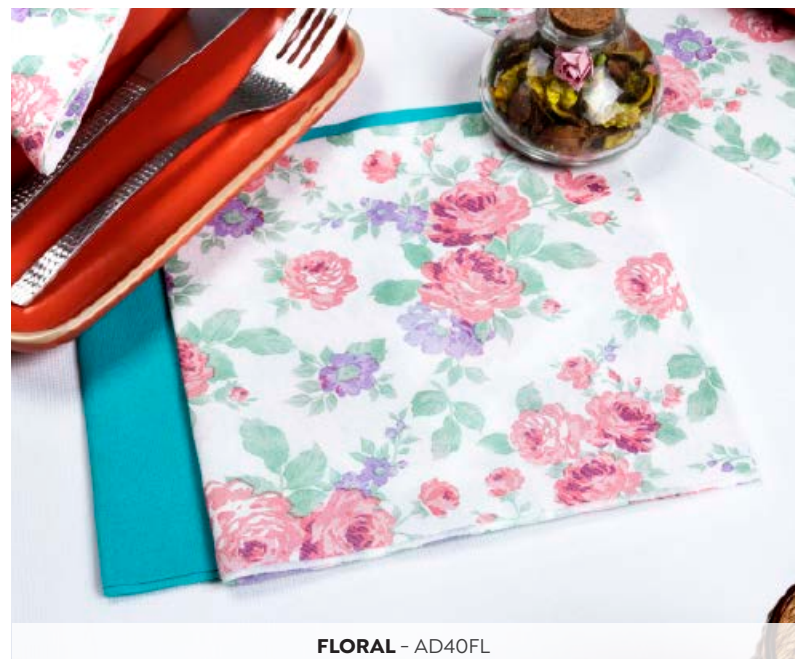

FLORAL - AD40FL

SERVILLETA AIR SOFT®

SERVILLETA AIR SOFT® 40X40 PLEGADO 1/4 - DECORADO

Ref.	AD40ABCR	AD40ABGR	AD40VSBL	AD40HBCR	AD40HBGR
Uds./Caja	600 (12x50)	600 (12x50)	600 (12x50)	600 (12x50)	600 (12x50)
Base	Blanco	Blanco	Blanco	Blanco	Blanco
Decorado	Amber	Amber	Versalles	Hamburgo	Hamburgo
Impresión	Crema (CR)	Gris (GR)	Blanco (BL)	Crema (CR)	Gris (GR)

42 cajas por palé.
Pedido mínimo 1 caja.



AMBER CREMA - AD40ABCR



AMBER GRIS - AD40ABGR



VERSALLES BLANCO - AD40VSBL



HAMBURGO CREMA - AD40HBCR



HAMBURGO GRIS - AD40HBGR



SERVILLETA AIR SOFT® 40X40 PLEGADO 1/4 - DECORADO

Ref.	AD40LNAZ	AD40LNVE	AD40LNMA	AD40BE	AD40CH	AD40PA
Uds./Caja	600 (12x50)	600 (12x50)	600 (12x50)	600 (12x50)	600 (12x50)	600 (12x50)
Base	Blanco	Blanco	Blanco	Blanco	Blanco	Blanco
Decorado	Linde	Linde	Linde	Bella	Cachemir	París
Impresión	Azul (AZ)	Verde (VE)	Marrón (MA)	Negro (NE)	Negro (NE)	Burdeos (BU)
	Negro (NE)		Naranja (NA)	Rojo (RO)		Fucsia (FU)

42 cajas por palé.
Pedido mínimo 1 caja.



LINDE AZUL - AD40LNAZ



LINDE VERDE - AD40LNVE



LINDE MARRÓN - AD40LNMA

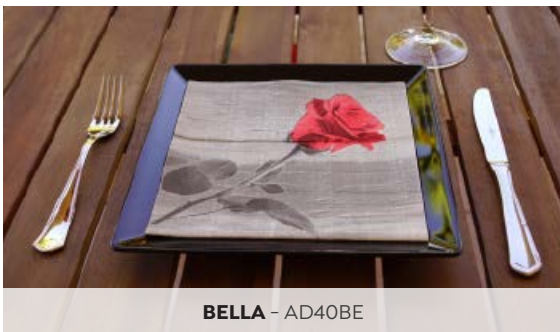

BELLA - AD40BE



CACHEMIR - AD40CH



PARÍS - AD40PA



**SERVILLETA 40X40
AIR SOFT®
PLEGADO 1/8**

SERVILLETAS AIR SOFT® 40X40 1/8 BLANCO - PLEGADO AMERICANO ORIGINAL

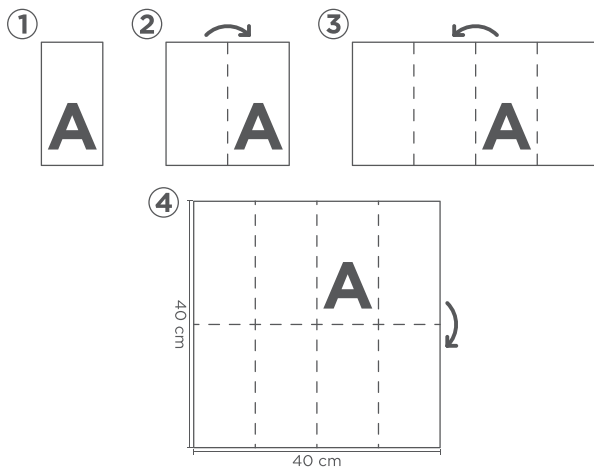

Una servilleta única en la mesa, tanto por su tacto como por su calidad. Además sin olvidar que está fabricada con **materia prima biodegradable** y **compostable**.



SERVILLETA AIR SOFT® 40X40 PLEGADO 1/8 - COLOR							
Ref.	A408	A40W8	A40BU8	A40RO8	A40VN8	A40PI8	
Uds./Caja	480 (16x30)	480 (16x30)	480 (16x30)	480 (16x30)	480 (16x30)	480 (16x30)	
Color	Blanco (BL)	Wood (W)	Burdeos (BU)	Rojo (RO)	Vainilla (VN)	Pistacho (PI)	
Ref.	A40TU8	A40GR8	A40CH8	A40NA8	A40VE8	A40AZ8	A40NE8
Uds./Caja	480 (16x30)	480 (16x30)	480 (16x30)	480 (16x30)	480 (16x30)	480 (16x30)	480 (16x30)
Color	Turquesa (TU)	Gris (GR)	Chocolate (CH)	Naranja (NA)	Verde (VE)	Azul (AZ)	Negro (NE)

42 cajas por palé.

Pedido mínimo 1 caja.

Mínimo impresión:

12 cajas (1 tinta), cliché 22€ (neto). Para 24 cajas cliché sin cargo.

20 cajas (2 tintas), cliché 2x22€ (neto). Para 40 cajas clichés sin cargo.



PLEGADO AMERICANO ORIGINAL

El famoso plegado americano original 1/8. El tissue de siempre con el formato más práctico y fino. Si está buscando una composición elegante, limpia y ordenada, sin duda, este estilo de servilleta es el indicado tanto por su plegado como por su material.



SERVILLETA AIR SOFT®

CATÁLOGO 2022/2023



WOOD - A40W8



BURDEOS - A40BU8



ROJO - A40RO8



VAINILLA - A40VN8



PISTACHO - A40PI8



TURQUESA - A40TU8



GRIS - A40GR8



CHOCOLATE - A40CH8



NARANJA - A40NA8



VERDE - A40VE8



AZUL - A40AZ8



NEGRO - A40NE8



**KANGURO 40X40
AIR SOFT®
COLOR**

KANGURO 40X40 TURQUESA - AKTU

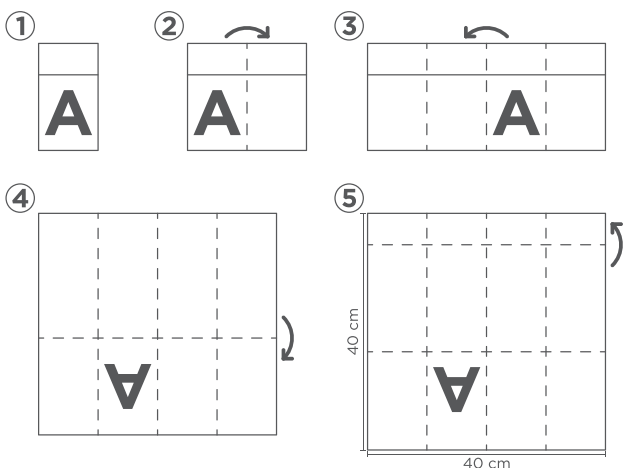

El **Kanguro** de siempre ahora en **Air Soft®**. Una servilleta caracterizada por su comodidad, versatilidad y su higiene.

Al estar fabricadas en **Air Soft®**, continuarán dándole un toque de calidad propio de los no-tejidos y al mismo tiempo un aire más actual.

Este modelo de servilleta que nosotros hemos popularizado, es ideal para todo tipo de eventos, comidas, cenas, catering, etc.

Disponible en un amplia carta de colores.



KANGURO AIR SOFT® 40X40- COLOR

Ref.	AKTU	AKBL	AKW	AKBU	AKRO	AKVN
U./Caja	480 (16x30)	480 (16x30)	480 (16x30)	480 (16x30)	480 (16x30)	480 (16x30)
Color	Turquesa (TU)	Blanco (BL)	Wood (W)	Burdeos (BU)	Rojo (RO)	Vainilla (VN)
Ref.	AKPI	AKGR	AKCH	AKNA	AKVE	AKNE
U./Caja	480 (16x30)	480 (16x30)	480 (16x30)	480 (16x30)	480 (16x30)	480 (16x30)
Color	Pistacho (PI)	Gris (GR)	Chocolate (CH)	Naranja (NA)	Verde (VE)	Negro (NE)

48 cajas por palé.

Pedido mínimo 1 caja.

Mínimo impresión:

12 cajas (1 tinta), cliché 22€ (neto). Para 24 cajas cliché sin cargo.
20 cajas (2 tintas), cliché 2x22€ (neto). Para 40 cajas clichés sin cargo.



BLANCO - AKBL



WOOD - AKW



BURDEOS - AKBU



AMARILLO - AKAM



GRIS - AKGR



CHOCOLATE - AKCH

PERSONALÍZALO



CON EL LOGO DE TU EMPRESA



VERDE - AKVE



AZUL - AKAZ

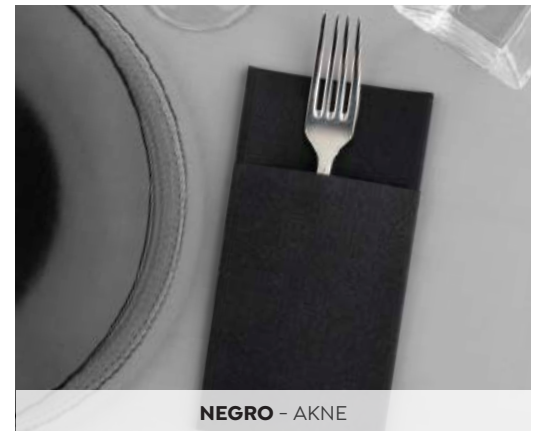

NEGRO - AKNE



**KANGURO 40X40
AIR SOFT®
DECORADO**

KANGURO STRAUSS BURDEOS, CREMA, PISTACHO, TURQUESA Y GRIS

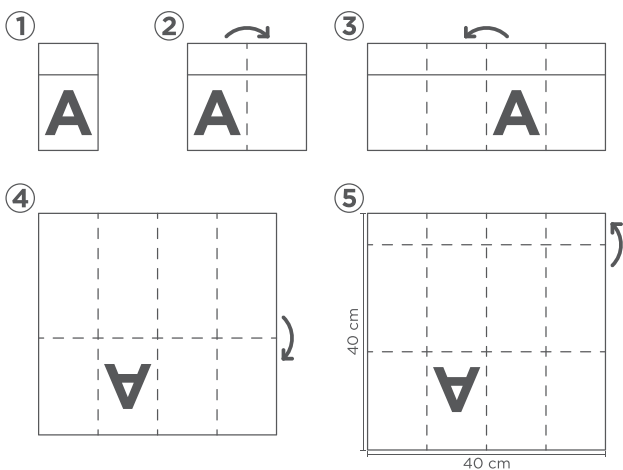

El **Kanguro** de siempre ahora decorado y en **Air Soft®**. Una servilleta caracterizada por su comodidad, versatilidad y su higiene. Disponible en diferentes decorados que otorgan un toque distintivo a la mesa.

Al estar fabricadas en **Air Soft®**, continuarán dándole un toque de calidad propio de los no-tejidos y al mismo tiempo un aire más actual.

Este modelo de servilleta que nosotros hemos popularizado es ideal para todo tipo de eventos, comidas, cenas, catering...



KANGURO AIR SOFT® 40X40- DECORADO

Ref.	AKDSTBU	AKDSTCR	AKDSTPI	AKDSTTU	AKDSTGR	
Uds./Caja	480 (16x30)	480 (16x30)	480 (16x30)	480 (16x30)	480 (16x30)	
Base	Blanco	Blanco	Blanco	Blanco	Blanco	
Decorada	Strauss	Strauss	Strauss	Strauss	Strauss	
Impresión	Burdeos (BU)	Crema (CR)	Pistacho (PI)	Turquesa (TU)	Gris (GR)	
Ref.	AKDNESTBL	AKDVNSTMA	AKDTUSTAZ	AKDWSTMA	AKDROSTNE	AKDNASTNE
Uds./Caja	480 (16x30)	480 (16x30)	480 (16x30)	480 (16x30)	480 (16x30)	480 (16x30)
Base	Negro	Vainilla	Turquesa	Wood	Rojo	Naranja
Decorada	Strauss	Strauss	Strauss	Strauss	Strauss	Strauss
Impresión	Blanco (BL)	Marrón (MA)	Azul (AZ)	Marrón (MA)	Negro (NE)	Negro (NE)

48 cajas por palé.
Pedido mínimo 1 caja.



KANGURO AIR SOFT®

KANGURO AIR SOFT® 40X40- DECORADO

Ref.	AKDHV	AKDABGR	AKDABCR	AKDAG
Uds./Caja	480 (16x30)	480 (16x30)	480 (16x30)	480 (16x30)
Base	Blanco	Blanco	Blanco	Rojo
Decorada	Havana	Amber	Amber	Agatha
Impresión	Verde (VE) Negro (NE)	Gris (GR)	Crema (CR)	Blanco (BL) Negro (NE)

48 cajas por palé.
Pedido mínimo 1 caja.



HAVANA - AKDHV

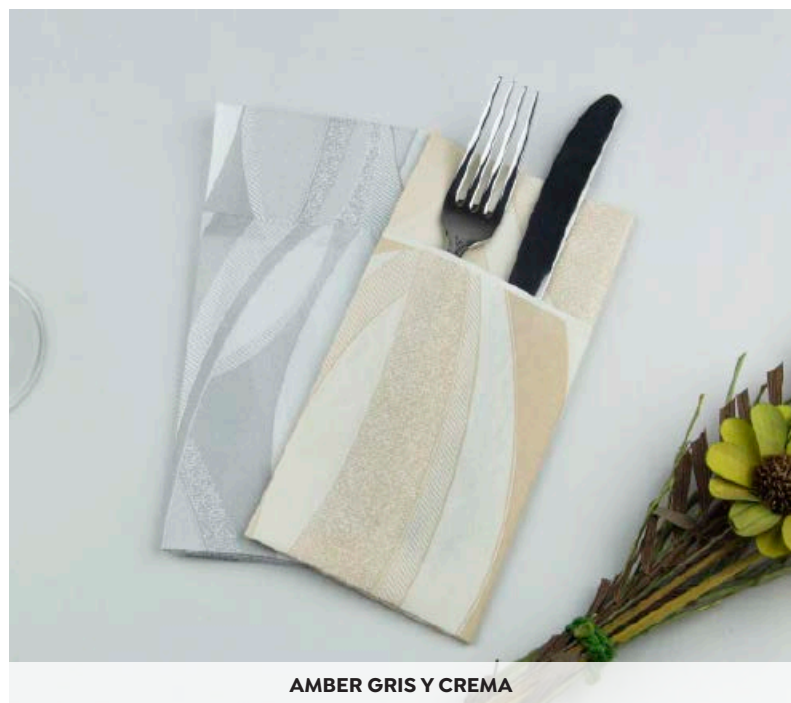

AMBER GRIS Y CREMA



BASE ROJO + AGATHA - AKDAG



KANGURO AIR SOFT® 40X40- DECORADO

Ref.	AKDTXCR	AKDTXBU	AKDTXAZ	AKDTXGR	AKDTXMA
Uds./Caja	480 (16x30)	480 (16x30)	480 (16x30)	480 (16x30)	480 (16x30)
Base	Blanco	Blanco	Blanco	Blanco	Blanco
Decorada	Texas	Texas	Texas	Texas	Texas
Impresión	Crema (CR)	Burdeos (BU)	Azul (AZ)	Gris (GR)	Marrón (MA)

48 cajas por palé.
Pedido mínimo 1 caja.



TEXAS BURDEOS - AKDTXBU



TEXAS MARRÓN - AKDTXMA



TEXAS AZUL - AKDTXAZ



**KANGURO 33X40
AIR SOFT®
DECORADO**

KANGURO AIR SOFT® 33X40 COLORES

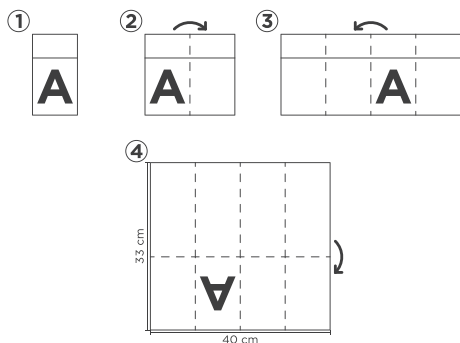

Nuestras servilletas Kanguro Air Soft® 33x40 aúnan la comodidad del formato kanguro con la ventaja de que, aun siendo una servilleta más pequeña, la medida final es exacta a un kanguro 40x40. Con nuestro plegado especial, lo que hacemos es retirar la solapa y así conseguimos un producto final con el tamaño estándar, siendo más cómodo el introducir los cubiertos, y con una importante mejora del precio. Disponible en una gama de 3 colores y 7 decorados, seguro que es la servilleta perfecta para todas las ocasiones.



KANGURO AIR SOFT® 33X40 - COLOR

Ref.	AK3340BL	AK3340NE	AK3340BU
Uds./Caja	480 (16x30)	480 (16x30)	480 (16x30)
Gramaje	60 gr./m2	55 gr./m2	55 gr./m2
Decorada	Texas	Texas	Texas
Impresión	Blanco (BL)	Negro (NE)	Burdeos (BU)

48 cajas por palé.

Pedido mínimo 1 caja.

Mínimo impresión:

12 cajas (1 tinta), cliché 22€ (neto). Para 24 cajas cliché sin cargo.

20 cajas (2 tintas), cliché 2x22€ (neto). Para 40 cajas clichés sin cargo.



BLANCO



NEGRO



BURDEOS

**MISMA APARIENCIA
EN LA MESA QUE LA
KANGURO 40X40**



MINI KANGURO AIR SOFT® 32X40 COLOR

MINI KANGURO COLORES

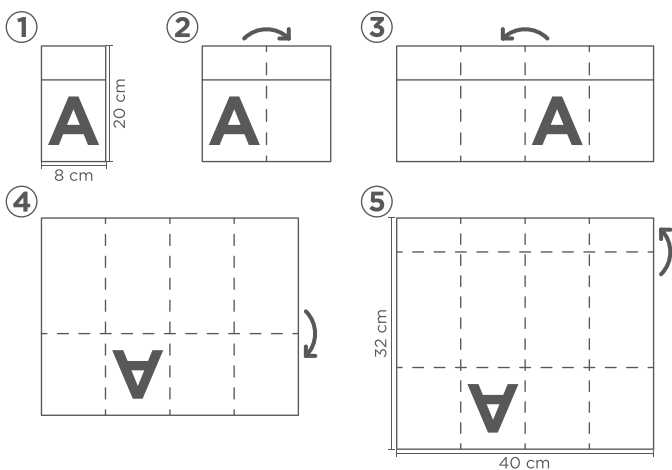

Las **servilletas Mini Kanguro 32x40 Air Soft®** que incorporamos consiguen para usted un doble objetivo, disponer de un producto práctico, moderno e higiénico y al mismo tiempo abaratar costes, ya que al ser 32x40 tiene menos materia prima y son más económicas.

Al ser un poco más estrecha que la 40x40 hace que los cubiertos se ajusten mejor al espacio, siendo ideal para desayunos ya que el cubierto suele ser más pequeño.

Disponible en una amplia carta de colores para hacer más fácil su combinación y puede ser personalizada.

MINI KANGURO AIR SOFT®



AIR SOFT®



MINI KANGURO AIR SOFT® 32X40- COLOR

Ref.	AMKBL	AMKW	AMKRO	AMKVN	AMKTU	AMKGR	AMKNE	AMKBU	AMKCH	AMKAZ
Uds./Caja	600 (20x30)	600 (20x30)	600 (20x30)	600 (20x30)	600 (20x30)	600 (20x30)	600 (20x30)	600 (20x30)	600 (20x30)	600 (20x30)
Impresión	Blanco (BL)	Wood (W)	Rojo (RO)	Vainilla (VN)	Turquesa (TU)	Gris (GR)	Negro (NE)	Burdeos (BU)	Chocolate (CH)	Azul (AZ)

48 cajas por palé.

Pedido mínimo 1 caja.

Mínimo impresión:

12 cajas (1 tinta), cliché 22€ (neto). Para 24 cajas cliché sin cargo.

20 cajas (2 tintas), cliché 2x22€ (neto). Para 40 cajas clichés sin cargo.



MINI KANGURO WOOD - AMKW



MINI KANGURO ROJO - AMKRO



MINI KANGURO TURQUESA - AMKTU



MINI KANGURO NEGRO - AMKNE



MINI KANGURO BURDEOS - AMKBU



MINI KANGURO CHOCOLATE - AMKCH

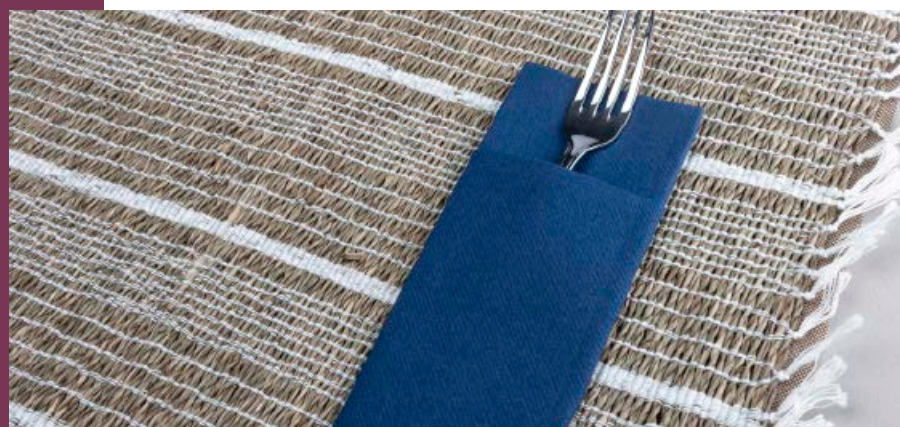

MINI KANGURO AZUL - AMKAZ



MINI KANGURO AIR SOFT® 32X40 DECORADO

MINI KANGURO STRAUSS

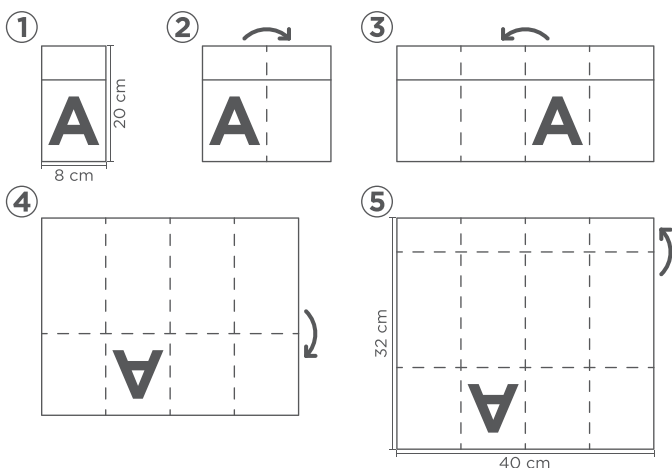

Las **servilletas Mini Kanguro 32x40 Air Soft®** que incorporamos consiguen para usted un doble objetivo, disponer de un producto práctico, moderno e higiénico y al mismo tiempo abaratar costes, ya que al ser 32x40 tiene menos materia prima y son más económicas.

Al ser un poco más estrecha que la 40x40 hace que los cubiertos se ajusten mejor al espacio, siendo ideal para desayunos ya que el cubierto suele ser más pequeño.

Disponible en una amplia gama de decorados.



MINI KANGURO AIR SOFT® 32X40- DECORADO

Ref.	AMKDSTBU	AMKDSTCR	AMKDSTPI	AMKDSTTU
Uds./Caja	600 (20x30)	600 (20x30)	600 (20x30)	600 (20x30)
Base	Blanco	Blanco	Blanco	Blanco
Decorado	Strauss	Strauss	Strauss	Strauss
Impresión	Burdeos (BU)	Crema (CR)	Pistacho (PI)	Turquesa (TU)
Ref.	AMKDSTGR	AMKDNESTBL	AMKDNASTNE	AMKDVNSTMA
Uds./Caja	600 (20x30)	600 (20x30)	600 (20x30)	600 (20x30)
Base	Blanco	Negro	Naranja	Vainilla
Decorado	Strauss	Strauss	Strauss	Strauss
Impresión	Gris (GR)	Blanco (BL)	Negro (NE)	Marrón (MA)

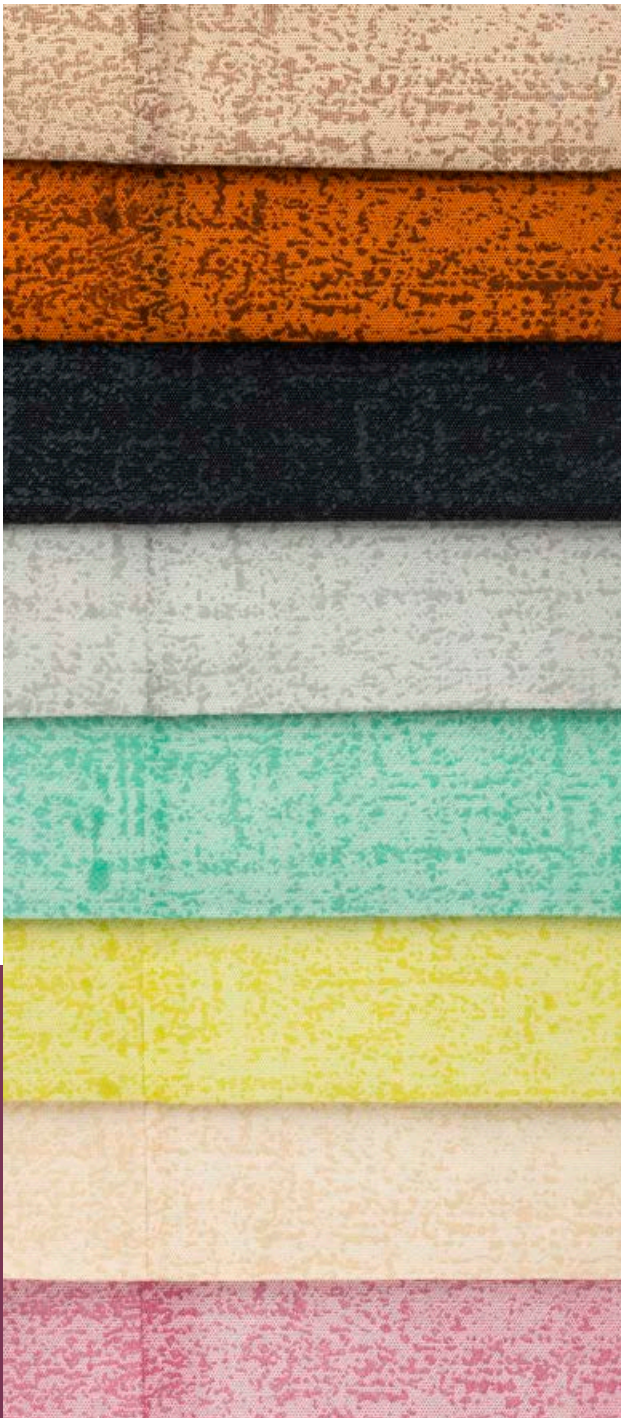

MINI KANGURO STRAUSS



STRAUSS BURDEOS

STRAUSS GRIS

STRAUSS CREMA

STRAUSS PISTACHO

STRAUSS TURQUESA

MINIKANGURO AIR SOFT®

MINI KANGURO AIR SOFT® 32X40- DECORADO

Ref.	AMKDABCR	AMKDABGR	AMKDLNMA	AMKDLNAZ	AMKDLNVE
Uds./Caja	600 (20x30)	600 (20x30)	600 (20x30)	600 (20x30)	600 (20x30)
Base	Blanco	Blanco	Blanco	Blanco	Blanco
Decorado	Amber	Amber	Linde	Linde	Linde
Impresión	Crema (CR)	Gris (GR)	Marrón (MA)	Azul (AZ)	Verde (VE)

48 cajas por palé.
Pedido mínimo 1 caja.



MINI KANGURO AMBER GRIS



MINI KANGURO LINDE MARRÓN



MINI KANGURO LINDE AZUL



MINI KANGURO AMBER CREMA



MINI KANGURO LINDE VERDE



MINI KANGURO AIR SOFT® 32X40- DECORADO

Ref.	AMKDTXCR	AMKDTXBU	AMKDTXAZ	AMKDTXGR	AMKDTXMAF
Uds./Caja	600 (20x30)	600 (20x30)	600 (20x30)	600 (20x30)	600 (20x30)
Base	Blanco	Blanco	Blanco	Blanco	Blanco
Decorado	Texas	Texas	Texas	Texas	Texas
Impresión	Crema (CR)	Burdeos (BU)	Azul (AZ)	Gris (GR)	Marrón (MA)

48 cajas por palé.
Pedido mínimo 1 caja.





**SERVILLETA
AIR SOFT® 20X20
COLOR**

SERVILLETAS 20X20

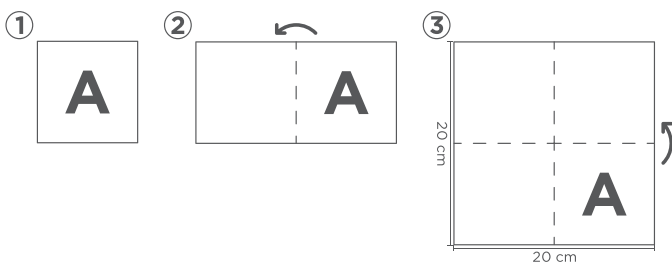

Presentamos la tradicional **servilleta de cocktail en 20x20 en Air Soft®** perfecta para eventos sociales o de restauración. Son las servilletas perfectas para bares, gastrobares, restaurantes, hoteles y eventos. Está diseñada con una calidad superior, por lo tanto, destaca por su capacidad de absorción de líquidos.



SERVILLETA AIR SOFT® 20X20 - COLOR

Ref.	A20BL	A20RO	A20BU	A20NE
Uds./Caja	1.800 (18x100)	1.800 (18x100)	1.800 (18x100)	1.800 (18x100)
Color	Blanco (BL)	Rojo (RO)	Burdeos (BU)	Negro (NE)

48 cajas por palé.

Pedido mínimo 1 caja.

Mínimo impresión:

10 cajas (1 tinta), cliché 22€ (neto). Para 20 cajas cliché sin cargo.



PERSONALIZABLE



SERVILLETA 20X20 BURDEOS, NEGRO Y BLANCO



SERVILLETA AIR SOFT® 20X20 DECORADO

SERVILLETAS 20X20 STRAUSS COLORES

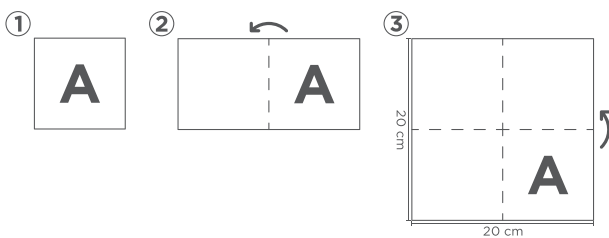

Presentamos la tradicional servilleta de **cocktail en 20x20 en Air Soft® decorada**, perfecta para eventos sociales o de restauración. Son las servilletas perfectas para bares, gastrobares, restaurantes, hoteles y eventos. Está diseñada con una calidad superior, por lo tanto, destaca por su capacidad de absorción de líquidos.



SERVILLETA AIR SOFT® 20X20 - DECORADA					
Ref.	AD20STPI	AD20STCR	AD20STBU	AD20STTU	AD20STGR
Uds./Caja	1.800 (18x100)	1.800 (18x100)	1.800 (18x100)	1.800 (18x100)	1.800 (18x100)
Base	Blanco	Blanco	Blanco	Blanco	Blanco
Decorado	Strauss	Strauss	Strauss	Strauss	Strauss
Impresión	Pistacho (PI)	Crema (CR)	Burdeos (BU)	Turquesa (TU)	Gris (GR)

48 cajas por palé.

Pedido mínimo 1 caja.

Mínimo impresión:

10 cajas (1 tinta), cliché 22€ (neto). Para 20 cajas cliché sin cargo.



ABSORBE HASTA 10 VECES SU PESO



ROLLOS PRECORTADOS (85 GR) SUPERABSORBENTES

TOALLAS SUPERABSORBENTES UN USO



COMPOSTABLE



BIODEGRADABLE

Toallas cortadas
Toallas envasadas gym
Toallas Spunlace
Bata peluquería
Rollo precortado

Presentamos las Toallas Superabsorbentes de máxima calidad. De la familia de los **no-tejidos**, se trata de un **Air Soft®** con **85 gr/m²** que se caracteriza por su gran absorción (10 veces su peso) y suavidad.

Perfectas para el uso cotidiano, evitando tener que lavar y secar las toallas cada día. Especialmente indicadas para gimnasios, clínicas o peluquerías.

TOALLAS SUPERABSORBENTES



ESPECIAL
CASH



TOALLAS CORTADAS - TOALLAS SUPERABSORBENTES

Ref.	TAL820	TAL3033	TAL3040	TAL3040M	TAL4040
Medida	8x20	30x33	30x40	30x40	40x40
Gramaje	55	55	85	85	85
Uso	Desmaquillador	Hospitales	Manos	Especial marisco	Secado de manos
Uds./Caja	1.000	600	400	100	100

Consultar pedido mínimo.

Artículo sin stock (Pendiente de fabricación).



TOALLAS CORTADAS PELUQUERÍA - TOALLAS SUPERABSORBENTES

Ref.	TAL406055	TAL407055	TAL408055	TAL338055	TAL4060	TAL4070	TAL4080
Medida	40x60	40x70	40x80	33x80	40x60	40x70	40x80
Gramaje	55	55	55	55	85	85	85
Uso	Peluquería	Peluquería	Peluquería	Peluquería	Peluquería	Peluquería	Peluquería, gimnasio
Uds./Caja	400	500	500	500	500	200	200

Consultar pedido mínimo.

Artículo sin stock (Pendiente de fabricación).



TOALLA SPUNLACE

Ref.	TPAL4080
Medida	40x80 cm
Gramaje	50
Uds./Caja	500



BATA DE PELUQUERÍA 1X1,50M

Ref.	NC100150NE
Color	Negro
Packs/Caja	4
Gramaje	55
Uds./Pack	25



100% polipropileno

Talla única



TOALLAS CORTADAS GIMNASIO - TOALLAS SUPERABSORBENTES

Ref.	TAL7010060	TAL5070	TAL70100	TAL70120	TAL80120	TAL100150
Medida	70x100	50x70	70x100	70x120	80x120	100x150
Gramaje	60	85	85	85	85	85
Uso	Baño gimnasio	Baño gimnasio	Baño gimnasio	Baño gimnasio	Baño gimnasio	Baño gimnasio
Uds./Caja	100	100	100	100	100	100

Consultar pedido mínimo.

Artículo sin stock (Pendiente de fabricación).



ROLLOS PRECORTADOS- 85 GR - SUPERABSORBENTES

Ref.	TRAL20	TRAL40	TRAL100	TRAL120
Medida	0,20x30 m	0,40x30 m	1x30 m	1,20x30 m
Precorte	20cm	40cm	40cm	40cm
Servicios	150 formatos 20x20 cm	75 formatos 40x40 cm	75 formatos 40x100 cm	75 formatos 40x120 cm
Uds./Caja	12	6	6	6

ESPECIAL
CASH

Pedido mínimo 1 caja.

Artículo sin stock (Pendiente de fabricación).



NOVOTEX PLUS[®]

Rollo mantel
Mantel cortado
Mantel unitario

PRODUCTO RECOMENDADO
PARA EL USO ALIMENTARIO

PRODUCTO
RECICLABLE



La gama de productos **Novotex Plus**[®] se caracteriza por ser parte de la familia de productos **Novotex**[®] con la calidad, diseño y versatilidad que los distingue junto con la amplia gama de colores y combinaciones disponibles.

Le añadimos un extra que lo hace único, sus 60gr/m² que le aportan mayor robustez al material, consiguiendo también mantelería más compacta y tupida que cubre de forma más eficaz la base de la mesa, así como su diseño exclusivo e innovador, realizado bajo la técnica de grabado denominada impresión térmica, caracterizada por la aplicación de calor sobre el grabado y del que obtenemos una estampación duradera y de gran resistencia.

El **Novotex Plus**[®] es la revolución en decoración de salones, un producto con carácter, al alcance de todos y con una destacable variedad de colores y medidas, que se adapta a todo tipo de mobiliario y dará un toque especial a todas sus exquisitas creaciones.

ROLLO MANTEL NOVOTEX PLUS®

ROLLO MANTEL NOVOTEX PLUS® 1,20X45M - 60 GR. PRECORTE CADA 40CM



Ref.	NRPPL1.2BL	NRPPL1.2NE	NRPPL1.2BU	NRPPL1.2RO	NRPPL1.2CH	NRPPL1.2TU	NRPPL1.2AZ
Uds./Caja	6	6	6	6	6	6	6
Colores	Blanco (BL)	Negro (NE)	Burdeos (BU)	Rojo (RO)	Chocolate (CH)	Turquesa (TU)	Azul (AZ)

16 cajas por palé.
Pedido mínimo 1 rollo.

ROLLO MANTEL NOVOTEX PLUS® 0,40X45M - 60 GR. PRECORTE CADA 30CM



Ref.	NRPPL40BL	NRPPL40NE	NRPPL40BU	NRPPL40RO	NRPPL40CH	NRPPL40TU	NRPPL40AZ
Uds./Caja	6	6	6	6	6	6	6
Colores	Blanco (BL)	Negro (NE)	Burdeos (BU)	Rojo (RO)	Chocolate (CH)	Turquesa (TU)	Azul (AZ)

32 cajas por palé.
Pedido mínimo 1 rollo.



MANTEL CORTADO NOVOTEX PLUS®- NEGRO



MANTEL CORTADO NOVOTEX PLUS®

MANTEL CORTADO NOVOTEX PLUS® 100X100 CM - 60GR

Ref.	NPL100BL	NPL100NE	NPL100BU	NPL100RO	NPL100CH	NPL100TU	NPL100AZ
Uds./Caja	100	100	100	100	100	100	100
Colores	Blanco (BL)	Negro (NE)	Burdeos (BU)	Rojo (RO)	Chocolate (CH)	Turquesa (TU)	Azul (AZ)

24 cajas por palé.

Pedido mínimo 1 caja.

Posibilidad de envasar en paquetes de 100 unidades/50 unidades (dependiendo del producto) con código EAN.

MANTEL CORTADO NOVOTEX PLUS® 120X120 CM - 60GR

Ref.	NPL120BL	NPL120NE	NPL120BU	NPL120RO	NPL120CH	NPL120TU	NPL120AZ
Uds./Caja	100	100	100	100	100	100	100
Colores	Blanco (BL)	Negro (NE)	Burdeos (BU)	Rojo (RO)	Chocolate (CH)	Turquesa (TU)	Azul (AZ)

20 cajas por palé.

Pedido mínimo 1 caja.

Posibilidad de envasar en paquetes de 100 unidades/50 unidades (dependiendo del producto) con código EAN.

MANTEL CORTADO NOVOTEX PLUS®- TURQUESA



MANTEL CORTADO NOVOTEX PLUS®- ROJO



MANTEL CORTADO INDIVIDUAL

MANTEL CORTADO INDIVIDUAL NOVOTEX PLUS® 30X40 CM - 60GR							
Ref.	NPL3040BL	NPL3040NE	NPL3040BU	NPL3040RO	NPL3040CH	NPL3040TU	NPL3040AZ
Uds./Caja	400	400	400	400	400	400	400
Colores	Blanco (BL)	Negro (NE)	Burdeos (BU)	Rojo (RO)	Chocolate (CH)	Turquesa (TU)	Azul (AZ)

48 cajas por palé.

Pedido mínimo 1 caja.

Posibilidad de envasar en paquetes de 100 unidades/50 unidades (dependiendo del producto) con código EAN.



MANTEL INDIVIDUAL NOVOTEX PLUS®- BLANCO



MANTEL INDIVIDUAL NOVOTEX PLUS®- NEGRO

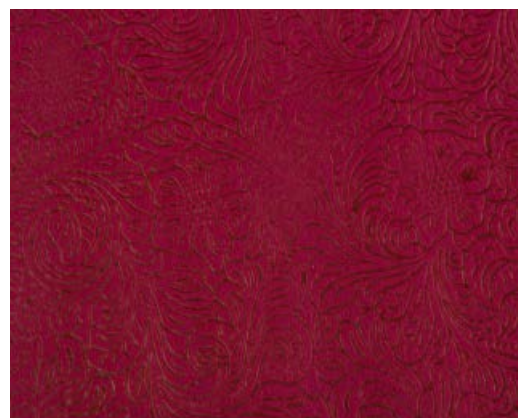

MANTEL INDIVIDUAL NOVOTEX PLUS®- BURDEOS



MANTEL INDIVIDUAL NOVOTEX PLUS®- ROJO



MANTEL INDIVIDUAL NOVOTEX PLUS®- CHOCOLATE



MANTEL INDIVIDUAL NOVOTEX PLUS®- TURQUESA

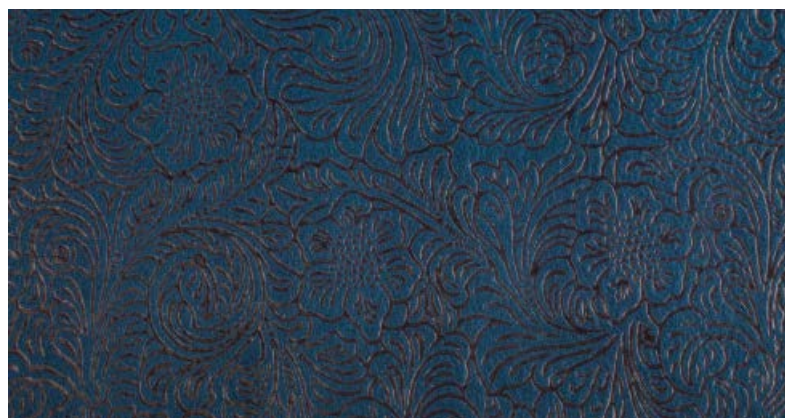

MANTEL INDIVIDUAL NOVOTEX PLUS®- AZUL

MANTEL CORTADO UNITARIO NOVOTEX PLUS®



MANTEL CORTADO UNITARIO NOVOTEX PLUS® 120X180 CM - 60GR

Ref.	NPLUBL	NPLUNE	NPLUBU	NPLURO	NPLUCH	NPLUTU	NPLUAZ
Uds./Caja	20	20	20	20	20	20	20
Colores	Blanco (BL)	Negro (NE)	Burdeos (BU)	Rojo (RO)	Chocolate (CH)	Turquesa (TU)	Azul (AZ)

48 cajas por palé.
Pedido mínimo 1 caja.





Novotex[®]

Rollo mantel
Rollo industrial
Mantel cortado
Mantel individual
Mantel doblado 1/8
Formas y petos



PRODUCTO RECOMENDADO
PARA EL USO ALIMENTARIO



PRODUCTO
PERSONALIZABLE



MEDIDAS
PERSONALIZABLES



PRODUCTO
RECICLABLE



El **Novotex**® es el producto estrella de la familia de los tejidos no tejidos. Su uso en el mercado de la restauración ha crecido exponencialmente en los últimos años. Es un artículo de un solo uso y que reúne dos de las propiedades más buscadas: es práctico y económico.

Su composición **100% polipropileno** y sus **55 gr/m²**, hacen de él un producto único.

En **Karme Nature**® somos líderes en la fabricación de **Novotex**® y hemos desarrollado una amplia gama de colores y decorados para mantelería tanto en rollo como cortados que permiten múltiples combinaciones en mesa y salón. Fabricamos cualquier medida y forma que se pueda imaginar, está disponible en rollos con y sin precorte, manteles redondos, medias lunas y grandes formatos para salones y banquetes.



**ROLLO MANTEL
NOVOTEX®**

ROLLO NOVOTEX FUCSIA 1X5M

Los **Rollos de mantel Novotex®**, están especialmente diseñados para cubrir grandes formatos de mesa de manera económica. Con una calidad excelente que impide que los líquidos pasen a través de él, se convierte en un material idóneo para eventos, grandes banquetes y salas.

ROLLO MANTEL NOVOTEX® 55 GR



NOVOTEX®



ROLLO MANTEL NOVOTEX® 1X5M COLOR PRECORTE CADA 20 CM - 55GR



Ref. NRP15X

Uds./Caja 20

Colores

- Blanco (BL)
- Negro (NE)
- Burdeos (BU)
- Rojo (RO)
- Naranja (NA)
- Amarillo (AM)
- Pistacho (PI)
- Turquesa (TU)
- Azul Royal (AZR)
- Rosa (RS)
- Fucsia (FU)
- Surtidos (S)

20 cajas por palé.

Pedido mínimo 1 caja.

Posibilidad de otros colores (pedido mínimo 600 rollos por color).



ROLLO MANTEL NOVOTEX® 0,40X12M COLOR PRECORTE CADA 30 CM - 55GR - CAMINO DE MESA



Ref. NRP4012X

Uds./Caja 12

Colores

- Blanco (BL)
- Negro (NE)
- Burdeos (BU)
- Rojo (RO)
- Naranja (NA)
- Amarillo (AM)
- Pistacho (PI)
- Turquesa (TU)
- Azul Royal (AZR)
- Rosa (RS)
- Fucsia (FU)
- Surtidos (S)

48 cajas por palé.

Pedido mínimo 1 caja.

Posibilidad de otros colores (pedido mínimo 600 rollos por color).



ROLLOS SURTIDOS NOVOTEX 1X5M



ROLLO NOVOTEX BURDEOS 0,40X12M



ROLLO MANTEL NOVOTEX® 0,40X48M 55 GR

ROLLO MANTEL NOVOTEX® 0,40X48M COLOR PRECORTE CADA 30 CM - 55GR - CAMINO DE MESA



Ref. NRP40X
Uds./Caja 6
Colores

- Blanco (BL)
- Negro (NE)
- Burdeos (BU)
- Rojo (RO)
- Chocolate (CH)
- Naranja (NA)
- Crema (CR)
- Amarillo (AM)
- Pistacho (PI)
- Verde (VE)
- Turquesa (TU)
- Azul Royal (AZR)
- Azul (AZ)
- Lila (LI)
- Rosa (RS)
- Fucsia (FU)
- Vainilla (VN)
- Gris (GR)

32 cajas por palé.

Pedido mínimo 1 rollo.

Impreso personalizado aumenta 30% el precio.

Coste cliché 165€/color (neto).

Pedido mínimo impreso 120 rollos.



ROLLO MANTEL NOVOTEX® 0,40X48M 55 GR DECORADO



NOVOTEX®



ROLLO MANTEL NOVOTEX® 0,40X48M DECORADO PRECORTE CADA 30 CM - 55GR - CAMINO DE MESA

Ref.	NRPD40CH	NRPD40BUBA	NRPD40NEBA	NRPD40CX	NRPD40NECX
Base	Blanco (BL)	Burdeos (BU)	Negro (NE)	Blanco (BL)	Negro (NE)
Decorado	Cachemir negro	Basic blanco	Basic blanco	Croix negro	Croix blanco
Uds./Caja	6	6	6	6	6

32 cajas por palé.

Pedido mínimo 1 rollo.



BASE BLANCO + CACHEMIR NEGRO - NRPD40CH



BASE NEGRO + BASIC BLANCO - NRPD40NEBA



BASE BURDEOS + BASIC BLANCO - NRPD40BUBA



BASE BLANCO + CROIX NEGRO - NRPD40CX



BASE NEGRO + CROIX BLANCO - NRPD40NECX

ROLLO MANTEL NOVOTEX® 1X50M 55 GR

ROLLO MANTEL NOVOTEX® 1X50M COLOR SIN PRECORTE - 55GR.

Ref. NR1X

Uds./Caja 6

Colores



16 cajas por palé.

Pedido mínimo 1 rollo.

Impreso personalizado aumenta 30% el precio.

Coste cliché 132€/color (neto).

Pedido mínimo impreso 36 rollos.

ROLLO MANTEL NOVOTEX® 1X50M COLOR PRECORTE CADA 20CM - 55GR.

Ref. NRPIX

Uds./Caja 6

Colores



16 cajas por palé.

Pedido mínimo 1 rollo.

Impreso personalizado aumenta 30% el precio.

Coste cliché 132€/color (neto).

Pedido mínimo impreso 36 rollos.

Este rollo le proporciona manteles de 1 metro de ancho por el largo que usted necesite, según la cantidad de precortes que utilice.

De este modo podemos obtener las siguientes medidas (múltiplos de 20):

100x20 cm (1 precorte)

100x40 cm (2 precortes)

100x60 cm (3 precortes)

100x80 cm (4 precortes)

100x100 cm (5 precortes)

y así sucesivamente, todo lo largo que desee hacer su mantel, dispone de 50 metros.

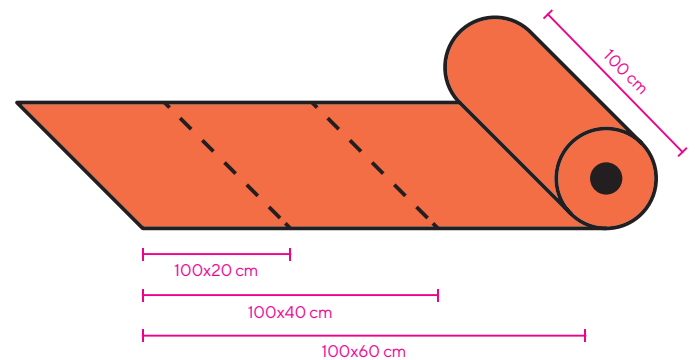

ROLLO MANTEL NOVOTEX® 1,20X50M 55 GR



ROLLO MANTEL NOVOTEX® 1,20X50M COLOR SIN PRECORTE - 55GR.

Ref. NR1.2X

Uds./Caja 6

Colores



16 cajas por palé.

Pedido mínimo 1 rollo.

Impreso personalizado aumenta 30% el precio.

Coste cliché 165€/color (neto).

Pedido mínimo impreso 36 rollos.

ROLLO MANTEL NOVOTEX® 1,20X50M COLOR PRECORTE CADA 40CM - 55GR.



Ref. NRPI.2X

Uds./Caja 6

Colores



16 cajas por palé.

Pedido mínimo 1 rollo.

Impreso personalizado aumenta 30% el precio.

Coste cliché 165€/color (neto).

Pedido mínimo impreso 36 rollos.

Este rollo le proporciona manteles de 1,20 metros de ancho por el largo que usted necesite, según la cantidad de precortes que utilice.

De este modo podemos obtener las siguientes medidas (múltiplos de 40):

120x40 cm (1 precorte)

120x80 cm (2 precortes)

120x120 cm (3 precortes)

120x160 cm (4 precortes)

120x200 cm (5 precortes)

y todo lo largo que desee hacer su mantel, dispone de 50 metros.

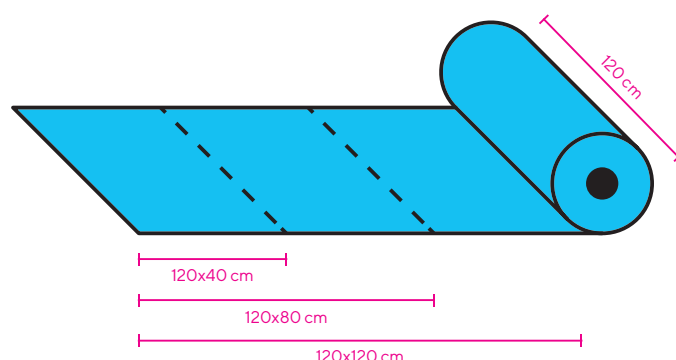

ROLLO MANTEL NOVOTEX® 1,20X40M 70 GR. COLOR - PRECORTE CADA 40CM

Ref. NRPI.207OBL

NRPI.207ONE

Cajas/Palé 14

14

Colores



Pedido mínimo 1 rollo.

Posibilidad de formatos cortados. Consultar.



ROLLO MANTEL NOVOTEX® 1,20X50M 55 GR DECORADO

ROLLO MANTEL NOVOTEX® 1,20X50M DECORADO PRECORTE CADA 40 CM- 55GR.

ESPECIAL CASH

Ref.	NRPD1.2BLBP	NRPD1.2NEBP	NRPD1.2BUBP	NRPD1.2BLPA	NRPD1.2BLYK	NRPD1.2NEBA
Uds./Caja	6	6	6	6	6	6
Base	Blanco	Negro	Burdeos	Blanco	Blanco	Negro
Decorado	Buen provecho	Buen provecho	Buen provecho	París	Yakarta oro	Basic
Color	Negro (NE)	Blanco (BL)	Negro (NE)	Negro (NE)	Oro	Blanco (BL)
				Rojo (RO)		

Pedido mínimo 1 rollo.



BASE BLANCO + BUEN PROVECHO NEGRO - NRPD1.2BLBP



BASE BLANCO + PARÍS - NRPD1.2BLPA



BASE NEGRO + BUEN PROVECHO BLANCO - NRPD1.2NEBP



BASE BLANCO + YAKARTA ORO - NRPD1.2BLYK



BASE BURDEOS + BUEN PROVECHO NEGRO - NRPD1.2BUBP



BASE NEGRO + BASIC BLANCO - NRPD1.2NEBA

ROLLO MANTEL NOVOTEX® 1,20X50M 55 GR DECORADO



NOVOTEX®



ROLLO MANTEL NOVOTEX® 1,20X50M DECORADO PRECORTE CADA 40 CM - 55GR.

ESPECIAL CASH

Ref.	NRPD1.2BLCH	NRPD1.2NECH	NRPD1.2BUCH	NRPD1.2TUCH
Uds./Caja	6	6	6	6
Base	Blanco	Negro	Burdeos	Turquesa
Decorado	Cachemir	Cachemir	Cachemir	Cachemir
Color	Negro (NE)	Blanco (BL)	Negro (NE)	Blanco (BL)

Pedido mínimo 1 rollo.



BASE BLANCO + CACHEMIR NEGRO - NRPD1.2BLCH



BASE NEGRO + CACHEMIR BLANCO - NRPD1.2NECH



BASE BURDEOS + CACHEMIR NEGRO - NRPD1.2BUCH



BASE TURQUESA + CACHEMIR BLANCO - NRPD1.2TUCH



ROLLO MANTEL NOVOTEX® DOBLADO AL LOMO 55/70 GR



ROLLO MANTEL NOVOTEX® 2,40X25M - 55GR.



Ref.	NRDB2.4X
Uds./Caja	6
Colores	<input type="radio"/> Blanco (BL) <input type="radio"/> Negro (NE) <input type="radio"/> Burdeos (BU) <input type="radio"/> Gris (GR)

Doblado al lomo.

Medida rollo plegado 120 cm de ancho

16 cajas por palé.

Pedido mínimo 1 rollo.

Se puede cortar sin sobrecoste a 2,30; 2,20; 2,10; 2,00...

ROLLO MANTEL NOVOTEX® 1,60X25M - 55GR.



Ref.	NRDB1.6X
Uds./Caja	6
Colores	<input type="radio"/> Blanco (BL) <input type="radio"/> Negro (NE) <input type="radio"/> Burdeos (BU) <input type="radio"/> Gris (GR)

Doblado al lomo.

16 cajas por palé.

Medida rollo plegado 80 cm de ancho

Pedido mínimo 1 rollo.

Se puede cortar sin sobrecoste a 1,50; 1,40; 1,30...

ROLLO MANTEL NOVOTEX® 2,40X20M - 70GR.



Ref.	NRDB2.470X
Uds./Caja	6
Colores	<input type="radio"/> Blanco (BL) <input type="radio"/> Negro (NE)

Doblado al lomo.

Medida rollo plegado 120 cm de ancho

16 cajas por palé.

Pedido mínimo 1 rollo.

Se puede cortar sin sobrecoste a 2,30; 2,20; 2,10; 2,00...

ROLLO MANTEL NOVOTEX® 1,60X20M - 70GR.



Ref.	NRDB1.670X
Uds./Caja	6
Colores	<input type="radio"/> Blanco (BL) <input type="radio"/> Negro (NE)

Doblado al lomo.

16 cajas por palé.

Pedido mínimo 1 rollo.

Se puede cortar sin sobrecoste a 1,50; 1,40; 1,30...

ROLLO INDUSTRIAL NOVOTEX® 70 GR



NOVOTEX®

ROLLO INDUSTRIAL NOVOTEX® - 70GR.

Ref.	NRIND60BL	NRIND120BL	NRIND160BL	NRIND60NE	NRIND120NE	NRIND160NE
m./Rollo	500	500	500	500	500	500
Medida (cm)	60	120	160	60	120	160
Colores	Blanco (BL)	Blanco (BL)	Blanco (BL)	Negro (NE)	Negro (NE)	Negro (NE)



El Novotex®, también conocido como tejido no tejido, TNT, Spunbond o non woven, se caracteriza por su alta versatilidad y uso en productos de diferente índole. Desde productos de uso doméstico como nuestros manteles, bolsas o petos, hasta usos como en vestuario de operación o bolsas médicas, sanidad, agricultura, pañales y desechables de aseo, colchones, cubreasientos, protectores de parabrisas contra el hielo, fundas para coches, jamoneras, fundas para trajes y un sinnúmero de aplicaciones.

Un material variable, práctico y desechable con diferentes usos y muchos más por descubrir.



**MANTEL CORTADO
NOVOTEX® 55GR.**

MANTEL CORTADO NOVOTEX® NARANJA

El **Mantel cortado de Novotex®** es un producto versátil capaz de sorprender por sus características y por su gran gama de aplicaciones sobre cualquier tipo de mesa. Se trata de un producto muy equilibrado en cuanto a costes y durabilidad.

Además, destaca por ser repelente de líquidos, resiste a temperaturas altas y bajas, no es abrasivo al tacto, es suave a la par que resistente.

MANTEL CORTADO NOVOTEX® 55 GR

MANTEL CORTADO NOVOTEX® 40X100M - 55GR.

Ref. N40100X

Uds./Caja 500

Colores



20 cajas por palé.

Pedido mínimo 1 caja.

Posibilidad de envasado en paquetes de 100 uds. con código EAN, aumenta 10% PVP.

Impreso personalizado en continuo aumenta 30% el precio.

Coste cliché 132€/color (neto).

Pedido mínimo impresión 12 cajas.

MANTEL CORTADO NOVOTEX® 40X120M - 55GR.

Ref. N40120X

Uds./Caja 500

Colores



20 cajas por palé.

Pedido mínimo 1 caja.

Posibilidad de envasado en paquetes de 100 uds. con código EAN, aumenta 10% PVP.

Impreso personalizado en continuo aumenta 30% el precio.

Coste cliché 165€/color (neto).

Pedido mínimo impresión 12 cajas.



MANTEL CORTADO NOVOTEX® LILA

MANTEL CORTADO NOVOTEX® 55 GR



MANTEL CORTADO NOVOTEX® 100X100M - 55GR.

Ref. N100X

Uds./Caja 150

Colores



24 cajas por palé.

Pedido mínimo 1 caja.

Impreso personalizado en continuo aumenta 30% el precio.

Coste cliché 132€/color (neto). Pedido mínimo impresión 20 cajas.



MANTEL CORTADO NOVOTEX® 100X120M - 55GR.

Ref. N100120X

Uds./Caja 150

Colores



24 cajas por palé.

Pedido mínimo 1 caja.

Posibilidad de otros colores bajo pedido. Mínimo 10 cajas.

Impreso personalizado en continuo aumenta 30% el precio.

Coste cliché 132€/color (neto). Pedido mínimo impresión 20 cajas.



MANTEL CORTADO NOVOTEX® 100X140M - 55GR.

Ref. N100140X

Uds./Caja 100

Colores



24 cajas por palé.

Pedido mínimo 1 caja.

Posibilidad de otros colores bajo pedido. Mínimo 10 cajas.

Impreso personalizado en continuo aumenta 30% el precio.

Coste cliché 132€/color (neto). Pedido mínimo impresión 20 cajas.



MANTEL CORTADO NOVOTEX® 120X120M - 55GR.

Ref. N120X

Uds./Caja 150

Colores

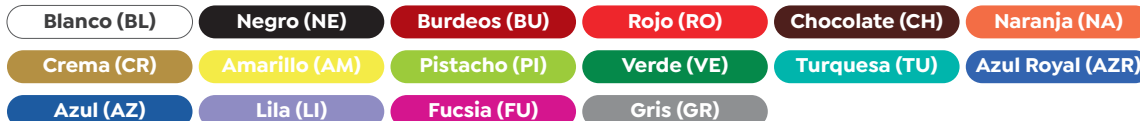

20 cajas por palé.

Pedido mínimo 1 caja.

Impreso personalizado en continuo aumenta 30% el precio.

Coste cliché 165€/color (neto).

Pedido mínimo impresión 20 cajas.



MANTEL CORTADO NOVOTEX® 160X160M - 55GR.

Ref. N160X

Uds./Caja 100

Colores



12 cajas por palé.

Pedido mínimo 1 caja.

Posibilidad de otros colores bajo pedido. Mínimo 10 cajas.

No se puede imprimir.

MANTE

MANTEL CORTADO NOVOTEX® 55 GR EMBOLSADO



NOVOTEX®



MANTEL CORTADO NOVOTEX® 100X100M - 55GR. EMBOLSADO



Ref. N100E50X

Uds./Caja 150 (3x50)

Colores

Blanco (BL)

Negro (NE)

Burdeos (BU)

Chocolate (CH)

Azul (AZ)

Pedido mínimo 5 cajas.

Posibilidad de otros colores bajo fabricación..



MANTEL CORTADO NOVOTEX® 120X120M - 55GR. EMBOLSADO



Ref. N120E50X

Uds./Caja 150 (3x50)

Colores

Negro (NE)

Burdeos (BU)

Azul (AZ)

Pedido mínimo 5 cajas.

Posibilidad de otros colores bajo fabricación..



MANTEL CORTADO NOVOTEX® 100X100 TURQUESA



MANTEL CORTADO NOVOTEX® 120X120 PISTACHO



BASE BLANCO + CACHEMIR NEGRO



BASE NEGRO + CACHEMIR BLANCO



BASE BURDEOS + CACHEMIR NEGRO



BASE BLANCO + BUEN PROVECHO NEGRO



BASE NEGRO + BUEN PROVECHO BLANCO



BASE NEGRO + BASIC BLANCO



BASE BURDEOS + BASIC BLANCO

MANTEL CORTADO NOVOTEX® 55 GR DECORADO



NOVOTEX®



MANTEL CORTADO NOVOTEX® 100X100M DECORADO - 55GR.

Ref.	ND100BLX	ND100NEX	ND100BUX	ND100BLX	ND100NEX	ND100NEX	ND100BUX	
Variante	CH	CH	CH	BP	BP	BA	BA	
Base	Blanco	Negro	Burdeos	Blanco	Negro	Negro	Burdeos	
Decorado	Cachemir	Cachemir	Cachemir	Buen provecho	Buen provecho	Basic	Basic	
Color	Negro	Blanco	Negro	Negro	Blanco	Blanco	Blanco	
Uds./Caja	150	150	150	150	150	150	150	
Ref.	ND120BLX	ND120NEX	ND120BUX	ND120BLX	ND120NEX	ND120NEX	ND120BUX	ND120BLYK
Variante	CH	CH	CH	BP	BP	BA	BA	YK
Base	Blanco	Negro	Burdeos	Blanco	Negro	Negro	Burdeos	Blanco
Decorado	Cachemir	Cachemir	Cachemir	Buen provecho	Buen provecho	Basic	Basic	Yakarta oro
Color	Negro	Blanco	Negro	Negro	Blanco	Blanco	Blanco	Oro
Uds./Caja	150	150	150	150	150	150	150	150

20 cajas por palé.

Pedido mínimo 1 caja.

Possibilidad de otros decorados, mínimo 10 cajas (+10% PVP). Para 24 cajas mismo precio.

Possibilidad de envasado en paquetes de 50 uds. con código EAN, aumenta 10% PVP.



BASE BLANCO + YAKARTA ORO - ND120BLYK



**MANTEL CORTADO
NOVOTEX®
"NO SE VUELA"**

MANTEL NOVOTEX® "NO SE VUELA"

Los manteles de **Novotex® "No se vuelan"**, son una nueva incorporación que **Karme Nature** tiene el placer de presentar.

Un práctico mantel que, sin la necesidad de más elementos externos, queda sujeto en la mesa. Mediante un sencillo adhesivo incorporado en el producto en su parte posterior, en el momento que lo situamos en la mesa, con un pequeño toque lo podemos fijar, de manera que al pronunciar su esquina queda sujeto a la mesa.

Todo ello con las ventajas que un producto **Novotex®** nos ofrece.

MANTEL CORTADO NOVOTEX® "NO SE VUELA" 55 GR



NOVOTEX®



MANTEL CORTADO NOVOTEX® "NO SE VUELA" - 55GR.



Ref.	NAD100BU	NAD100NE	NAD100BL	NAD100AZ	NAD120BU	NAD120NE
Medida	100x100	100x100	100x100	100x100	120x120	120x120
Uds./Caja	150	150	150	150	150	150
Cajas/Palé	24	24	24	24	24	24
Colores	Burdeos (BU)	Negro (NE)	Blanco (BL)	Azul (AZ)	Burdeos (BU)	Negro (NE)



MANTEL NOVOTEX® "NO SE VUELA" BURDEOS - NAD100BU



MANTEL NOVOTEX® "NO SE VUELA" NEGRO - NAD100NE



MANTEL NOVOTEX® "NO SE VUELA" BLANCO - NAD100BL



MANTEL NOVOTEX® "NO SE VUELA" AZUL - NAD100AZ

DESCUBRE LOS
MANTELES QUE

NO SE VUELAN

ESPECIAL TERRAZAS



ADHESIVO MANTELES NOVOTEX®
"NO SE VUELA"



MANTEL CORTADO NOVOTEX® 55/70 GR REDONDO

MANTEL CORTADO NOVOTEX® REDONDO

Ref. 55gr	NR80X	NR100X	NR120X	NR140X	NR160X	NR180X	NR200X	NR220X	NR240X
Ref. 70gr	NR8070X	NR10070X	NR12070X	NR14070X	NR16070X	NR18070X	NR20070X	NR22070X	NR24070X
Mesa Ø	-	-	80cm	100cm	120cm	140cm	160cm	180cm	200cm
Mantel Ø	80cm	100cm	120cm	140cm	160cm	180cm	200cm	220cm	240cm
Uds. / Caja	150	150	150	100	50	50	50	50	50

Pedido mínimo 5 cajas.

También se puede fabricar en Novotex Plus (+30% PVP).

Posibilidad de fabricar estos manteles en 70 gr. en blanco y negro. (+40% PVP)

COLORES ESTÁNDAR 55GR



COLORES FABRICACIÓN ESPECIAL 55GR



COLORES 70GR



MANTEL CORTADO NOVOTEX® 55/70 GR GRANDES FORMATOS

MANTEL CORTADO NOVOTEX® CUBRE GRANDES FORMATOS

Ref. 55gr	N180X	N190X	N200X	N220X	N240X
Ref. 70gr	N18070X	N19070X	N20070X	N22070X	N24070X
Mesa Ø	140cm	150cm	160cm	180cm	200cm
Mantel Ø	180x180cm	190x190cm	200x200cm	220x220cm	240x240cm
Uds. / Caja	25	25	25	25	25

Pedido mínimo 5 cajas.

También se puede fabricar en Novotex Plus (+30% PVP).

Posibilidad de fabricar estos manteles en 70 gr. en blanco y negro. (+40% PVP)

● Artículo sin stock (Pendiente de fabricación).

COLORES 55GR



COLORES 70GR



MANTEL INDIVIDUAL NOVOTEX® 55GR



NOVOTEX®

MANTEL INDIVIDUAL NOVOTEX® 30X40CM - 55GR COLOR

Ref. N3040X

Uds. / Caja 500

Colores	Blanco (BL)	Negro (NE)	Burdeos (BU)	Rojo (RO)	Chocolate (CH)	Naranja (NA)
	Crema (CR)	Amarillo (AM)	Pistacho (PI)	Verde (VE)	Turquesa (TU)	Azul Royal (AZR)
	Azul (AZ)	Lila (LI)	Fucsia (FU)	Gris (GR)	Rosa (RS)	

48 cajas por palé.

Pedido mínimo 1 caja.

Posibilidad de envasado en paquetes de 100 uds. con código EAN, aumenta 10% PVP

MANTEL INDIVIDUAL NOVOTEX® 35X50CM - 55GR COLOR

Ref. N3550X

Uds. / Caja 500

Colores	Blanco (BL)	Negro (NE)	Burdeos (BU)	Rojo (RO)	Chocolate (CH)
	Naranja (NA)	Crema (CR)	Verde (VE)	Azul (AZ)	Gris (GR)
Colores fabricación especial	Amarillo (AM)	Pistacho (PI)	Turquesa (TU)		
	Azul Royal (AZR)	Lila (LI)	Fucsia (FU)		

48 cajas por palé.

Pedido mínimo 1 caja.

Posibilidad de envasado en paquetes de 100 uds. con código EAN, aumenta 10% PVP.

● Artículo sin stock (Pendiente de fabricación).



MANTEL INDIVIDUAL NOVOTEX® 35X50CM ROJO



MANTEL INDIVIDUAL NOVOTEX® 35X50CM NEGRO



MANTEL CORTADO NOVOTEX® 55GR



MANTEL INDIVIDUAL NOVOTEX® 30X40CM - 55GR PERSONALIZADOS

Ref. NI3040X

Uds. / Caja 500

Colores



48 cajas por palé.

Precios para 5.000 uds, 10.000 uds, 25.000 uds, 50.000 uds y 100.000 uds.

Coste cliché: 49,50€/ tinta neto, cliché reducido (máx. 15x15 cm) 22,00€/ tinta neto.

Para impresión a 2 colores, mínimo 10 millares, PVP aumenta 10%.



FORMAS NOVOTEX® - 55GR							
Ref.	NF3040X	NF4040X	NF5040X	NF5050X	NF6050X	NF6060X	NF7060X
Medida	30x40 (26x36) cm	40x40 (36x36) cm	50x40 (46x36) cm	50x50 (46x46) cm	60x50 (56x46) cm	60x60 (56x56) cm	70x60 (66x56) cm
Ud.	Millar	Millar	Millar	Millar	Millar	Millar	Millar
Colores	Blanco (BL)	Negro (NE)	Burdeos (BU)	Rojo (RO)	Chocolate (CH)	Naranja (NA)	
	Crema (CR)	Amarillo (AM)	Pistacho (PI)	Verde (VE)	Turquesa (TU)	Azul Royal (AZR)	
	Azul (AZ)	Lila (LI)	Fucsia (FU)	Gris (GR)			

Decorado aumenta 30%. Consultar pedido mínimo.

Cualquier forma es posible, díganos tamaño y diseño.

El contenido de las cajas, dependerá de cada producto.

Pedido mínimo 5 millares.

Es posible formas personalizadas. Consultar coste del troquel.

● Artículo sin stock (Pendiente de fabricación).



MANTELES Y FORMAS

Para calcular el precio adjuntamos una tabla con tamaños estandarizados en los que deberemos encuadrar la forma que desea. Es necesario tener en cuenta que hay que dejar mínimo 2 centímetros de margen por cada lado. Si el tamaño de su forma no está en la tabla, díganoslo y le calcularemos el precio.

PETOS NOVOTEX® PERSONALIZADOS - 55GR			
Ref.	NPPX	NPMX	NPGX
Medida	25x38cm	30x50cm	35x60cm
Talla	Pequeña	Mediana	Grande
Uds. / Caja	400	400	400

32 cajas por palé.

Pedido mínimo. Talla grande: 1 caja en blanco, negro y burdeos. Resto de colores mínimo 10 cajas.

Pedido mínimo. Talla mediana: 1 caja en negro y burdeos. Resto de colores mínimo 10 cajas.

Pedido mínimo. Talla pequeña: 10 cajas para todos los colores.

Impresión personalizada mínimo 12 cajas, cliché 132 €/neto. Cliché centrado 71,50 €/neto.

● Artículo sin stock (Pendiente de fabricación).



IMPRESO CALÇOTS ESTÁNDAR EN PETO BLANCO + TINTA NEGRA Y PETO NEGRO + TINTA BLANCA, MÍNIMO 1 CAJA.

Solo disponible en talla grande.

Otras combinaciones mínimo 12 cajas.



MANTELES DE PAPEL

Rollos mantel
Mantel cortado
Mantel 100x100 plegado 1/8
Mantel individual
Mantel individual offset

PRODUCTO RECOMENDADO
PARA EL USO ALIMENTARIO

PRODUCTO
PERSONALIZABLE

PRODUCTO
RECICLABLE



La solución más práctica, ecológica y económica para vestir la mesa.

Es un producto que tiene una gran importancia para nosotros, por eso desde los inicios nos hemos esforzado por presentar una extensa gama en calidades, medidas y diseños para que el restaurador tenga varias opciones a la hora de hacer más atractivo su negocio.

Le ofrecemos una variedad de **manteles** tanto en **rollo** como ya **cortados** que seguro cubrirán sus necesidades.

Tenemos estandarizado desde el tradicional mantel de 35 gramos blanco al sólido de 70 gramos.

Para nosotros siempre ha sido un reto ser pioneros a la hora de ofrecer la más avanzada gama del mercado.

Karme Nature® no podía dejar de ser fiel a su compromiso con el medio ambiente y dispone de toda la línea **Eco Nature®** en stock, para todos esos clientes que como nosotros ayudan a la sostenibilidad.



ROLLOS MANTEL DE PAPEL

ROLLO MANTEL PAPEL BLANCO

Para una solución económica disponemos de los **Rollos de Mantel de Papel**, un clásico en materiales desechables. Capaz de cubrir grandes áreas de mesa con una durabilidad sorprendente.



PRODUCTO RECOMENDADO
PARA EL USO ALIMENTARIO



PRODUCTO
PERSONALIZABLE



ROLLO MANTEL PAPEL



ROLLO MANTEL PAPEL										
Ref.	PR135	PR137	PR140E	PRK140	PRK150	PR150E	PR120040	PR1.237		
Medida (m)	1x100	1x100	1x100	1x100	1x100	1x100	1x200	1,20x100		
Gramaje	35	37	40 Extra	40 ECO nature	50 ECO nature	50 Extra	40	37		
Uds./Caja	6	6	6	6	6	6	4	6		
Cajas/Palé	18	18	18	18	18	18	12	15		
Ref.	PR1.240	PR1.240E	PRK1.2	PR1.250E	PR15	PR110	PR125	PR15037		
Medida (m)	1,20x100	1,20x100	1,20x100	1,20x100	1x5	1x10	1x25	1x50		
Gramaje	40	40 Extra	40 ECO nature	50 Extra	37	37	37	37		
Uds./Caja	6	6	6	6	48	24	15	10		
Cajas/Palé	15	17	15	15	15	18	18	18		

Pedido mínimo 1 rollo.

Mínimo a imprimir: 48 rollos.

Coste cliché: 1 metro - 120 €/color (neto).

1,20 metros - 150 €/color (neto).

Retractilado con código EAN.

ROLLO MANTEL PAPEL DECORADO - 37 GR/M ²										
Ref.	PRD1.2X	PRD1.2X	PRD1.2X	PRD1.2X	PRD1.2X	PRKD1.2X	PRKD1.2X	PRKD1.2X	PRKD1.2X	
Variante	BP	MCNA	CH	MD	PR	BP	PR	MD	CH	
Medida	1,20x100m	1,20x100m	1,20x100m	1,20x100m	1,20x100m	1,20x100m	1,20x100m	1,20x100m	1,20x100m	
Colores	Blanco (BL)	Blanco (BL)	Blanco (BL)	Blanco (BL)	Blanco (BL)	ECO nature	ECO nature	ECO nature	ECO nature	
Decorado	B. P. Negro	Marcos naranja	Cachemir negro	Madera	Prensa negro	B. Provecho	Prensa negro	Madera	Cachemir	
Uds./Caja	6	6	6	6	6	6	6	6	6	

15 cajas por palé.

Pedido mínimo 1 rollo.

Retractilado con código EAN.



BUEN PROVECHO



MARCOS NARANJA



CACHEMIR



MADERA



PRENSA



BUEN PROVECHO ECO



CACHEMIR ECO



MADERA ECO



PRENSA ECO

ROLLO MANTEL PAPEL

ESPECIAL
CASH

ROLLO MANTEL PAPEL 1X100M FONDO COLOR - 40GR EXTRA

Ref.	PRFIX	PRFIX	PRFIX	PRFIX	PRFIX	PRFIX
Variante	NE	BU	RO	CH	NA	SA
Uds./Caja	6	6	6	6	6	6

Colores	Negro (NE)	Burdeos (BU)	Rojo (RO)	Chocolate (CH)	Naranja (NA)	Salmón (SA)
---------	------------	--------------	-----------	----------------	--------------	-------------

Ref.	PRFIX	PRFIX	PRFIX	PRFIX	PRFIX	PRFIX	PRFIX
Variante	AM	PI	VE	AZ	LI	FU	GR
Uds./Caja	6	6	6	6	6	6	6

Colores	Amarillo (AM)	Pistacho (PI)	Verde (VE)	Azul (AZ)	Lila (LI)	Fucsia (FU)	Gris (GR)
---------	---------------	---------------	------------	-----------	-----------	-------------	-----------

18 cajas por palé.

Pedido mínimo 1 rollo.

Pedido mínimo a imprimir 30 rollos.

Impreso personalizado aumenta 30% el precio.

Coste cliché 132€/color (neto).



ROLLO MANTEL PAPEL



ROLLO MANTEL PAPEL 1,20X100M FONDO COLOR - 40GR EXTRA

ESPECIAL
CASH

Ref.	PRF1.2X	PRF1.2X	PRF1.2X
Variante	NE	BU	AZ
Uds./Caja	6	6	6
Colores	Negro (NE)	Burdeos (BU)	Azul (AZ)

18 cajas por palé.

Pedido mínimo 1 rollo.

Pedido mínimo a imprimir 30 rollos.

Impreso personalizado aumenta 30% el precio.

Coste cliché 165€/color (neto).



NEGRO



BURDEOS



AZUL



CAJA ROLLO MANTEL 1X10M

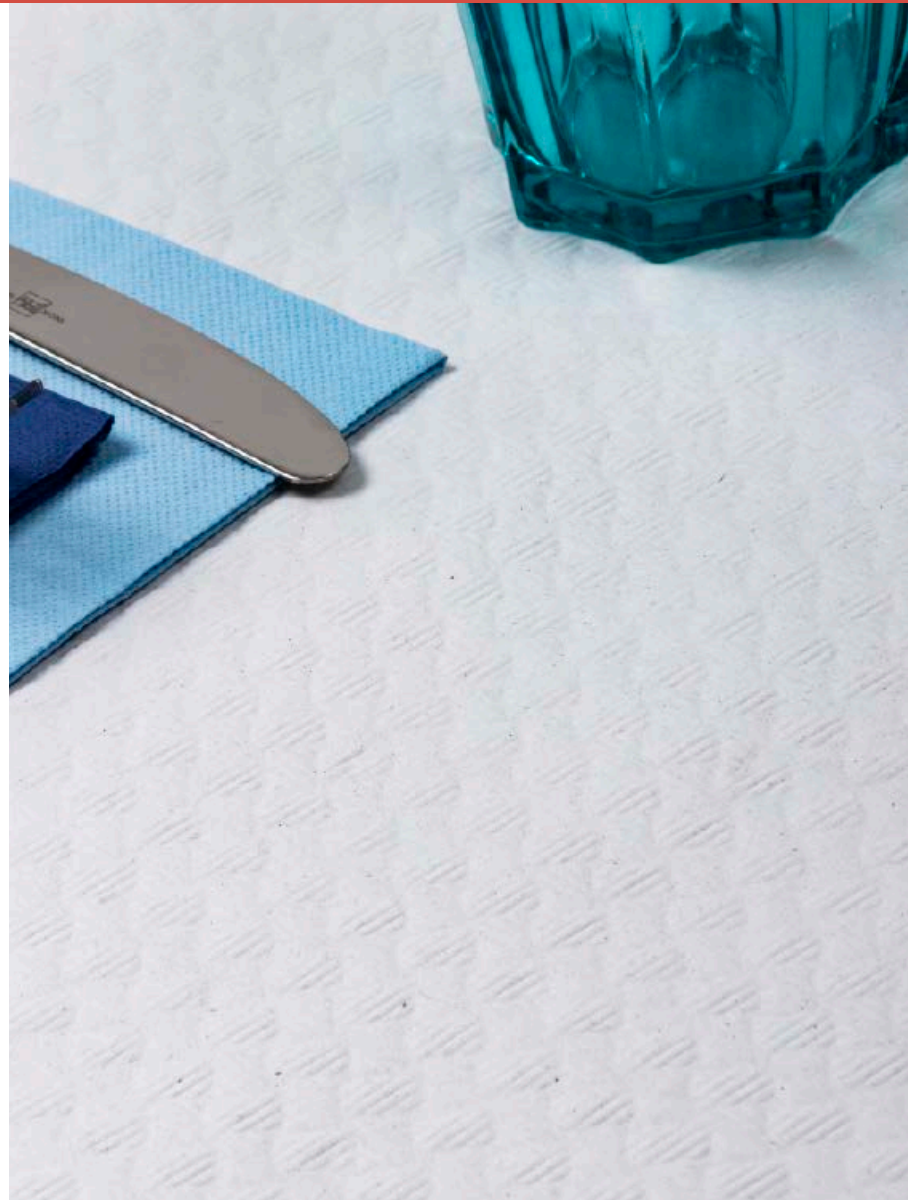

Los manteles de papel de 1x10 metros, son una opción recomendada para pequeños eventos y celebraciones. Están especialmente indicados para cash. Disponemos tanto en blanco como en kraft y decorados.

Su particular caja los recopila en un vistoso packaging para exponerlos y dispensarlos de una manera práctica y cómoda.

CAJA ROLLO MANTEL 1X10M



CAJA ROLLO MANTEL 1X10M - 35GR.



Ref.	PRC110	PRKC110	PRDC110MCNA	PRKDC110MD
Base	Blanco (BL)	ECO nature	Blanco (BL)	ECO nature
Decorado	-	-	Marcos Naranja	Madera
Rollos/Caja	24	24	24	24

Pedido mínimo 1 caja.



BLANCO



ECO NATURE

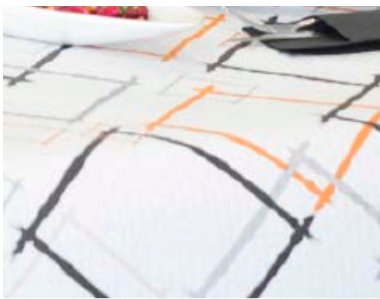

MARCOS NARANJA



MADERA



ROLLOS 1X10M



MANTEL PAPEL CORTADO

MANTEL PAPEL CORTADO BLANCO

A la hora de vestir la mesa es uno de los productos más demandados, prácticos y económicos.

En **Karme Nature**® disponemos de la más amplia oferta del mercado por la cantidad de medidas, calidades y diseños. El mantel cortado de papel es un producto para los que buscan dar a la mesa un aire más clásico.

No nos olvidamos, de los que como nosotros prefieren un planeta más verde y sostenible y apuestan por los manteles ecológicos. Para ellos disponemos de una variadísima oferta.

MANTEL PAPEL CORTADO



MANTEL PAPEL CORTADO

Ref.	P10035	P10035400	PK10035	P10037	P10037400	P10040E	PK10040	PK10050	P10050E	P10012035	
Medida (cm)	100x100	100x100	100x100	100x100	100x100	100x100	100x100	100x100	100x100	100x120	
Gramaje	35	35	35 ECO <i>nature</i>	37	37	40 Extra	40 ECO <i>nature</i>	50 ECO <i>nature</i>	50 Extra	35	
Uds./Caja	480	400	400	480	400	500	480	400	400	400	
Cajas/Palé	24	24	24	24	24	24	24	24	24	24	
Ref.	P10012037	P10012040E	PK10012040	P12037	P12040	PK12040	P12050E	P8040	P8012040	PK10060	PK12060
Medida	100x120	100x120	100x120	120x120	120x120	120x120	120x120	80x80	80x120	100x100	120x120
Gramaje	37	40 Extra	40 ECO <i>nature</i>	37	40	40 ECO <i>nature</i>	50 Extra	40	40	Kraft verj. 60 ECO <i>nature</i>	Kraft verj. 60 ECO <i>nature</i>
Uds./Caja	400	400	400	300	300	300	300	500	500	400	300
Cajas/Palé	24	24	24	18	18	18	18	28	24	24	18

Pedido mínimo 1 caja.

Pedido mínimo impreso 12 cajas. Consultar cliché.



MANTEL PAPEL CORTADO RETRACTILADO

Ref.	PCS10035	PKCS10035
Medida (cm)	100x100	100x100
Gramaje	35	35 ECO <i>nature</i>
Uds./Caja	400 (4x100)	400 (4x100)



24 cajas por palé.

Pedido mínimo 1 caja.

Retractilado con código EAN.



ECO
nature



MANTEL DE PAPEL CORTADO

MANTEL PAPEL CORTADO DECORADO

MANTEL PAPEL CORTADO 100X100CM DECORADO - 35 GR

BEST PRICE

Ref.	PD100GX	PD100GX	PD100GX	PKD100GX	PKD100GX	PKD100GX
Variante	BP	MD	CH	BP	MD	CH
Base	Blanco (BL)	Blanco (BL)	Blanco (BL)	ECO ^{nature}	ECO ^{nature}	ECO ^{nature}
Decorado	Buen Provecho	Madera	Cachemir	Buen Provecho	Madera	Cachemir
Uds./Caja	400	400	400	400	400	400

24 cajas por palé.

Pedido mínimo 1 caja.

Se pueden hacer otros decorados anónimos:

Para 12 cajas aumenta un 10%.

Para 24 cajas aumenta un 5%.

A granel y sin plastificar. Código EAN en la caja.

MANTEL PAPEL CORTADO 100X100CM DECORADO - RETRACTILADO Y ETIQUETADO

ESPECIAL CASH

Ref.	PD100EBP	PD100EMD	PD100ECH	PD100CURO	PD100CUAZ	PD100CUVE	PD100MCNA
Base	Blanco (BL)	Blanco (BL)	Blanco (BL)	Blanco (BL)	Blanco (BL)	Blanco (BL)	Blanco (BL)
Decorado	Buen provecho	Madera	Cachemir	Cuadros rojo	Cuadros azul	Cuadros verde	Marcos naranja
Gramaje	35	35	35	35	35	35	35
Uds./Caja	400	400	400	400	400	400	400

Pedido mínimo 1 caja.

Se pueden hacer otros decorados anónimos:

Para 12 cajas aumenta un 10%.

Para 24 cajas aumenta un 5%.

Retractilado con código EAN.



BUEN PROVECHO - PD100EBP



MADERA - PD100EMD



CACHEMIR - PD100ECH

MANTEL PAPEL CORTADO 100X100CM DECORADO - RETRACTILADO Y ETIQUETADO

ESPECIAL CASH

Ref.	PKD100EBP	PKD100EMD	PKD100ECH
Base	ECO ^{nature}	ECO ^{nature}	ECO ^{nature}
Decorado	Buen provecho	Madera	Cachemir
Gramaje	35	35	35
Uds./Caja	400	400	400

Pedido mínimo 1 caja.

Se pueden hacer otros decorados anónimos:

Para 12 cajas aumenta un 10%.

Para 24 cajas aumenta un 5%.

Retractilado con código EAN.

MANTEL PAPEL CORTADO DECORADO



CUADROS AZUL - PD100CUAZ



CUADROS VERDE - PD100CUVE



CUADROS ROJO - PD100CURO



MARCOS NARANJA - PD100MCNA



BUEN PROVECHO - PKD100EBP



MADERA - PKD100EMD



CACHEMIR - PKD100ECH



MANTEL PAPEL CORTADO DECORADO



EUROPA - PD100EU



PARÍS - PD100PA



CARRASCA VERDE - PD100CSVE



CARRASCA CREMA - PD100CSCR



CARRASCA CHOCOLATE - PD100CSCH



NÁUTICO AZUL - PD100NT

MANTEL PAPEL CORTADO DECORADO

ESPECIAL CASH

MANTEL PAPEL CORTADO 100X100CM DECORADO - RETRACTILADO Y ETIQUETADO						
Ref.	PD100EU	PD100PA	PD100CSVE	PD100CSCR	PD100CSCH	
Decorado	Europa	París	Carrasca verde	Carrasca crema	Carrasca chocolate	
Gramaje	35	35	35	35	35	
Uds./Caja	400 (4x100)	400 (4x100)	400 (4x100)	400 (4x100)	400 (4x100)	
Base	Blanco (BL)	Blanco (BL)	Blanco (BL)	Blanco (BL)	Blanco (BL)	
Colores	Negro (NE) Rojo (RO)	Marrón (MA) Fucsia (FU)	Verde (VE)	Crema (CR)	Marrón (MA)	
Ref.	PD100NT	PD100PR	PD100BH	PD100KTBU	PD100KTAZ	PKD100PR
Decorado	Náutico azul	Prensa negro	Bahía	Kaito Burdeos	Kaito Azul	Prensa negro
Gramaje	35	35	35	35	35	35
Uds./Caja	400 (4x100)	400 (4x100)	400 (4x100)	400 (4x100)	400 (4x100)	400 (4x100)
Base	Azul (AZ)	Blanco (BL)	Blanco (BL)	Blanco (BL)	Blanco (BL)	ECO nature
Colores		Negro (NE)	Marrón (MA) Turquesa (TU)	Burdeos (BU)	Azul (AZ)	Negro (NE)

24 cajas por palé.

Pedido mínimo 1 caja.

Retractilado con código EAN.



PRENSA NEGRO - PD100PR



BAHÍA - PD100BH



KAITO BURDEOS - PD100KTBU



KAITO AZUL - PD100KTAZ



PRENSA NEGRO - PKD100PR



MANTEL PAPEL CORTADO DECORADO



CACHEMIR - PD120CH / PD100120CH



PRENSA - PD120PR



PARÍS - PD120PA

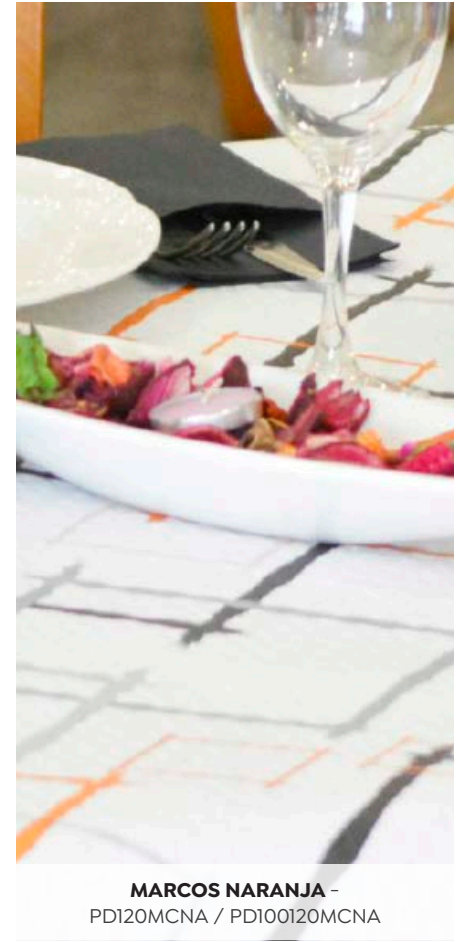

MARCOS NARANJA - PD120MCNA / PD100120MCNA



MADERA - PD100120MD / PD120MD



BUEN PROVECHO - PD120BP / PD100120BP

MANTEL PAPEL CORTADO DECORADO



MANTEL PAPEL CORTADO 100X120CM DECORADO - 37 GR/M²



Ref.	PD100120CH	PD100120MCNA	PD100120MD	PD100120BP	PKD100120CH	PKD100120MD	PKD100120BP
Decorado	Cachemir	Marcos naranja	Madera	Buen provecho	Cachemir	Madera	Buen provecho
Uds./Caja	400 (4x100)	400 (4x100)	400 (4x100)	400 (4x100)	400 (4x100)	400 (4x100)	400 (4x100)
Base	Blanco (BL)	Blanco (BL)	Blanco (BL)	Blanco (BL)	ECO nature	ECO nature	ECO nature

Se pueden hacer otros decorados anónimos:

Para 12 cajas aumenta un 10%.

Para 24 cajas aumenta un 5%.

18 cajas por palé.

Pedido mínimo 1 caja.

Retractilado con código EAN.



MANTEL PAPEL CORTADO 120X120CM DECORADO - 37 GR/M²



Ref.	PD120CH	PD120PR	PD120PA	PD120MCNA	PD120MD	PD120BP	PKD120CH	PKD120MD	PKD120BP
Decorado	Cachemir	Prensa	París	Marcos naranja	Madera	Buen Provecho	Cachemir	Madera	Buen Provecho
Uds./Caja	300 (3x100)	300 (3x100)	300 (3x100)	300 (3x100)	300 (3x100)	300 (3x100)	300 (3x100)	300 (3x100)	300 (3x100)
Base	Blanco (BL)	Blanco (BL)	Blanco (BL)	Blanco (BL)	Blanco (BL)	Blanco (BL)	ECO nature	ECO nature	ECO nature

Se pueden hacer otros decorados anónimos:

Para 12 cajas aumenta un 10%.

Para 24 cajas aumenta un 5%.

18 cajas por palé.

Pedido mínimo 1 caja.

Retractilado con código EAN.



MANTEL PAPEL CORTADO 120X120CM BUEN PROVECHO - A GRANEL - 37 GR/M²



Ref.	PD120BPG	PKD120BPG
Decorado	Buen provecho	Buen provecho
Calidad	Blanco	ECO nature
Uds./Caja	300	300

Pedido mínimo 1 caja.



CACHEMIR - PKD120CH / PKD100120CH



MADERA - PKD120MD / PKD100120MD



BUEN PROVECHO - PKD120BP / PKD100120BP



CHOCOLATE Y SALMÓN



BURDEOS

MANTEL PAPEL CORTADO



MANTEL CORTADO 100X100CM FONDO COLOR - 40 GR. EXTRA

Ref.	PF10040EX	PF10040EX	PF10040EX	PF10040EX	PF10040EX	PF10040EX	PF10040EX
Variante	NE	BU	RO	CH	NA	SA	AM
Uds./Caja	400 (4x100)	400 (4x100)	400 (4x100)	400 (4x100)	400 (4x100)	400 (4x100)	400 (4x100)
Colores	Negro (NE)	Burdeos (BU)	Rojo (RO)	Chocolate (CH)	Naranja (NA)	Salmón (SA)	Amarillo (AM)
Ref.	PF10040EX	PF10040EX	PF10040EX	PF10040EX	PF10040EX	PF10040EX	PF10040EX
Variante	PI	VE	AZ	LI	FU	GR	
Uds./Caja	400 (4x100)	400 (4x100)	400 (4x100)	400 (4x100)	400 (4x100)	400 (4x100)	400 (4x100)
Colores	Pistacho (PI)	Verde (VE)	Azul (AZ)	Lila (LI)	Fucsia (FU)	Gris (GR)	

20 cajas por palé.

Pedido mínimo 1 caja.

Impreso personalizado aumenta 30% el precio.

Coste cliché 132€/color (neto).

Pedido mínimo a imprimir 12 cajas.

Retractilado con código EAN.

MANTEL CORTADO 100X120CM FONDO COLOR - 40 GR. EXTRA

Ref.	PF10012040EX	PF10012040EX	PF10012040EX
Variante	NE	BU	AZ
Uds./Caja	400 (4x100)	400 (4x100)	400 (4x100)
Colores	Negro (NE)	Burdeos (BU)	Azul (AZ)



24 cajas por palé.

Pedido mínimo 1 caja.

Posibilidad de otros colores, mínimo 10 cajas (+20% PVP).

Impreso personalizado aumenta 30% el precio.

Coste cliché 132€/color (neto).

Pedido mínimo a imprimir 12 cajas.

Retractilado con código EAN.



PINZAS - PZSMP



PINZAS

Ref.	PZSMP
Uds./Pack	100
Packs/Caja	20

MANTEL CORTADO 120X120CM FONDO COLOR - 40 GR. EXTRA

Ref.	PF12040EX	PF12040EX	PF12040EX	PF12040EX	PF12040EX	PF12040EX
Variante	NE	BU	RO	CH	NA	SA
Uds./Caja	300 (3x100)	300 (3x100)	300 (3x100)	300 (3x100)	300 (3x100)	300 (3x100)
Colores	Negro (NE)	Burdeos (BU)	Rojo (RO)	Chocolate (CH)	Naranja (NA)	Salmón (SA)
Ref.	PF12040EX	PF12040EX	PF12040EX	PF12040EX	PF12040EX	PF12040EX
Variante	PI	VE	AZ	LI	FU	GR
Uds./Caja	300 (3x100)	300 (3x100)	300 (3x100)	300 (3x100)	300 (3x100)	300 (3x100)
Colores	Pistacho (PI)	Verde (VE)	Azul (AZ)	Lila (LI)	Fucsia (FU)	Gris (GR)



18 cajas por palé.

Pedido mínimo 1 caja.

Impreso personalizado aumenta 30% el precio.

Coste cliché 165€/color (neto).

Pedido mínimo a imprimir 12 cajas.

Retractilado con código EAN.





MANTEL PAPEL 100X100 PLEGADO 1/8

MANTEL PAPEL 100X100 1/8 BUEN PROVECHO

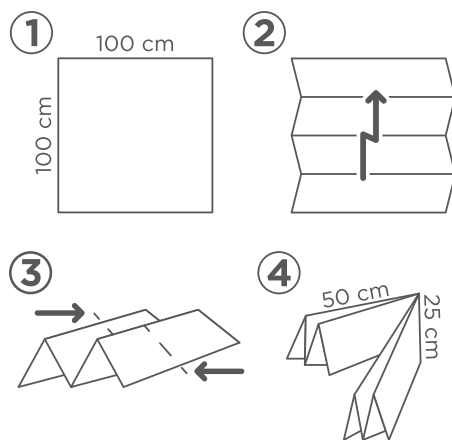

En **Karme Nature**®, empresa innovadora y dinámica, siempre dispuesta a dar soluciones prácticas a sus clientes, fabricamos el mantel de **100x100 plegado a 1/8** al precio más competitivo del mercado.

Especialmente para esos negocios que disponen de poco espacio, ya que van envasados en cajas más pequeñas (50x25 en su base) y se dispensan del paquete de uno en uno.

Sus reducidas dimensiones una vez plegado y retractilado, lo hacen especialmente indicado para **cash & carry** donde el espacio es tan importante.

Presentamos este innovador mantel en una variada gama estándar en cuanto a calidades y diseños.

MANTEL PAPEL CORTADO 1/8



MANTEL PAPEL 100X100CM PLEGADO 1/8



Ref.	PDB10035	PDB10040	PDB10050E	PDDB100X	PDDB100X	PDDB100X	PDDB100X	PDDB100X
Variante	-	-	-	BP	MCNA	MD	CH	PR
Colores	Blanco (BL)	Blanco (BL)	Blanco (BL)	Blanco (BL)	Blanco (BL)	Blanco (BL)	Blanco (BL)	Blanco (BL)
Gramaje	35	40	50 Extra	40	40	40	40	40
Modelo	-	-	-	Buen Provecho	Marcos naranja	Madera	Cachemir	Prensa
Uds./Caja	250 (5x50)	250 (5x50)	250 (5x50)	250 (5x50)	250 (5x50)	250 (5x50)	250 (5x50)	250 (5x50)

Ref.	PKDB10040	PKDDB100X	PKDDB100X	PKDDB100X
Variante	-	BP	BP	MD
Colores	ECO nature	ECO nature	ECO nature	ECO nature
Gramaje	40	40	40	40
Modelo	-	Buen provecho	Buen provecho	Madera
Uds./Caja	250 (5x50)	250 (5x50)	250 (5x50)	250 (5x50)

30 cajas por palé.

Pedido mínimo 1 caja.

Pedido mínimo impresión: 15 cajas.

Coste cliché: 132€/color (neto).

Retractilado con código EAN.



MARCOS NARANJA



MADERA



CACHEMIR



PRENSA



ECO NATURE - PKDB10040



BUEN PROVECHO ECO



MADERA ECO



CACHEMIR ECO





**MANTEL PLEGADO
INDIVIDUAL Y DOBLADO
1/8 A PACKS DE 10**

Una opción práctica para disponer los manteles de papel. Presentamos las nuevas cajas de manteles doblados, para conservarlos en espacios más reducidos.

Con los manteles plegados individuales, obtenemos un productos de reducidas dimensiones y muy higiénico, al ser dispensado en su propia caja y no en barras o portamanteles como de costumbre.

MANTEL PLEGADO IND. Y DOBLADO 1/8 A PACKS DE 10



MANTEL PLEGADO INDIVIDUAL Y DOBLADO 1/8 A PACKS DE 10



Ref.	PDBP100	PKDBP100	PDDBP100MCNA	PKDDBP100MD
Gramaje	35	35	35	35
Uds./Caja	120	120	120	120
Packs/Caja	12	12	12	12
Uds./Pack	10	10	10	10
Base	Blanco (BL)	ECO nature	Blanco (BL)	ECO nature
Decorado	-	-	Marcos naranja	Madera

Pedido mínimo 1 caja.



BLANCO



ECO NATURE



MARCOS NARANJA



MADERA ECO





MANTEL INDIVIDUAL DE PAPEL

MANTEL INDIVIDUAL DE PAPEL BLANCO 30X40

Especialmente concebido por aquellos que apuestan por lo práctico y económico sin que por ello tengan que renunciar a dar un toque personal a su negocio.

Para todos ellos, **Karme Nature®** presenta en este catálogo una variadísima gama de mantelitos de papel con las más diversas calidades y diseños para satisfacer sus más exigentes necesidades.

Seguimos apostando abiertamente por lo ecológico por que comprendemos la importancia de cuidar el planeta.

MANTEL INDIVIDUAL DE PAPEL



MANTELES DE PAPEL



MANTEL INDIVIDUAL DE PAPEL 30X40CM									
Ref.	P304037	P304037BP	P304040	P304040BP	PK304040	PK3040402	PK304040BP	PK304060	PK3040100
Colores	Blanco (BL)				ECO nature sin logo	ECO nature con logo	ECO nature	Kraft Verjurado (sin gofrar)	ECO nature
Decorado	-	Buen provecho	-	Buen provecho	-	-	Buen provecho	-	-
Gramaje	37	37	40	40	40	40	40	60	100
Uds./Caja	1.000	1.000	1.000	1.000	1.000	1.000	1.000	1.000	1.000

48 cajas por palé.

Pedido mínimo 1 caja.

A granel y sin plastificar. Código EAN en la caja.

MANTEL INDIVIDUAL DE PAPEL 35X50CM				
Ref.	P355040	P355040BP	PK355040	PK355040BP
Colores	Blanco (BL)		ECO nature	ECO nature
Decorado	-	Buen provecho	-	Buen provecho
Gramaje	40	40	40	40
Uds./Caja	1.000	1.000	1.000	1.000

42 cajas por palé.

Pedido mínimo 1 caja.

A granel y sin plastificar. Código EAN en la caja.



MANTEL PAPEL ECO NATURE SIN LOGO - PK3040402



BUEN PROVECHO - P304037BP



MANTEL INDIVIDUAL DE PAPEL



GOURMET - PD304040EGM



VICHY - PD304040EVY



HAVANA - PD304040EHV



BUEN PROVECHO - PD304040EBP



PARÍS - PD304040EPA

MANTEL INDIVIDUAL DE PAPEL

ESPECIAL
CASH

MANTEL INDIVIDUAL DE PAPEL 30X40CM DECORADO - 40GR

Ref.	PD304040EGM	PD304040EVY	PD304040EBP	PD304040EHV	PD304040EPA
Decorado	Gourmet	Vichy	Buen provecho	Havana	París (2 tintas)
Uds./Caja	1.000 (2x500)	1.000 (2x500)	1.000 (2x500)	1.000 (2x500)	1.000 (2x500)
Color	Negro (NE)	Rojo (RO)	Negro (NE)	Negro (NE)	Negro (NE)
				Pistacho (PI)	Rojo (RO)

Ref.	PD304040EAL	PD304040EBAP	PD304040EMO
Decorado	Altea	Boun Appetito	Monstera
Uds./Caja	1.000 (2x500)	1.000 (2x500)	1.000 (2x500)
Color	Crema (CR)	Marrón (MA)	Verde (VE)
			Pistacho (PI)

48 cajas por palé.

Pedido mínimo 1 caja.

Plastificado cada 500 uds. + código EAN.



MANTEL INDIVIDUAL DE PAPEL



MANTEL INDIVIDUAL DE PAPEL 30X40CM DECORADO - 40GR EXTRA

Ref.	PKD304040GM	PKD304040BG	PKD304040MD	PKD304040AR	PKD304040BP	PKD304040BAP
Decorado	Gourmet	Burger	Madera	Arpillera	Buen provecho	Buon Appetito
Uds./Caja	1.000 (2x500)	1.000 (2x500)	1.000 (2x500)	1.000 (2x500)	1.000 (2x500)	1.000 (2x500)

48 cajas por palé.

Pedido mínimo 1 caja.

Plastificado cada 500 uds. + código EAN.



GOURMET - PKD304040GM



BURGER - PKD304040BG



MADERA - PKD304040MD



ARPILLERA - PKD304040AR



BUEN PROVECHO - PKD304040BP



BUON APPETITO - PKD304040BAP

MANTEL INDIVIDUAL DE PAPEL



MANTEL INDIVIDUAL DE PAPEL 30X40CM DECORADO - 100GR

ESPECIAL
CASH

NUEVO

Ref.	PKD3040100	PKD3040100ND	PKD3040100LB	PKD3040100AT	PKD3040100RL
Decorado	-	Nudos	Lisboa	Aitana	Orla
Uds./Caja	1.000 (2x500)	1.000 (2x500)	1.000 (2x500)	1.000 (2x500)	1.000 (2x500)
Colores	-	Marrón (MA)	Azul (AZ)	Verde (VE)	Marrón (MA)

48 cajas por palé.

Pedido mínimo 1 caja.

Plastificado cada 500 uds. + código EAN.



NUEVO

ECO NATURE - PKD3040100



NUEVO

AITANA - PKD3040100AT



NUEVO

NUDOS - PKD3040100ND



NUEVO

ORLA - PKD3040100VT



NUEVO

LISBOA - PKD3040100LB

FABRICADO CON
MATERIAS PRIMAS BIODEGRADABLES Y COMPOSTABLES **100GR**



NEGRO



FUCSIA

MANTEL INDIVIDUAL DE PAPEL



MANTEL INDIVIDUAL DE PAPEL 30X40CM - 40 GR. EXTRA FONDO COLOR



Ref.	PF3040X	PF3040X	PF3040X	PF3040X	PF3040X	PF3040X	PF3040X
Variante	NE	BU	RO	CH	NA	SA	AM
Uds./Caja	1.000 (2x500)	1.000 (2x500)	1.000 (2x500)	1.000 (2x500)	1.000 (2x500)	1.000 (2x500)	1.000 (2x500)
Colores	Negro (NE)	Burdeos (BU)	Rojo (RO)	Chocolate (CH)	Naranja (NA)	Salmón (SA)	Amarillo (AM)
Ref.	PF3040X	PF3040X	PF3040X	PF3040X	PF3040X	PF3040X	PF3040X
Variante	PI	VE	TU	AZ	LI	FU	GR
Uds./Caja	1.000 (2x500)	1.000 (2x500)	1.000 (2x500)	1.000 (2x500)	1.000 (2x500)	1.000 (2x500)	1.000 (2x500)
Colores	Pistacho (PI)	Verde (VE)	Turquesa (TU)	Azul (AZ)	Lila (LI)	Fucsia (FU)	Gris (GR)

48 cajas por palé.

Pedido mínimo 1 caja.

Plastificado cada 500 uds. + código EAN.



MANTEL INDIVIDUAL DE PAPEL 30X40CM BUEN PROVECHO - 40 GR. EXTRA FONDO COLOR DECORADO



Ref.	PF3040BPX	PF3040BPX	PF3040BPX	PF3040BPX	PF3040BPX	PF3040BPX
Variante	NE	BU	NA	PI	TU	AZ
Uds./Caja	1.000 (2x500)	1.000 (2x500)	1.000 (2x500)	1.000 (2x500)	1.000 (2x500)	1.000 (2x500)
Colores	Negro (NE)	Burdeos (BU)	Naranja (NA)	Pistacho (PI)	Turquesa (TU)	Azul (AZ)

48 cajas por palé.

Pedido mínimo 1 caja.

Plastificado cada 500 uds. + código EAN.



MANTEL INDIVIDUAL DE PAPEL 35X50CM - FONDO COLOR - 40 GR. EXTRA



Ref.	PF3550NE	PF3550BU
Uds./Caja	1.000 (2x500)	1.000 (2x500)
Colores	Negro (NE)	Burdeos (BU)

42 cajas por palé.

Pedido mínimo 1 caja.

Para otros colores:

Para 10 cajas: +20%

Para 20 cajas: +10%

Plastificado cada 500 uds. + código EAN.



BUEN PROVECHO + PISTACHO



MANTEL INDIVIDUAL DE PAPEL



CACHEMIR NEGRO - PD304045ECHNE



CACHEMIR BURDEOS - PD304045ECHBU



PRENSA NEGRO - PD304045EPR



PATA GALLO NEGRO - PD304045EPGNE



PATA GALLO BURDEOS - PD304045EPGBU



MARINERO AZUL - PD304045EMN



PATA GALLO MARRÓN - PKD304050PG



CACHEMIR NEGRO - PKD304050CH



YUTE MARRÓN - PKD304050YU



PRENSA NEGRO - PKD304050PR

MANTEL INDIVIDUAL DE PAPEL



MANTEL INDIVIDUAL DE PAPEL 30X40CM - ESTUCHE DECORADO



Ref.	PD304045ECHNE	PD304045ECHBU	PD304045EPR	PD304045EPGNE	PD304045EPGBU	PD304045EMN
Decorado	Cachemir negro	Cachemir burdeos	Prensa negro	Pata gallo negro	Pata gallo burdeos	Marinero azul
Gramaje	45	45	45	45	45	45
Uds./Estuche	500	500	500	500	500	500
Est./Caja	5	5	5	5	5	5

24 cajas por palé.

Pedido mínimo 1 estuche.

Retractilado con código EAN.

MANTEL INDIVIDUAL DE PAPEL 30X40CM - ESTUCHE DECORADO



Ref.	PKD304050PG	PKD304050CH	PKD304050YU	PKD304050PR
Decorado	ECO _{nature} + Pata gallo marrón	ECO _{nature} + Cachemir negro	ECO _{nature} + Yute marrón	ECO _{nature} + Prensa negro
Gramaje	50	50	50	50
Uds./Estuche	500	500	500	500
Est./Caja	5	5	5	5

24 cajas por palé.

Pedido mínimo 1 estuche.

Retractilado con código EAN.



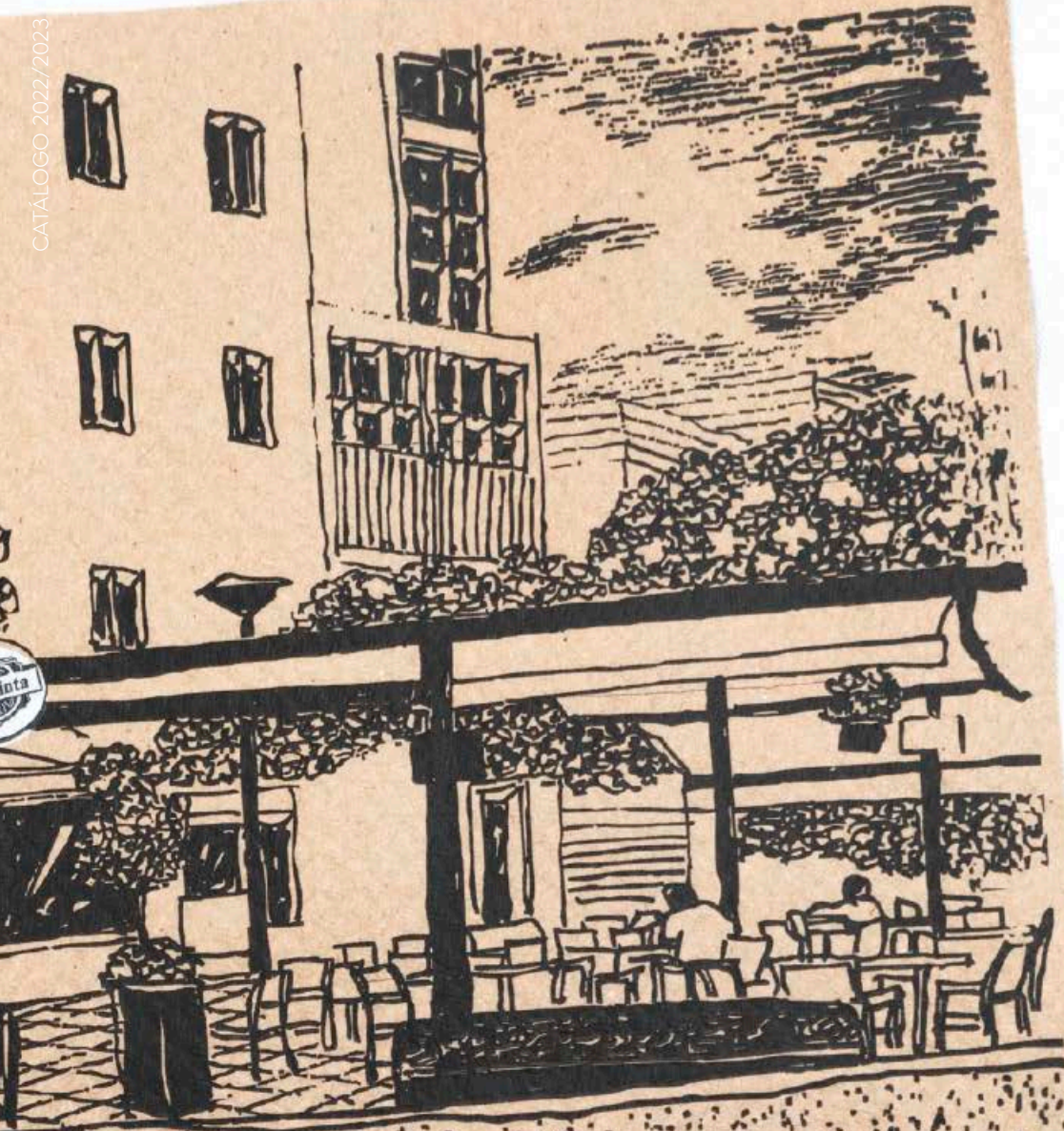

100% ELABORACION
PROPIA



MANTEL INDIVIDUAL DE PAPEL



MANTEL INDIVIDUAL DE PAPEL 30X40CM - PERSONALIZADO

Ref.	PI304037	PI304040E	PI304045E	PI304070E	PFI304040E	PFI304045EX
Colores	Blanco (BL)	Blanco (BL)	Blanco (BL)	Blanco (BL)	Fondo	Fondo
Gramaje	37	40 Extra	45 Extra	70 Extra	40 Extra	45 Extra
Est./Caja	1.000	1.000	1.000	1.000	1.000	1.000
Ref.	PFI304050EX	PFI304070EX	PKI304040	PKI304050	PKI304060	
Decorado	Fondo	Fondo	ECO <small>reciclado</small>	ECO <small>reciclado</small>	Kraft verjurado	
Gramaje	50 Extra	70 Extra	40	50	60	
Est./Caja	1.000	1.000	1.000	1.000	1.000	

48 cajas por palé.

Precios para 10.000 uds, 20.000 uds, 30.000 uds, 50.000 uds y 100.000 uds.

1 tinta - Mínimo 10 millares.

2 tintas - Mínimo 20 millares. aumenta 10% PVP.

Clichés 49,50€ por tinta (neto). Cliché reducido (máx. 15x15 cm.) 22€/tinta neto.

Posibilidad de añadir orla estándar sin cargo adicional.

MANTEL INDIVIDUAL DE PAPEL 35X50CM - PERSONALIZADO

Ref.	PI355037	PI355040E	PI355050E	PFI355040EX	PFI355050EX	PKI355040	PKI355060
Colores	Blanco (BL)	Blanco (BL)	Blanco (BL)	Fondo	Fondo	ECO <small>reciclado</small>	Kraft
Gramaje	37	40 Extra	50 Extra	40 Extra	50 Extra	40	60
Est./Caja	1.000	1.000	1.000	1.000	1.000	1.000	Kraft verjurado

42 cajas por palé.

Precios para 10.000 uds, 20.000 uds, 30.000 uds, 50.000 uds y 100.000 uds.

1 tinta - Mínimo 10 millares.

2 tintas - Mínimo 20 millares. aumenta 10% PVP.

Clichés 66€ por tinta (neto). Cliché reducido (máx. 15x15 cm.) 22€/tinta neto.

Posibilidad de añadir orla estándar sin cargo adicional.





MANTEL INDIVIDUAL DE PAPEL OFFSET



EMBARCADERO



TRONCO



CORCHOS



PARAGUAS



LISTONES



PICNIC



ZEN



NUDO

MANTEL INDIVIDUAL DE PAPEL OFFSET

MANTEL INDIVIDUAL DE PAPEL 30X42CM DECORADO - 80 GR.

Ref.	POD3042MB	POD3042TR	POD3042CC	POD3042PG	POD3042LS	POD3042PN	POD3042ZN	POD3042ND	POD3042BV	POD3042BT
Decorado	Embarcadero	Tronco	Corchos	Paraguas	Listones	Picnic	Zen	Nudo	Bodegón vino	Botellas
Uds./Pack	250	250	250	250	250	250	250	250	250	250

Mínimo 1 pack..



BODEGÓN VINO



BOTELLAS

MANTEL INDIVIDUAL DE PAPEL 30X42CM - PERSONALIZADO - 80 GR.

Ref.	PIO3042	P2IO3042	P4IO3042
Tintas	1 tinta	2 tintas	4 tintas
Uds./Pack	250	250	250

Las planchas se cobran en cada pedido.

Precios para 2.000 uds, 5.000 uds, 10.000 uds, 25.000 uds, 50.000 uds, 75.000 uds, 100.000 uds.

Tamaño tipográfico mínimo para impresión en calidad 6 pts.

El cliente debe proporcionar el dibujo a imprimir en formato ".pdf".

Precio planchas preimpresión:

1 tinta: 27,50 € (neto)

2 tintas: 38,50 € (neto)

4 tintas: 55,00 € (neto)





SERVILLETAS DE PAPEL

PRODUCTO RECOMENDADO
PARA EL USO ALIMENTARIO

PRODUCTO
PERSONALIZABLE

PRODUCTO
RECICLABLE

Servilletas 40x40

Karme Nature® consciente de la trascendencia de este producto tan popular no podía permanecer ajena a su desarrollo y desde el principio nos especializamos en su fabricación.

Servilletas 30x40

Kangucel®

Mini kangucel

Es un producto que destaca por ser económico y versátil. Disponemos de una extensa gama de tamaños, formas, colores, diseños, texturas, etc.

Servilletas 33x30

Servilletas 30x30

Servilletas 20x20

Para su fabricación, utilizamos celulosa de la mejor calidad y material ecológico en nuestra gama ECO Nature. Todas ellas personalizables.

Servilletas zig zag

Miniservis

SERVILLETAS 40X40 2 CAPAS CENEFA



40X40 2 CAPAS CENEFA

Ref.	Color	Cajas/Palé	Uds./Caja
P40100	Blanco (BL)	24	2.400 (24x100)
P4048	Blanco (BL)	24	2.400 (48x50)
P4012	Blanco (BL)	24	1.200 (12x100)
P403	Blanco (3 capas)	36	1.800 (24x75)
PK4024	ECO <small>nature</small>	24	2.400 (24x100)
PK4012	ECO <small>nature</small>	36	1.200 (12x100)
P40NE	Negro (NE)	36	1.200 (24x50)
P40BU	Burdeos (BU)	36	1.200 (24x50)
P40RO	Rojo (RO)	36	1.200 (24x50)
P40CH	Chocolate (CH)	36	1.200 (24x50)
P40NA	Naranja (NA)	36	1.200 (24x50)
P40CR	Salmón (SA)	36	1.200 (24x50)
P40AM	Amarillo (AM)	36	1.200 (24x50)
P40PI	Pistacho (PI)	36	1.200 (24x50)
P40VE	Verde (VE)	36	1.200 (24x50)
P40AZ	Azul (AZ)	36	1.200 (24x50)
P40VI	Violeta (VI)	36	1.200 (24x50)
P40GR	Gris (GR)	36	1.200 (24x50)

Pedido mínimo 1 caja.

Mínimo impresión:

6 cajas (1 tinta). Cliché 22€/tinta neto. Para 12 cajas cliché sin cargo.

12 cajas (2 tintas). Cliché 2x22€/tinta neto. Para 24 cajas cliché sin cargo.

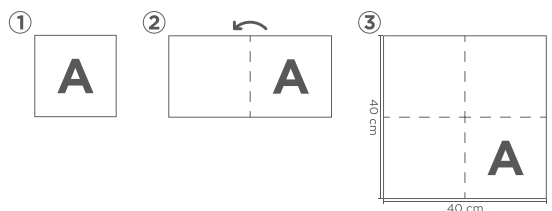



SERVILLETAS PUNTA PUNTA 40X40 1/4

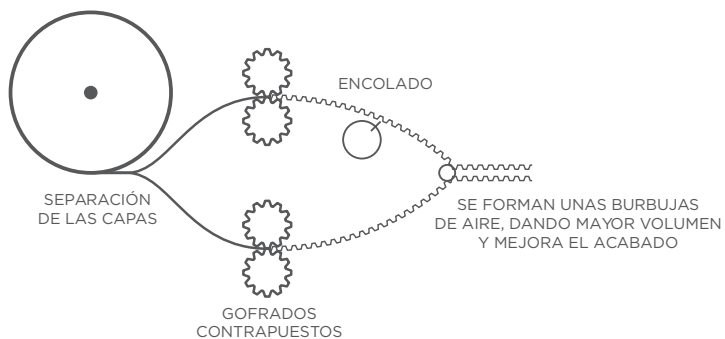

Karme Nature® pone a su disposición una extensa gama de servilletas 40x40 punta punta 1/4.

Este tipo de servilleta se caracteriza por su extraordinaria suavidad y su gran volumen, cualidades que se consiguen por su innovador proceso de fabricación y porque utilizamos celulosa de primera calidad.

Las dos capas de celulosa, están punteadas y encoladas punto por punto, de manera que se forman pequeñas celdas de aire que le dan a la servilleta mayor esponjosidad y resistencia. Las presentamos en un extenso surtido de colores.

SERVILLETAS 40X40 PUNTA PUNTA 1/4



40X40 PUNTA PUNTA 1/4

Ref.	Variante	Uds./Caja
PP40BL	Blanco (BL)	1.200 (24x50)
PPK40	ECO_{re pape}	1.200 (24x50)
PP40SA	Salmón (SA)	1.200 (24x50)
PP40CR	Crema (CR)	1.200 (24x50)
PP40CE	Celeste (CE)	1.200 (24x50)
PP40LI	Lila (LI)	1.200 (24x50)
PP40RS	Rosa (RS)	1.200 (24x50)
PP40NE	Negro (NE)	1.200 (24x50)
PP40BU	Burdeos (BU)	1.200 (24x50)
PP40RO	Rojo (RO)	1.200 (24x50)
PP40CH	Chocolate (CH)	1.200 (24x50)
PP40NA	Naranja (NA)	1.200 (24x50)
PP40AM	Amarillo (AM)	1.200 (24x50)
PP40PI	Pistacho (PI)	1.200 (24x50)
PP40VE	Verde (VE)	1.200 (24x50)
PP40TU	Turquesa (TU)	1.200 (24x50)
PP40AZ	Azul (AZ)	1.200 (24x50)
PP40VI	Violeta (VI)	1.200 (24x50)
PP40FU	Fucsia (FU)	1.200 (24x50)
PP40GR	Gris (GR)	1.200 (24x50)

24 cajas por palé.

Pedido mínimo 1 caja.

Mínimo impresión:

12 cajas (1 tinta). Cliché 22€/tinta neto. Para 24 cajas cliché sin cargo.

24 cajas (2 tintas). Cliché 2x22€/tinta neto. Para 48 cajas cliché sin cargo.

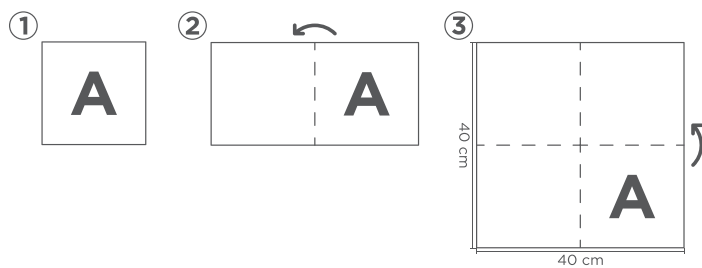

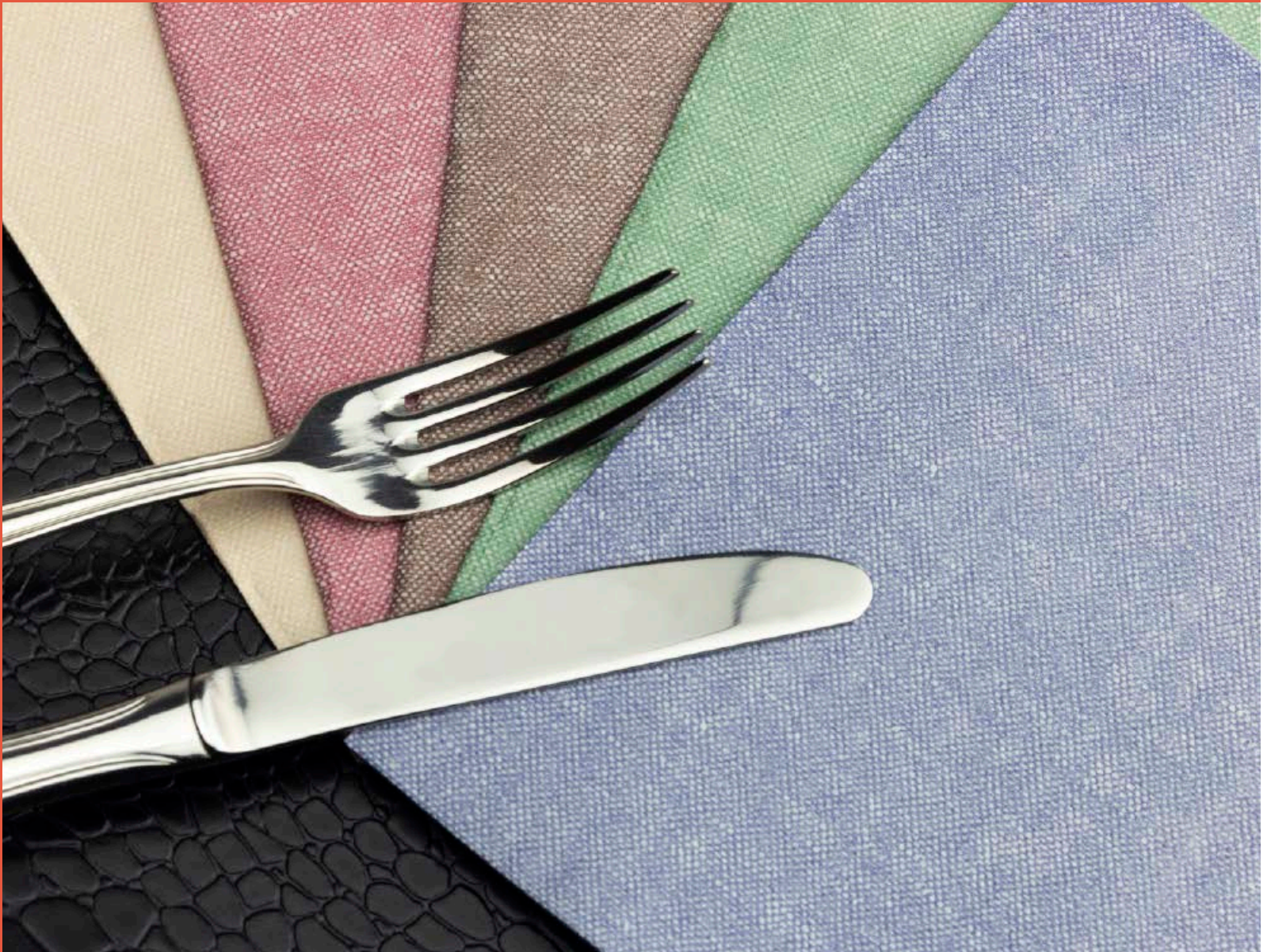

**SERVILLETAS
40X40 PUNTA PUNTA 1/4
- DECORADAS**

SERVILLETA 40X40 PP 1/4 COWBOYS

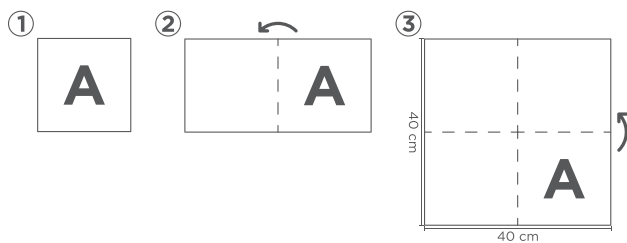

La **Servilleta 40x40 1/4**, es una fantástica servilleta para todo tipo de ocasiones. Con toda la versatilidad que ofrece. Se trata de la servilleta más utilizada.

SERVILLETAS PUNTA PUNTA 40X40 1/4 - DECORADAS

SERVILLETAS 40X40 PUNTA PUNTA 1/4 - DECORADAS

Ref.	PPD40BCBR	PPD40CBBU	PPD40CBMA	PPD40CBVE	PPD40CBAZ
Uds./Caja	600 (12x50)	600 (12x50)	600 (12x50)	600 (12x50)	600 (12x50)
Decorado	Cowboys	Cowboys	Cowboys	Cowboys	Cowboys
Colores	Crema (CR)	Burdeos (BU)	Marrón (MA)	Verde (VE)	Azul (AZ)
Cajas palé	42	42	42	42	42

Ref.	PPD40PA	PPD40NT
Uds./Caja	600 (12x50)	600 (12x50)
Decorado	París	Náutico
Colores	Burdeos (BU)	Azul (AZ)
	Fucsia (FU)	
Cajas palé	42	42

Pedido mínimo 1 caja.



PARÍS - PPD40PA



NAÚTICO - PPD40NT

SERVILLETAS PUNTA PUNTA 40X40 1/4 - DECORADAS



PRENSA - PPD40PR



CACHEMIR - PPD40CH

SERVILLETAS PUNTA PUNTA 40X40 1/4 - DECORADAS



SERVILLETAS 40X40 PUNTA PUNTA 1/4 - DECORADAS

Ref.	PPD40PR	PPD40CH	PPKD40BP	PPKD40AP
Uds./Caja	600 (12x50)	600 (12x50)	600 (12x50)	600 (12x50)
Decorado	Prensa	Cachemir	Buen Provecho	Arpillera
Cajas palé	42	42	42	42

Pedido mínimo 1 caja.



BUEN PROVECHO - PPKD40BP



MADERA - PPKD40MD



ARPILLERA - PPKD40AP



SERVILLETAS 40X40 PUNTA PUNTA 1/8

SERVILLETA 40X40 PUNTA PUNTA 1/8

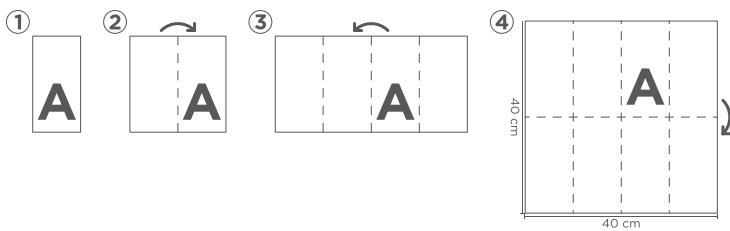

La **Servilleta Punta Punta** con el **Plegado Americano Original**. Una servilleta versátil y estilizada, suave al tacto y con un gran volumen.

SERVILLETAS 40X40 PUNTA PUNTA 1/8

SERVILLETAS 40X40 PUNTA PUNTA 1/8 - DECORADAS

Ref.	PP408	PPK408	PP40NE8	PP40BU8	PP40RO8
Uds./Caja	1.200 (40x30)	1.200 (40x30)	1.200 (40x30)	1.200 (40x30)	1.200 (40x30)
Colores	Blanco (BL)	ECO <i>naïve</i>	Negro (NE)	Burdeos (BU)	Rojo (RO)
Ref.	PP40CH8	PP40VE8	PP40AZ8	PP40NA8	
Uds./Caja	1.200 (40x30)	1.200 (40x30)	1.200 (40x30)	1.200 (40x30)	
Colores	Chocolate (CH)	Verde (VE)	Azul (AZ)	Naranja (NA)	

36 cajas por palé.

Pedido mínimo 1 caja.

Mínimo impresión:

12 cajas (1 tinta). Cliché 22€/tinta neto. Para 24 cajas cliché sin cargo.
24 cajas (2 tintas). Cliché 2x22€/tinta neto. Para 48 cajas cliché sin cargo.



PRODUCTO
100%
PERSONALIZABLE



VERDE - PP40VE8



AZUL - PP40AZ8



SERVILLETAS 30X40 PUNTA PUNTA 1/6

SERVILLETAS 30X40 PUNTA PUNTA 1/6 - BURDEOS Y BLANCO

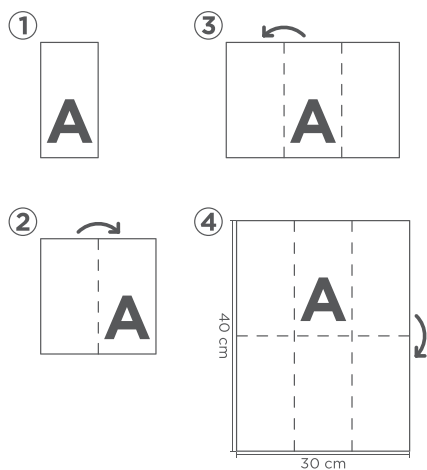

Dentro de nuestra gama punta punta, no podíamos dejar de ofrecer a nuestros clientes este novedoso plegado.

En esta servilleta confluyen tres de las características más demandadas por nuestros clientes, calidad, suavidad y volumen.

SERVILLETAS 30X40 PUNTA PUNTA 1/6

SERVILLETAS 30X40 PUNTA PUNTA 1/6 - COLOR

Ref.	PP3040	PPK3040	PP3040NE	PP3040BU	PP3040RO	PP3040NA
Uds./Caja	2.400 (48x50)	2.400 (48x50)	2.400 (48x50)	2.400 (48x50)	2.400 (48x50)	2.400 (48x50)
Color	Blanco (BL)	ECO nature	Negro (NE)	Burdeos (BU)	Rojo (RO)	Naranja (NA)
Ref.	PP3040VE	PP3040AZ	PP3040CH	PP3040TU		
Uds./Caja	2.400 (48x50)	2.400 (48x50)	2.400 (48x50)	2.400 (48x50)		
Color	Verde (VE)	Azul (AZ)	Chocolate (CH)	Turquesa (TU)		

24 cajas por palé.

Pedido mínimo 1 caja.

Mínimo impresión:

10 cajas (1 tinta). Cliché 22€/tinta neto. Para 20 cajas cliché sin cargo.

20 cajas (2 tintas). Cliché 2x22€/tinta neto. Para 40 cajas cliché sin cargo.



**PRODUCTO
PERSONALIZABLE**

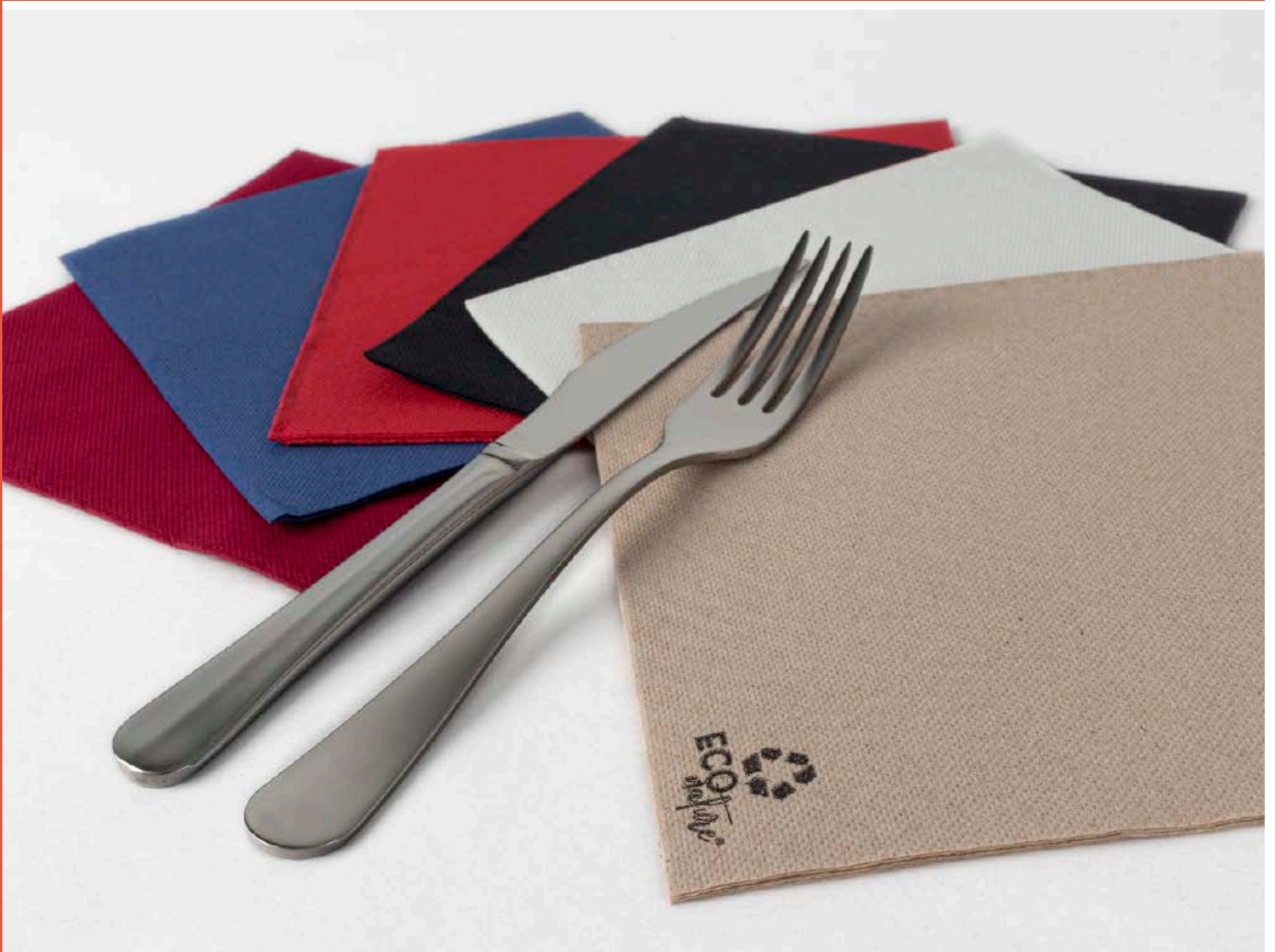

SERVILLETAS 38X38 PUNTA PUNTA

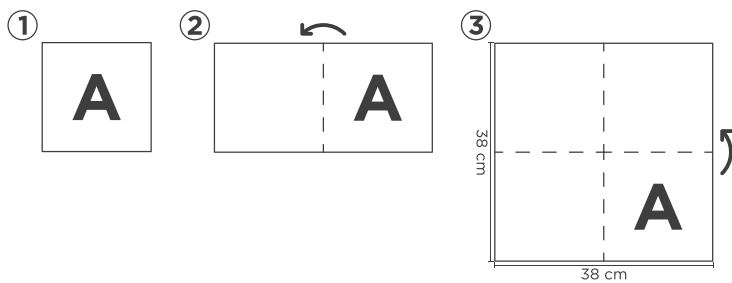

Las servilletas 38x38 punta punta son una solución más económica por su formato. Disponemos de un producto versátil con toda la calidad y la esponjosidad del punta punta.

SERVILLETAS 38X38 PUNTA PUNTA



SERVILLETAS 38X38 PUNTA PUNTA - COLOR



Ref.	PP38BL	PPK38	PP38NE	PP38BU	PP38RO	PP38AZ
Uds./Caja	2.400 (48x50)	2.400 (48x50)	2.400 (48x50)	2.400 (48x50)	2.400 (48x50)	2.400 (48x50)
Color	Blanco (BL)	ECO nature	Negro (NE)	Burdeos (BU)	Rojo (RO)	Azul (AZ)

24 cajas por palé.
Pedido mínimo 1 caja.

Mínimo impresión:

12 cajas (1 tinta). Cliché 22€/tinta neto. Para 24 cajas cliché sin cargo.
24 cajas (2 tintas). Cliché 2x22€/tinta neto. Para 48 cajas cliché sin cargo.



BLANCO - PP38BL



ECO NATURE - PPK38



NEGRO - PP38NE



BURDEOS - PP38BU



ROJO - PP38RO



AZUL - PP38AZ



SERVILLETAS 40X40 PUNTA PUNTA KANGUCEL®

SERVILLETAS KANGUCEL®

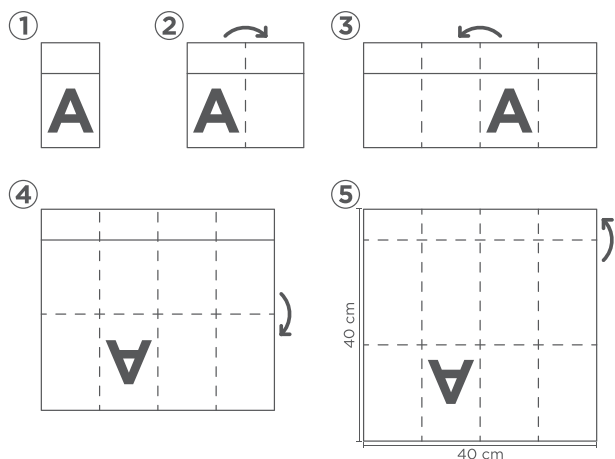

En **Karme Nature**® nos sentimos orgullosos de este singular producto, fuimos los primeros en aunar la calidad de las **servilletas Punta Punta** con el plegado en forma de kanguro y conseguir de esa forma un producto único por su perfecta relación calidad-precio.

Conscientes de la gran importancia que tiene este producto para nuestros clientes, en **Karme Nature**® presentamos la más amplia gama del mercado en cuanto a colores y diseños.

KANGUCEL® 40X40 PUNTA PUNTA

KANGUCEL® 40X40 PUNTA PUNTA - COLOR

Ref.	Variante	Uds./Caja
PPKBL	Blanco (BL)	960
PPKK	ECO nature	960
PPKNE	Negro (NE)	960
PPKBU	Burdeos (BU)	960
PPKRO	Rojo (RO)	960
PPKCH	Chocolate (CH)	960
PPKNA	Naranja (NA)	960
PPKSA	Salmón (SA)	960
PPKCR	Crema (CR)	960
PPKAM	Amarillo (AM)	960
PPKPI	Pistacho (PI)	960
PPKVE	Verde (VE)	960
PPKTU	Turquesa (TU)	960
PPKCE	Celeste (CE)	960
PPKAZ	Azul (AZ)	960
PPKVI	Violeta (VI)	960
PPKLI	Lila (LI)	960
PPKRS	Rosa (RS)	960
PPKFU	Fucsia (FU)	960
PPKGR	Gris (GR)	960



36 cajas por palé.

Pedido mínimo 1 caja.

Mínimo impresión:

12 cajas (1 tinta). Cliché 22€/tinta neto. Para 24 cajas cliché sin cargo.

24 cajas (2 tintas). Cliché 2x22€/tinta neto. Para 48 cajas cliché sin cargo.

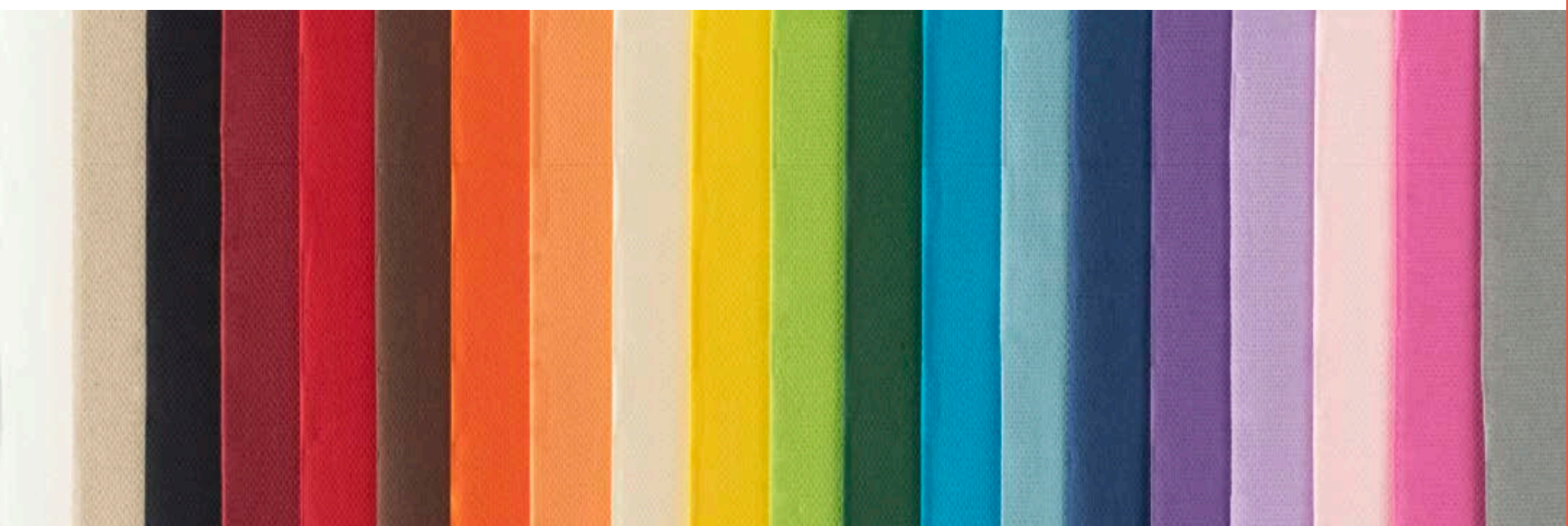



**SERVILLETAS 40X40
PUNTA PUNTA
KANGUCEL® DECORADAS**

KANGUCEL® 40X40 PUNTA PUNTA COWBOYS

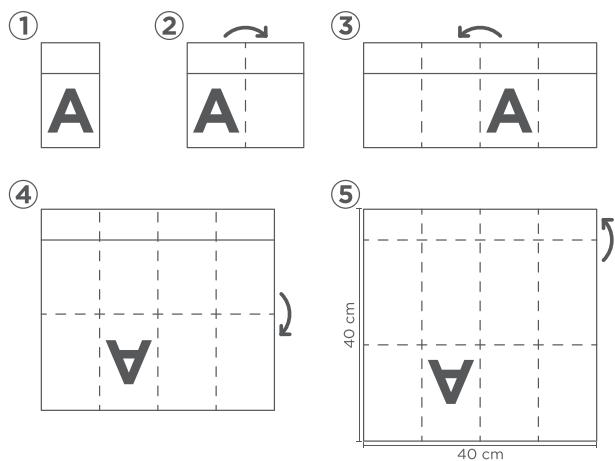

En **Karme Nature®** siempre estamos dispuestos a dar múltiples alternativas a nuestros clientes a la hora de decorar sus mesas y por eso hemos puesto a su disposición en estándar una línea de servilletas **Kangucel® Punta Punta decoradas**.

Se las presentamos de varios estilos, unas más clásicas y otras con un diseño más fast food. Por supuesto no nos podíamos olvidar de las ecológicas.

KANGUCEL® 40X40 PUNTA PUNTA DECORADAS

KANGUCEL® 40X40 PUNTA PUNTA - DECORADAS

Ref.	PPKDCBCR	PPKDCBBU	PPKDCBMA	PPKDCBVE	PPKDCBAZ
Uds./Caja	960	960	960	960	960
Decorado	Cowboys	Cowboys	Cowboys	Cowboys	Cowboys
Colores	Crema (CR)	Burdeos (BU)	Marrón (MA)	Verde (VE)	Azul (AZ)

36 cajas por palé.
Pedido mínimo 1 caja.



BUEN PROVECHO



VICHY



MONSTERA



CACHEMIR



HAVANA



YUTE



ARPILLERA



GOURMET



KANGUCEL® 40X40 PUNTA PUNTA - DECORADAS

Ref.	PPKDBP	PPKDVI	PPKDMO	PPKDCH	PPKDHV	PPKDDAR	PPKDDGM
Uds./Caja	960	960	960	960	960	960	960
Decorado	Buen provecho	Vichy	Monstera	Cachemir	Havana	Arpillera	Gourmet

36 cajas por palé.
Pedido mínimo 1 caja.



SERVILLETAS MINI KANGUCEL® 32X40 PUNTA PUNTA

MINI KANGUCEL® 32X40 PUNTA PUNTA MARRÓN

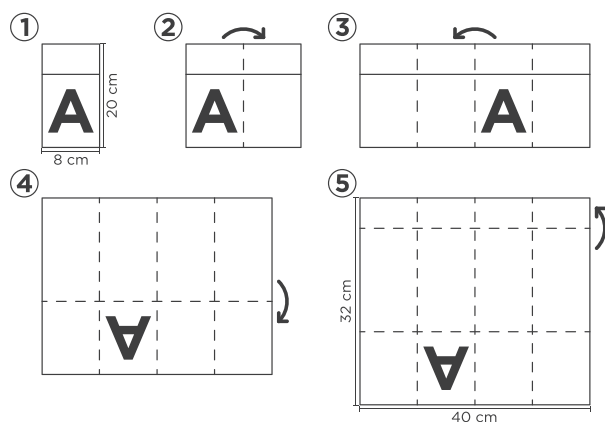

Una apuesta más económica para las **Servilletas Kangucel®**. La **Mini Kangucel® Punta Punta**, es una servilleta versátil, elegante y asequible. La **Kanguro** de siempre pero con una medida más reducida que la común. No queda indiferente ante las demás por su especial formato, con el espacio suficiente para introducir los cubiertos. La servilleta más útil, en el formato y material más popular.

MINI KANGUCEL® 32X40 PUNTA PUNTA

MINI KANGUCEL® 32X40 PUNTA PUNTA - COLOR

Ref.	PPMKBL	PPMKK	PPMKNE	PPMKBU	PPMKRO
Uds./Caja	1.200 (40x30)	1.200 (40x30)	1.200 (40x30)	1.200 (40x30)	1.200 (40x30)
Colores	Blanco (BL)	ECO natural	Negro (NE)	Burdeos (BU)	Rojo (RO)
Ref.	PPMKCH	PPMKVN	PPMKTU	PPMKAZ	PPMKGR
Uds./Caja	1.200 (40x30)	1.200 (40x30)	1.200 (40x30)	1.200 (40x30)	1.200 (40x30)
Colores	Chocolate (CH)	Vainilla (VN)	Turquesa (TU)	Azul (AZ)	Gris (GR)

36 cajas por palé.

Pedido mínimo 1 caja.

Mínimo impresión:

12 cajas (1 tinta), cliché 22€ (neto). Para 24 cajas cliché sin cargo.
20 cajas (2 tintas), cliché 2x22€ (neto). Para 40 cajas clichés sin cargo.



MINI KANGUCEL® ECO natural - PPMKK



MINI KANGUCEL® VAINILLA - PPMKVN

MINI KANGUCEL® 32X40 PUNTA PUNTA - DECORADAS

Ref.	PPMKDCBCR	PPMKDCBBU	PPMKDCBMA	PPMKDCBVE	PPMKDCBAZ
Uds./Caja	1.200 (40x30)	1.200 (40x30)	1.200 (40x30)	1.200 (40x30)	1.200 (40x30)
Decorado	Cowboys	Cowboys	Cowboys	Cowboys	Cowboys
Colores	Crema (CR)	Burdeos (BU)	Marrón (MA)	Verde (VE)	Azul (AZ)

36 cajas por palé.

Pedido mínimo 1 caja.

COWBOYS CREMA

COWBOYS BURDEOS

COWBOYS MARRÓN

COWBOYS VERDE

COWBOYS AZUL



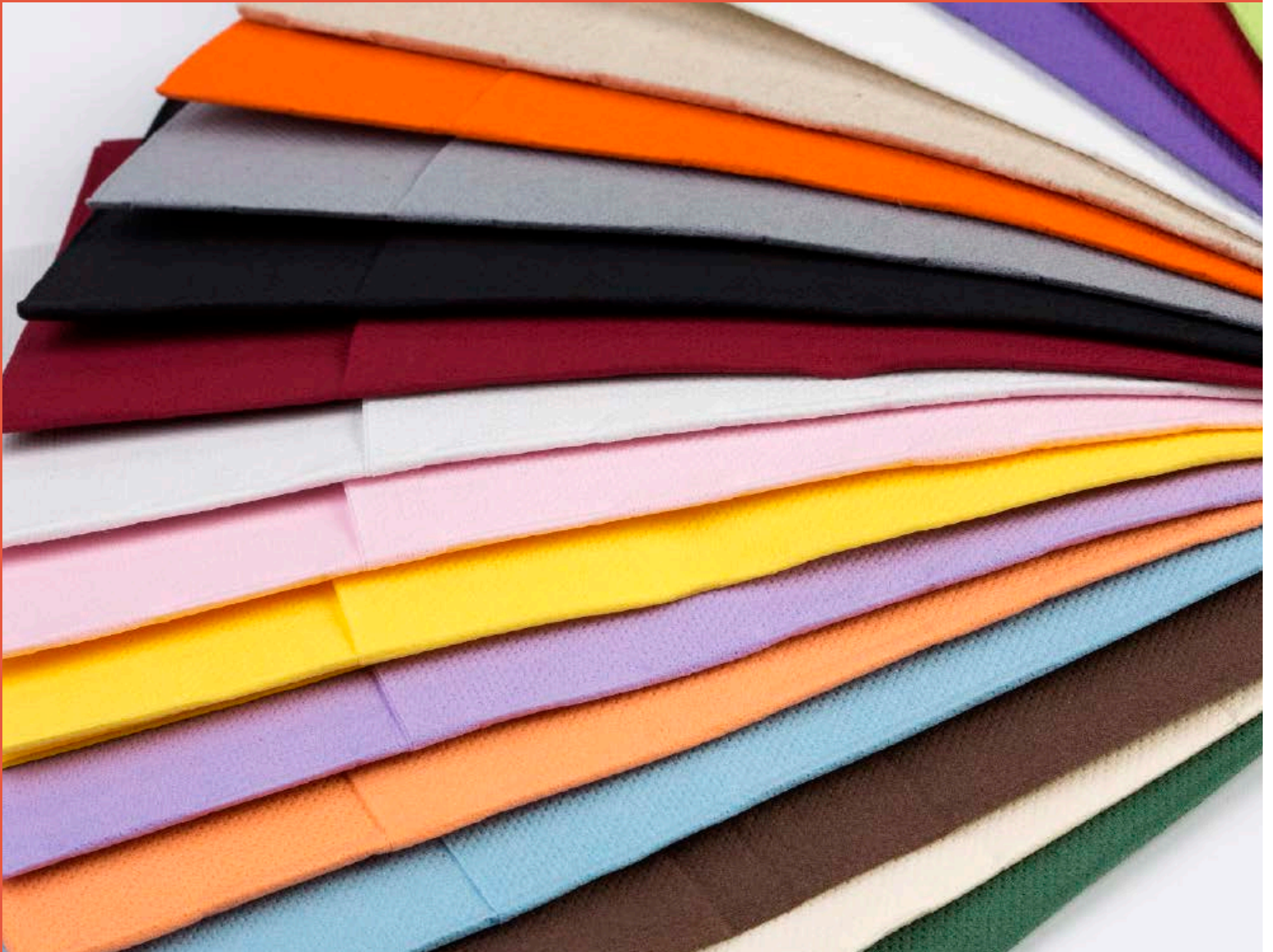

SERVILLETAS KANGUCEL
30X40
PUNTA PUNTA (1/6)

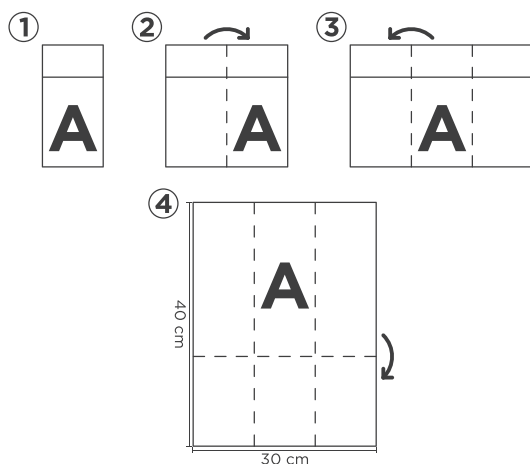

Las **Kangucel** de siempre en formato libro. La comodidad y la elegancia de esta servilleta en un formato más económico.

El plegado libro es un tipo de plegado en el que, dispone de dos doblados y debemos extender la servilleta hacia los laterales, haciendo uso desde el interior de la misma.

KANGUCEL 30X40 PUNTA PUNTA (1/6)

KANGUCEL® 30X40 PUNTA PUNTA (1/6) - COLOR



Ref.	Variante	Uds./Caja
PPK30406BL	Blanco (BL)	960
PPK30406	ECO <small>100%</small>	960
PPK30406NE	Negro (NE)	960
PPK30406BU	Burdeos (BU)	960
PPK30406RO	Rojo (RO)	960
PPK30406CH	Chocolate (CH)	960
PPK30406NA	Naranja (NA)	960
PPK30406SA	Salmón (SA)	960
PPK30406CR	Crema (CR)	960
PPK30406AM	Amarillo (AM)	960
PPK30406PI	Pistacho (PI)	960
PPK30406VE	Verde (VE)	960
PPK30406TU	Turquesa (TU)	960
PPK30406CE	Celeste (CE)	960
PPK30406AZ	Azul (AZ)	960
PPK30406VI	Violeta (VI)	960
PPK30406LI	Lila (LI)	960
PPK30406RS	Rosa (RS)	960
PPK30406FU	Fucsia (FU)	960
PPK30406GR	Gris (GR)	960

36 cajas por palé.

Pedido mínimo 1 caja.

Mínimo impresión:

12 cajas (1 tinta). Cliché 22€/tinta neto. Para 24 cajas cliché sin cargo.

24 cajas (2 tintas). Cliché 2x22€/tinta neto. Para 48 cajas cliché sin cargo.



PLEGADO LIBRO



**SERVILLETAS
MINIKANGUCEL 22X40
PUNTA PUNTA (1/6)**

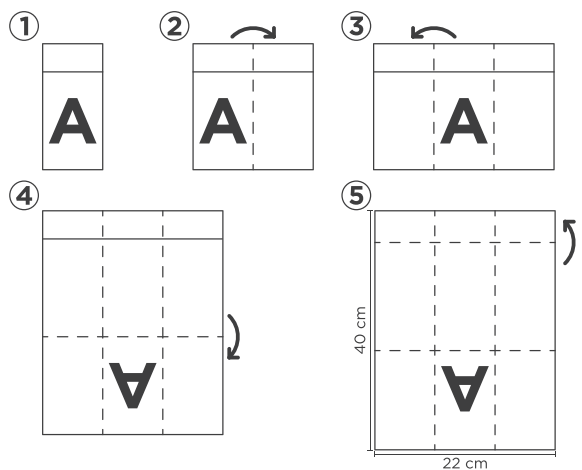

Una versión más reducida de nuestras famosas Minikangucel. Una servilleta básica a la par que distinguida. Su práctico bolsillo permite recopilar los cubiertos en su interior.

MINIKANGUCEL 22X40 PUNTA PUNTA (1/6)



MINIKANGUCEL® 22X40 PUNTA PUNTA (1/6) - COLOR					
Ref.	PPMK2240BL	PPMKK2240	PPMK2240NE	PPMK2240BU	PPMK2240RO
Uds./Caja					
Colores	Blanco (BL)	ECO <i>paper</i>	Negro (NE)	Burdeos (BU)	Rojo (RO)
Ref.	PPMK2240CH	PPMK2240VN	PPMK2240TU	PPMK2240AZ	PPMK2240GR
Uds./Caja					
Colores	Chocolate (CH)	Vainilla (VN)	Turquesa (TU)	Azul (AZ)	Gris (GR)

36 cajas por palé.

Pedido mínimo 1 caja.

Mínimo impresión:

12 cajas (1 tinta), cliché 22€ (neto). Para 24 cajas cliché sin cargo.

20 cajas (2 tintas), cliché 2x22€ (neto). Para 40 cajas clichés sin cargo.



**LA PRACTICIDAD
DE LA MINIKANGUCEL
AHORA EN
PLEGADO LIBRO**



SERVILLETA 33X33

SERVILLETA 33X33

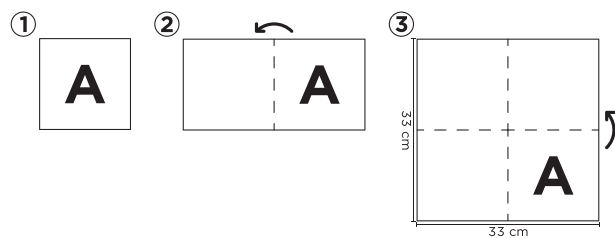

Una de las servilletas más utilizadas en la hostelería, tanto por su cómodo tamaño como por su factor económico. Disponemos de servilletas de una y dos capas gofradas y de servilletas punta punta.

Las **Servilletas 33x33 1 y 2 capas**, ofrecen una capacidad de absorción significativa sin que la servilleta desprenda material y se descomponga. Además se pueden personalizar.

Las **Servilletas 33x33 Punta Punta**, se caracterizan por su esponjosidad gracias a las celdas de micropuntos y a su gran factor de absorción. Una servilleta económica y básica para usos comunes, desayunos o eventos informales.

SERVILLETA 33X33



SERVILLETA 33X33 BLANCA

Ref.	P331100	P33180	P33
Uds./Caja	3.600 (36x100)	2.880 (36x80)	3.600 (36x100)
Color	Blanco (1 capa)	Blanco (1 capa)	Blanco (2 capas)

16 cajas por palé.

Pedido mínimo 1 caja.

Mínimo impresión:

10 cajas (1 tinta). Cliché 22€/tinta neto. Para 20 cajas cliché sin cargo.
20 cajas (2 tintas). Cliché 2x22€/tinta neto. Para 40 cajas cliché sin cargo.



SERVILLETA 33X33 PUNTA PUNTA

Ref.	PP33	PPK33	PP33BU	PP33NE	PP33RO	PP33AZ
Uds./Caja	1.800 (36x50)	1.800 (36x50)	1.800 (36x50)	1.800 (36x50)	1.800 (36x50)	1.800 (36x50)
Colores	Blanco (BL)	ECO nature	Burdeos (BU)	Negro (NE)	Rojo (RO)	Azul (AZ)

30 cajas por palé.

Pedido mínimo 1 caja.

Mínimo impresión:

10 cajas (1 tinta). Cliché 22€/tinta neto. Para 20 cajas cliché sin cargo.
20 cajas (2 tintas). Cliché 2x22€/tinta neto. Para 40 cajas cliché sin cargo.



SERVILLETAS 30X30



SERVILLETA 30X30 BLANCA 1 CAPA

Ref. P3018012
 Uds./Caja 960 (12x80)
 Colores

Blanco (BL)



64 cajas por palé.
 Pedido mínimo 1 caja.



SERVILLETA 30X30 BLANCA 1 CAPA - DECORADA

Ref. PD301FA
 Uds./Caja 960 (12x80)
 Decorado Fallero

Pedido mínimo 1 caja.



SERVILLETA 30X30 PUNTA PUNTA - COLOR

Ref. PP30BL
 Uds./Caja 2.400
 Colores

Blanco (BL)

PPK30
 2.400
 ECO reusable

PP30BU
 2.400
Burdeos (BU)

PP30NE
 2.400
Negro (NE)



20 cajas por palé.
 Plástico con código EAN.
 Pedido mínimo 1 caja.

Mínimo impresión: 10 cajas (1 tinta). Cliché 22€/tinta neto. Para 20 cajas cliché sin cargo.



SERVILLETAS 30X30



SERVILETA 30X30 BLANCA

Ref.	P30110048	PK30110048	P3018048	P3017048	P30	PK30
Uds./Caja	4.800 (48x100)	4.800 (48x100)	3.840 (48x80)	3.360 (48x70)	4.800 (48x100)	4.800 (48x100)
Capas	1 capa	1 capa	1 capa	1 capa	2 capas	2 capas
Colores	Blanco (BL)	ECO <small>neto</small>	Blanco (BL)	Blanco (BL)	Blanco (BL)	ECO <small>neto</small>

20 cajas por palé.

Plastificado con código EAN.

Pedido mínimo 1 caja.

Mínimo impresión: 10 cajas (1 tinta). Cliché 22€/tinta neto. Para 20 cajas cliché sin cargo.



SERVILLETAS 20X20

SERVILLETA 20X20 MICROPUNTO

Ref.	PM20	PMK20	PM20NE	PM20BU	PM20RO
Uds./Caja	2.400 (24x100)	2.400 (24x100)	2.400 (24x100)	2.400 (24x100)	2.400 (24x100)
Colores	Blanco (BL)	ECO nature	Negro (NE)	Burdeos (BU)	Rojo (RO)
Ref.	PM20CH	PM20NA	PM20AM	PM20PI	PM20VE
Uds./Caja	2.400 (24x100)	2.400 (24x100)	2.400 (24x100)	2.400 (24x100)	2.400 (24x100)
Colores	Chocolate (CH)	Naranja (NA)	Amarillo (AM)	Pistacho (PI)	Verde (VE)
Ref.	PM20TU	PM20AZ	PM20VI	PM20FU	PM20GR
Uds./Caja	2.400 (24x100)	2.400 (24x100)	2.400 (24x100)	2.400 (24x100)	2.400 (24x100)
Colores	Turquesa (TU)	Azul (AZ)	Violeta (VI)	Fucsia (FU)	Gris (GR)

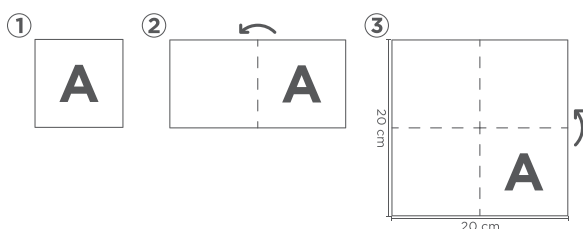

48 cajas por palé.

Pedido mínimo 1 caja.

Mínimo impresión: 10 cajas (1 tinta). Cliché 22€ neto.

20 cajas (2 tintas). Cliché 2x22€/tinta neto. Para 40 cajas cliché sin cargo.

Para 20 cajas cliché sin cargo.

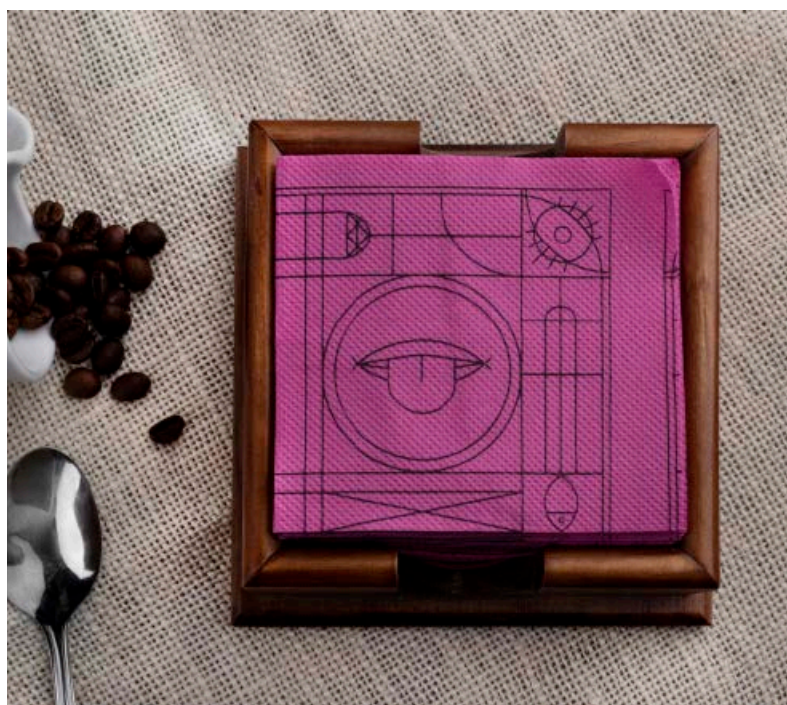

SERVILLETEROS PARA 20X20

Ref.	SVM20	SVMT20	SVAI20
Uds./Caja	40	120	20
Uds./Pack	1	2	1
Material	Madera	Metacrilato	Acero Inox



MADERA

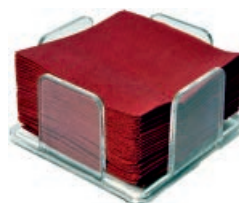

METACRILATO

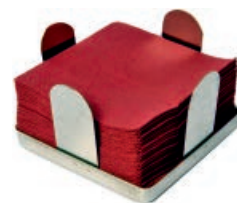

ACERO INOXIDABLE

SERVILLETAS 20X20



SERVILLETA 20X20 2 CAPAS CENEFA

Ref.	P20	PK20	P20NE	P20BU	P20RO
Uds./Caja	6.000 (60x100)	6.000 (60x100)	6.000 (60x100)	6.000 (60x100)	6.000 (60x100)
Colores	Blanco (BL)	ECO na ₁₀₀ e	Negro (NE)	Burdeos (BU)	Rojo (RO)
Ref.	P20CH	P20NA	P20PI	P20AZ	
Uds./Caja	6.000 (60x100)	6.000 (60x100)	6.000 (60x100)	6.000 (60x100)	
Colores	Chocolate (CH)	Naranja (NA)	Pistacho (PI)	Azul (AZ)	

28 cajas por palé.

Pedido mínimo 1 caja.

Mínimo impresión:

10 cajas (1 tinta). Cliché 22€/tinta neto. Para 20 cajas cliché sin cargo.
20 cajas (2 tintas). Cliché 2x22€/tinta neto. Para 40 cajas cliché sin cargo.



SERVILLETA 20X20 PUNTA PUNTA

Ref.	PP20	PPK20	PP20NE	PP20BU	PP20RO
Uds./Caja	3.000 (30x100)	3.000 (30x100)	3.000 (30x100)	3.000 (30x100)	3.000 (30x100)
Colores	Blanco (BL)	ECO na ₁₀₀ e	Negro (NE)	Burdeos (BU)	Rojo (RO)
Ref.	PP20CH	PP20NA	PP20PI	PP20AZ	
Uds./Caja	3.000 (30x100)	3.000 (30x100)	3.000 (30x100)	3.000 (30x100)	
Colores	Chocolate (CH)	Naranja (NA)	Pistacho (PI)	Azul (AZ)	

36 cajas por palé.

Pedido mínimo 1 caja.

Mínimo impresión:

10 cajas (1 tinta). Cliché 22€/tinta neto. Para 20 cajas cliché sin cargo.
20 cajas (2 tintas). Cliché 2x22€/tinta neto. Para 40 cajas cliché sin cargo.





MINISERVIS

MINISERVIS

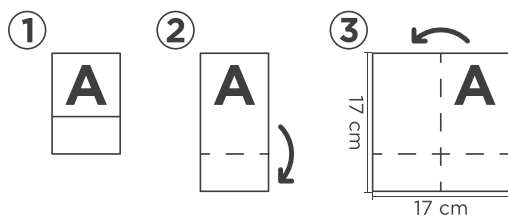

Las **servilletas de papel Miniservis 17x17**, son la solución más rápida y económica a la hora de dar servicio a sus clientes, ya sea para cafetería, bar, restaurante, heladería...

En **Karme Nature®** presentamos estas servilletas en dos calidades: **sulfito y tisú**. Además, comprometidos como estamos en la defensa del medioambiente, ofrecemos también las ecológicas.

SERVILLETAS MINISERVIS



17X17 MINISERVIS SULFITO

Ref.	P17S100140	P17S10060	P17S80140	P17S8070	P17S70140	P17S10030	P17S8030	
Uds./Caja	14.000 (140x100)	6.000 (60x100)	11.200 (140x80)	5.600 (70x80)	9.800 (140x70)	3.000 (30x100)	2.400 (30x80)	
Cajas/Palé	28	60	28	60	28	-	-	
Color	Blanco	Blanco	Blanco	Blanco	Blanco	Blanco	Blanco	

Pedido mínimo 1 caja.

Impresión estándar "Gracias por su visita".

Mínimo impresión:

6 cajas (1 tinta). Cliché 22€/tinta neto. Para 12 cajas cliché sin cargo.

10 cajas (2 tintas). Cliché 2x22€/tinta neto. Para 20 cajas cliché sin cargo.



17X17 MINISERVIS TISSUE (SUAVES)

Ref.	P17T100140	P17T80140	P17T10060	P17T10030	PK17T100140	PK17T10060
Uds./Caja	14.000(140x100)	11.200(140x80)	6.000(60x100)	3.000(30x100)	14.000(140x100)	6.000(60x100)
Cajas/Palé	28	28	60	-	28	60
Color	Blanco	Blanco	Blanco	Blanco	ECO <i>nature</i>	ECO <i>nature</i>

Pedido mínimo 1 caja.

Impresión estándar "Gracias por su visita".

Mínimo impresión:

6 cajas (1 tinta). Cliché 22€/tinta neto. Para 12 cajas cliché sin cargo.

10 cajas (2 tintas). Cliché 2x22€/tinta neto. Para 20 cajas cliché sin cargo.



PRODUCTO PERSONALIZABLE



SERVILLETAS MINISERVIS

17X17 MINISERVIS SULFITO - DECORADA BASE BLANCA

Ref.	PD17SX	PD17SX	PD17SX	PD17SX	PD17SX	PD17S140X
Variante	MÑ	GR	EK	BM	FR	FR
Decorado	Mañobulario	Gràcies	Eskerrik asko	Bambú	Frases	Frases
Uds./Caja	6.000 (60x100)	6.000 (60x100)	6.000 (60x100)	6.000 (60x100)	6.000 (60x100)	14.000 (140x100)
Cajas/Palé	60	60	60	60	60	28

Pedido mínimo 1 caja.

17X17 MINISERVIS TISSUE DECORADA

Ref.	PD17TFR	PD17T140FR	PKD17TEFR	PKD17T140EFR
Decorado	Frases	Frases	Eco frases	Eco frases
Color	Blanco		ECO nature	ECO nature
Uds./Caja	6.000 (60x100)	14.000 (140x100)	6.000 (60x100)	14.000 (140x100)
Cajas/Palé	60	28	60	28

Pedido mínimo 1 caja.



SERVILLETEROS MINISERVIS

Ref.	SVM17	SVAI17	SVAB17	SV1120
Acabado	Madera	Acero Inoxidable	Acero Inox. Blanco	Servilletero 11x20
Ud./Venta	1	1	1	1
Uds./Caja	20	24	20	20

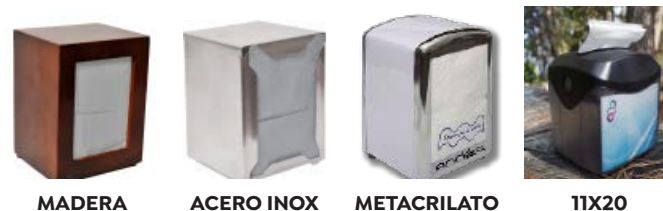

PLANAS SULFITO

Ref.	PPL15	PPL20	PPL25
Medida	15x15	20x20	25x25
Uds./Caja	30.000(40x750)	30.000(40x750)	7.500(10x750)
Cajas/Palé	28	28	48



Pedido mínimo 1 caja.

Mínimo impresión: 5 cajas (1 tinta). Consultar precio cliché.

SERVILLETAS PLANAS Y ZIG ZAG

ZIG ZAG 14X14 SULFITO

Ref.	PZZ300100
Uds./Caja	30.000 (100x300)
Cajas/Palé	28

Pedido mínimo 1 caja.

Mínimo impresión:

10 cajas (1 tinta). Cliché 22€/tinta neto. Para 20 cajas cliché sin cargo.
20 cajas (2 tintas). Cliché 2x22€/tinta neto. Para 40 cajas cliché sin cargo.

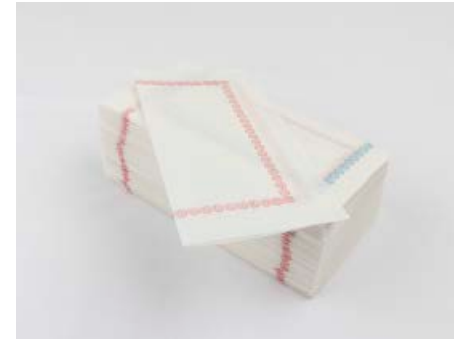
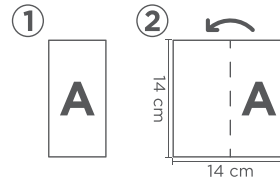

SERVILLETA INTERPLEGADA 11X20

Ref.	PZZ1120	PZZ1120SP	PZZK1120
Capas	2 capas pasta	smartply pasta	ECO <small>india</small>
Uds./Caja	6.400 (20x320)	8.000 (20x400)	6.400 (20x320)
Cajas/Palé	36	36	36

Pedido mínimo 1 caja.

Plastificado con código EAN.



SERVILLETA INTERPLEGADA 17X20

Ref.	PZZ1720	PZZK1720
Uds./Caja	8.000(40x200)	8.000(40x200)
Cajas/Palé	24	24

Pedido mínimo 1 caja.

Plastificado con código EAN.



SERVILLETEROS PARA INTERPLEGADA 17X20

Ref.	SV1720	SV1720NE	SV1020	SV1020NE
Acabado	ABS Blanco	ABS Negro	ABS Blanco	ABS Negro
Forma	Rectangular	Rectangular	Cuadrado	Cuadrado
Ud./Venta	1	1	1	1

Se pueden personalizar.



SV1720



SV1720NE



SV1020



SV1020NE

TOALLITAS PERFUMADAS SENTIMENT®

Ref.	SP8	SP10	SP12
Medida Pack	6x8	6x10	6x12,5
Medida toallita	18x11	18x14	18x16,5
Uds./Caja	1.000	750	500
Cajas/Palé	99	99	99





SOBRES PORTACUBIERTOS

Sobres portacubiertos

Bolsas portacubiertos

Si desea proteger los cubiertos en la mesa, los **Sobres Portacubiertos** le permite disponer de una solución práctica. Se sitúan los cubiertos de cada comensal en el interior de cada sobre de papel. Además dispone del suficiente espacio para poner también una servilleta.

En la hostelería, es determinante el hecho que a parte de una buena presentación, todos los elementos de uso de un cliente, queden limpios e higienizados. Partiendo de esta premisa, que mejor que ofrecer un sistema cuyo objetivo sea agregar los cubiertos y la servilleta en su interior para protegerlos de cualquier agente externo.

Disponible en varios decorados también, para aportar un toque de distinción a la mesa.



PRODUCTO RECOMENDADO
PARA EL USO ALIMENTARIO



PRODUCTO
PERSONALIZABLE



PRODUCTO
RECICLABLE

SOBRES PORTACUBIERTOS



SOBRES PORTACUBIERTOS

ESPECIAL
CASH



SOBRES PORTACUBIERTOS EMBOLSADOS 11X25CM - CON SERVILLETA

Ref.	SPCBLE	SPCKE	SPCBPE	SPCKBPE	SPCTRE
Base	Blanco	ECO nature®	Blanco	ECO nature®	Blanco
Decorado	-	-	Buen provecho	Buen provecho	Trazos
Uds./Caja	800 (8x100)	800 (8x100)	800 (8x100)	800 (8x100)	800 (8x100)
Cajas/Palé	24	24	24	24	24

Pedido mínimo 1 caja.



BLANCO - SPCBLE

ECO NATURE - SPCKE

BUEN PROVECHO - SPCBPE

BUEN PROVECHO - SPCKBPE

TRAZOS - SPCTRE



SOBRES PORTACUBIERTOS 11X25CM - CON SERVILLETA - PAPEL TERMOSELLABLE - FONDOS DE COLOR - A GRANEL

Ref.	SPCGBL	SPCGK	SPCGNE	SPCGBU
Base	Blanco (BL)	ECO nature®	Negro (NE)	Burdeos (BU)
Uds./Caja	800	800	800	800
Cajas/Palé	30	30	30	30

Pedido mínimo 1 caja.

En la referencia añadimos una E al final para indicar que el producto va Embolsado (+10% PVP).

Embolsados en packs de 100 uds.

10 cajas a 72,50 €/ PVP, a partir de 50 cajas 70,40 €/ PVP.

Cada sobre incluye una servilleta 30x40 1/6 PP blanca (para el kraft servilleta Eco Nature).



BLANCO - SPCGBL

ECO NATURE - SPCGK

NEGRO - SPCGNE

BURDEOS - SPCGBU

SOBRES PORTACUBIERTOS

SOBRES PORTACUBIERTOS 11X25CM - CON SERVILLETA - PAPEL TERMOSELLABLE - DECORADOS - A GRANEL

Ref.	SPCGBP	SPGCV	SPCGGM	SPCGTR	SPCGPR	SPCKGBP
Base	Blanco	Blanco	Blanco	Blanco	Blanco	ECO nature
Decorado	Buen provecho	Corvina	Gourmet	Trazos	Prensa	Buen provecho
Uds./Caja	800	800	800	800	800	800
Cajas/Palé	30	30	30	30	30	30

Pedido mínimo 1 caja.

En la referencia añadimos una E al final para indicar que el producto va Embolsado (+10% PVP).

Cada sobre incluye una servilleta 30x40 1/6 PP blanca (para el kraft servilleta Eco Nature).



BUEN PROVECHO - SPCGBP



CORVINA - SPCGCV



GOURMET - SPCGGM



BUEN PROVECHO TRAZOS - SPCGTR



PRENSA - SPCGPR



BUEN PROVECHO - SPCKGBP

PERSONALIZABLE



SOBRES PORTACUBIERTOS 11X25CM - CON SERVILLETA - PERSONALIZADOS - PAPEL TERMOSELLADO

Ref.	SPCI	SPC2I	SPC3I	SPC4I	SPCKI	SPCK2I	SPCK3I	SPCK4I
Base	Blanco	Blanco	Blanco	Blanco	ECO nature	ECO nature	ECO nature	ECO nature
Tintas	1 tinta	2 tintas	3 tintas	4 tintas	1 tinta	2 tintas	3 tintas	4 tintas
Uds./Caja	800	800	800	800	800	800	800	800

Para sobre impreso más servilleta impresa mínimo 30 cajas.

Precio cliché centrado (1 cara) 30,00€/ Neto.

Cliché en continuo 49,50 €/ Neto.

Cliché servilleta: 22,00 €/ Neto.

Fondo impreso aumenta +10%/PVP.

Cada sobre incluye una servilleta 30x40 1/6PP blanca (para el kraft servilleta Eco Nature).

BOLSAS PAPEL PORTACUBIERTOS

BOLSAS PAPEL PORTACUBIERTOS - SIN SERVILLETA

Ref.	BPC924	BPC924FR	BKPC924	BPC1124	BPC1124FR	BPC112450	BPC112450FR	BKPC1124	BKPC1124BP
Base	Blanco	Blanco	ECO nature	Blanco	Blanco	Blanco	Blanco	ECO nature	ECO nature
Medida (cm)	9x24	9x24	9x24	11x24	11x24	11x24	11x24	11x24	11x24
Gramaje	50	50	40	40	40	50	50	40	40
Decorado	-	Frases	-	-	Frases	-	Frases	-	Buen provecho
Uds./Caja	1.000	1.000	1.000	1.000	1.000	1.000	1.000	1.000	1.000

Pedido mínimo 1 caja (1.000 unidades).
Para personalizados, pedir presupuesto.

BOLSAS PAPEL PORTACUBIERTOS VERJURADO - SIN SERVILLETA - MAYOR GRAMAJE

Ref.	BKVPC924	BKVPC924FR	BKVPC1124	BKVPC1124FR
Base	ECO nature Verjurado	ECO nature Verjurado	ECO nature Verjurado	ECO nature Verjurado
Medida (cm)	9x24	9x24	11x24	11x24
Gramaje	60	60	60	60
Decorado	-	Eco frases	-	Eco frases
Uds./Caja	1.000	1.000	1.000	1.000

Pedido mínimo 1 caja (1.000 unidades).
Para personalizados, pedir presupuesto.

MAYOR GRAMAJE



FRASES



BUEN PROVECHO



KRAFT VERJURADO



CELULOSA INDUSTRIAL

Cheminé
Bobina industrial
Higiénico industrial
Higiénico interplegado
Toalleta zig zag
Higiénico doméstico
Pañuelos multiusos
Rollos cocina
Rollo camilla

Comercializamos una serie de referencias básicas en diferentes calidades y acabados.



PRODUCTO RECOMENDADO
PARA EL USO ALIMENTARIO



PRODUCTO
RECICLABLE

CHEMINÉ SECAMANOS

Ref.	CEG800	CEG1	CEL800	CEL800AZ
Peso (kg)	0,8	1	0,8	0,8
Calidad	Gofrado extra	Gofrado extra	Laminado extra	Laminado extra azul
Uds./saco	6	6	6	6
Sacos palé	55	55	55	55
Ref.	CKL800	CE12	CE500	CEL900
Peso (kg)	0,8	1,2	0,5 mini	0,9
Calidad	Laminado ECO nature	Liso extra	Liso extra	Laminado extra palanca
Uds./saco	6	6	12	6
Sacos palé	55	55	50	55

Pedido mínimo 1 fardo.

BOBINA INDUSTRIAL MECÁNICO

Ref.	CE45	CEG4	CEL3	CEL3AZ	CKL3
Peso (kg)	4,5	4	3	3	3
Calidad	Liso extra	Gofrado extra	Laminado extra	Laminado extra azul	Laminado ECO nature
Uds./saco	2	2	2	2	2
Sacos palé	54	54	60	60	60

Pedido mínimo 1 fardo.

HIGIÉNICO INDUSTRIAL

Ref.	CEG350	CKG350	CE400	*CE620
Peso (kg)	0,35	0,35	0,4	0,62
Calidad	Gofrado extra	Gofrado Eco Nature	Liso extra	Liso extra
Uds./saco	18	18	18	12
Sacos palé	45	45	45	44

*Extracción central.
Pedido mínimo 1 fardo.

HIGIÉNICO INTERPLEGADO 11X21CM

Ref.	CEHH	CEHHSP
Capas	2 capas pasta	Smartply pasta
Uds./Pack	320	400
Packs/Caja	20	20
Uds./Caja	6.400	8.000

Por la compra de 5 cajas, regalo de un dispensador. Promoción válida hasta fin de existencias.

Pedido mínimo 1 caja.



HIG. INTERPLEGADO 11X21



CHEMINÉ SECAMANOS



CHEMINÉ INDUSTRIAL



HIGIÉNICO INDUSTRIAL



EXTRACCIÓN CENTRAL

TOALLETAS, HIG. DOMÉSTICO, ROLLOS COCINA

TOALLETA ZIG ZAG

Ref.	T24180	T20190	T20150	TK20190	TW
Calidad	Natural 1 capa	Tissue laminado	Tissue gofrado	Laminado ECO <small>mejor</small>	Tissue lam-pleg. W
Uds./Pack	180	190	150	190	100
Uds./Caja	24	20	20	20	20
Cajas/Palé	36	36	36	36	36

Pedido mínimo 1 caja.

HIGIÉNICO DOMÉSTICO

Ref.	HD48	HD36	HDK36	HD30
Medidas (m)	48	36	36	30
Calidad	Laminado extra	Laminado extra	Laminado ECO <small>mejor</small>	Laminado extra
Uds./Pack	6	6	6	6
Packs/Saco	14	16	16	14
Sacos palé	24	24	24	24

Pedido mínimo 1 fardo.



TOALLETAS, HIG. DOMÉSTICO, ROLLOS COCINA



PAÑUELOS MULTIUSOS

Ref.	PMF1720
Formato	17x20
Calidad	2 capas
Uds./Pack	150
Packs/Caja	70

Pedido mínimo 1 caja.



ROLLOS COCINA

Ref.	CM	C400
Formato	Multiusos compacto	Cocina 400 servicios
Acabado	Puntos	Círculo
Uds./saco	6	6
Sacos palé	55	55

Pedido mínimo 1 fardo.



ROLLOS CAMILLA

Ref.	RC4560	RCL	NRC6030 <small>ESPECIAL CASO</small>
Formato	0,6x60 m - s/precorte	0,6x80 m - c/precorte 0,35	0,6x60 m - c/precorte 2m
Calidad	1 capa - 45g crepado	2 capa - laminado	Novotex 30gr
Uds./Caja	6	6	6
Cajas palé	30	30	36

Pedido mínimo 1 caja.





DISPENSADORES Y COMPLEMENTOS

Dosificadores jabón

Portatoallas

Portarrollos

Portabobinas

Secamanos

Matainsectos

Accesorios

Gama Losdi



Presentamos una línea de productos fabricados con las mejores materias primas del mercado. Todos siguen un riguroso proceso de calidad, ofrecemos una gama completa de artículos respetuosos con el medio ambiente y con diferentes acabados.

Con nuestra línea de productos garantizamos poder cubrir prácticamente cualquier necesidad de consumo de los clientes del sector.

DISPENSADORES



Todo lo necesario para su aseo personal en el servicio. Con la variedad de dispensadores de jabón y papel que ofrecemos, nos adaptamos a las necesidades de su establecimiento.

Disponemos dispensadores tanto en acero inoxidable como en ABS.

DOSIFICADORES Y PORTATOALLAS



DOSIFICADORES DE JABÓN



Jabonera push

DJO.8AIS

Capacidad para 0,8L.
Acero inoxidable.



Jabonera push

DJO.8AB

Capacidad para 0,8L.
ABS



Jabonera push superior

DPI3T

Capacidad para 3L.
Translúcido.



Pie+dosificador electrónico

SPENS

Capacidad para 1L.
148x14 cm.
Epoxi negro satinado.





PORTATOALLAS Y PORTARROLLOS

PORTATOALLAS ZIG ZAG



Toallero zig zag

Para zig zag.
Calidad ABS.
Acabado blanco.



Portatoallas zig zag

Acero inoxidable.
Satinado.

PORTARROLLOS HIGIÉNICO



Portarrollos higiénico

Acero inoxidable.
Satinado.



Portarrollos higiénico

Para papel higiénico.
Calidad ABS.
Acabado blanco.



Portarrollos higiénico

Para hoja a hoja.
Acabado blanco.



Portarrollos higiénico

Para hoja a hoja triple.
Acabado blanco.



PORTABOBINAS Y SECAMANOS



PORTABOBINAS MECÁNICO



Portabobinas mecánico

PBMEN

Epoxi + ABS Negro
40x27x43 cm
Mural

SECAMANOS Y SECADOR DE PELO



Secamanos

SMO1200

Calidad ABS.
Acabado blanco.
1200 W.



Secamanos mecha

SMAB

Calidad ABS.
Acabado blanco.



MATAINSECTOS Y ACCESORIOS

MATAINSECTOS Y ADHESIVOS

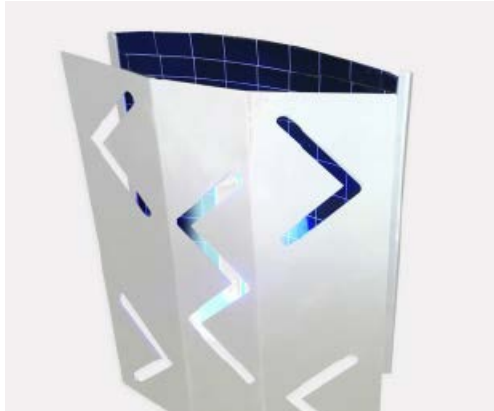

Matainsectos bombilla

MIEMV18B

Mural/sobremesa.
Acero epoxi blanco.
325x240x100 mm.
10 W.



Matainsectos bombilla

MIEMB020

Mural.
Epoxi blanco.
150,60x460x180 mm.
10 W.

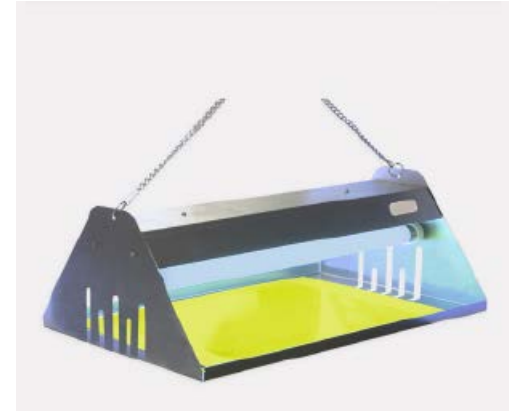

Matainsectos tubo

MIEM30XI

Mural / Colgar.
Acero inoxidable.
350x470x155 mm
30 W (2x15).



Adhesivo matainsectos

REM250R

260x241 mm
6 unidades en el pack.



Adhesivo matainsectos

REM306R

390x300 mm
6 unidades en el pack.



Adhesivo matainsectos

REM396R

465x180 mm
6 unidades en el pack.

MATAINSECTOS ELÉCTRICO



Matainsectos eléctrico

MIMAT211AB

Aluminio / ABS.
2 tubos 10W t8 BL
Potencia total: 20 W.



Matainsectos eléctrico

MIMAT215AB

Aluminio / ABS.
2 tubos 15W t8 BL.
Potencia total: 30 W.



Matainsectos tubo

MIMAT220AB

Aluminio / ABS.
2 tubos 20W t8 BL.
Potencia total: 40 W.

MATAINSECTOS Y ACCESORIOS



MATAINSECTOS Y TUBOS



Tubo BL

700953
700956
700957

10 W.
Otras potencias:
Ref. 700956 - 15 W.
Ref. 700957 - 20 W.
Recambio para las referencias:
MIMAT211AB / MIMAT215AB / MIMAT220AB



Tubo lámpara BL

70955F

15 W.
Recambio para la referencia: MIEM30XI

LÁMPARAS Y ACCESORIOS



Lámpara BL

700974
700977

13 W.
Otras potencias:
Ref. 700977 - 10 W.
Recambio para la referencia: MIEMB020



Peana cartas madera

PECM

15x12,5x4 cm



Placa reservado acero

PLRAI

12x5 cm



Señal suelo húmedo

LI003A

ABS amarillo.
61x25x2 cm.

DISPENSADORES () LOSDI



Disponemos de un surtido de calidad de dispensadores, para una higiene totalmente profesional.

Una gama económica y otra más avanzada para poder adaptarnos a sus necesidades. **Dispensadores de papel, portatoallas, dispensadores de jabón** y un surtido de accesorios para poder complementar la higiene de su espacio.

DISPENSADORES



DISPENSADORES

GAMA ECO-LUXE

GAMA
ECO-LUXE



Dispensador de papel
ext. central Eco-luxe

CP-3000-B

Plástico 100% reciclado
Acabado blanco.
Altura máxima de la bobina <110mm
Diámetro de la bobina <208mm
Long. de corte del servicio entre 250 y 300 mm
253x253x121mm.

GAMA
ECO-LUXE



Dispensador de papel
ext. central Eco-luxe

CP-3000-BL

Plástico 100% reciclado
Acabado negro.
Altura máxima de la bobina <110mm
Diámetro de la bobina <208mm
Long. de corte del servicio entre 250 y 300 mm
253x253x121mm.

GAMA
ECO-LUXE



Dispensador de papel
higiénico Eco-luxe

CP-3006-B

Plástico 100% reciclado
Acabado blanco.
Ø Exterior 220 mm - Ø Cánula 45 mm
274x270x115 mm.

GAMA
ECO-LUXE



Dispensador de papel
higiénico Eco-luxe

CP-3006-BL

Plástico 100% reciclado
Acabado negro.
Ø Exterior 220 mm - Ø Cánula 45 mm
274x270x115 mm.

GAMA
ECO-LUXE



Dispensador de papel toalla
Eco-luxe

CP-3009-B

Plástico 100% reciclado
Acabado blanco.
Dim. toallas: 240 mm - Capacidad: 600 toallas.
271x360x131 mm

GAMA
ECO-LUXE



Dispensador de papel toalla
Eco-luxe

CP-3009-BL

Plástico 100% reciclado
Acabado negro.
Dim. toallas: 240 mm - Capacidad: 600 toallas.
271x360x131 mm

GAMA
ECO-LUXE



Dispensador papel mecha
Eco-luxe

CP-3010-B

Plástico 100% reciclado
Acabado blanco.
Bobina Ø máx. 210 mm.
220x310x220 mm.

GAMA
ECO-LUXE



Dispensador papel mecha
Eco-luxe

CP-3010-BL

Plástico 100% reciclado
Acabado blanco.
Bobina Ø máx. 210 mm.
220x310x220 mm.

GAMA
ECO-LUXE



Disp. papel mecha Eco-luxe
(estrangulador)

CP-3011-B

Plástico 100% reciclado
Acabado blanco.
Bobina Ø máx. 210 mm
220x310x220 mm.



DISPENSADORES Y DOSIFICADORES

GAMA
ECO-LUXE



Disp. papel mecha Eco-luxe
(estrangulador)

CP-3011-BL

Plástico 100% reciclado
Acabado blanco.
Bobina Ø máx. 210 mm
220x310x220 mm.

GAMA
ECO-LUXE



Dosificador de jabón
Eco-luxe

CJ-3003-B

Plástico 100% reciclado
Acabado blanco.
Capacidad 1.000 ml.
210x112x105 mm.

GAMA
ECO-LUXE



Dosificador de jabón
Eco-luxe

CJ-3003-BL

Plástico 100% reciclado
Acabado negro.
Capacidad 1.000 ml.
210x112x105 mm.

GAMA
ECO-LUXE



Disp. Autocorte Eco-luxe

CP-3525-B

Plástico 100% reciclado
Acabado blanco.
Ø Exterior 205 mm / Ø cánula 36 mm
378x280x229 mm.

DOSIFICADORES



Dosificador jabón líquido

CJ-5003-B

Policarbonato blanco.
Capacidad 850 ml.
221x155x117 mm



Dosificador jabón líquido

CJ-5003-BL

Policarbonato negro.
Capacidad 850 ml.
221x155x117 mm.



Dosificador espuma

CJ-5004-B

Policarbonato blanco.
Capacidad 850 ml.
221x155x117 mm

DOSIFICADORES Y SECAMANOS

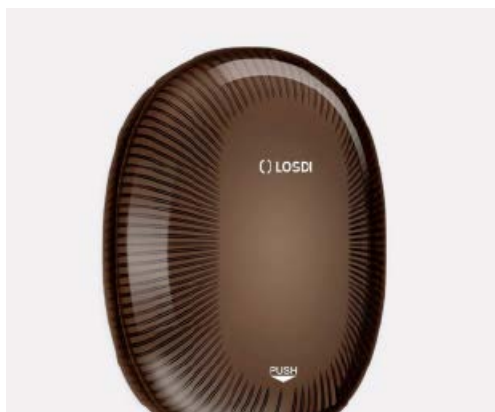

Dosificador espuma **CJ-5004-BL**

Policarbonato negro.
Capacidad 850 ml.
221x155x117 mm.



Dosificador de jabón cargas **CJ-5005-B**

Policarbonato blanco.
Capacidad 750ml.
221x155x117 mm.



Dosificador de jabón cargas **CJ-5005-BL**

Policarbonato negro.
Capacidad 750 ml.
221x155x117 mm.



Dosif. jabón líquido **CJ-1001-I**

Acero inoxidable brillo.
Capacidad 900 ml.
250x126x107 mm.



Dosificador jabón líquido **CJ-1003**

Calidad ABS.
Acabado blanco.
Capacidad 900 ml.
250x126x107 mm.



Dosif. jabón líquido automático **CJ-1005**

Calidad ABS.
Acabado blanco.
Capacidad 900 ml.
250x126x107 mm.



DISPENSADORES

SECADOR DE PELO Y SECAMANOS ELÉCTRICO



Secador de pelo con
colgador 2 velocidades

CM-0322

Calidad ABS.
Acabado negro.
1900 W
260x248x105 mm.



Secamanos vertical 2.050w

CS-700-X

Calidad ABS.
Acabado blanco.
2050 W
685x220x300 mm



Secamanos óptico

CS-200-X

Calidad ABS.
Acabado blanco.
1600 W
308x230x150 mm

SECAMANOS MECHA



Disp. papel mini mecha

CP-0528-B

Calidad ABS.
Acabado blanco.
Bobina Ø máx. 150 mm.
335x180x170 mm.



Disp. papel mini mecha

CP-0528

Calidad ABS.
Acabado transparente.
Bobina Ø máx. 150 mm.
335x180x170 mm.



Dispensador papel mecha
(extractor)

CP-5010-B

Policarbonato blanco.
Bobina Ø máx. 205 mm.
350x267x237 mm.



Dispensador papel mecha
(extractor)

CP-5010-BL

Policarbonato negro.
Bobina Ø máx. 205 mm.
350x267x237 mm.

PORTATOALLAS



DISPENSADORES



Disp. central controlada
papel mecha (difusor)

CP-5011-B

Policarbonato blanco.
Bobina Ø máx. 205 mm.
350x267x237 mm.



Disp. central controlada
papel mecha (difusor)

CP-5011-BL

Policarbonato negro.
Bobina Ø máx. 205 mm.
350x267x237mm.

PORTATOALLAS



Portatoallas

CP-5009-B

Policarbonato blanco.
Capacidad de 600 toallas.
374x325x146 mm.



Portatoallas

CP-5009-BL

Policarbonato negro.
Capacidad de 600 toallas.
374x325x146 mm.



Portatoallas

CP-0106-C-BL

Calidad ABS.
Acabado negro.
Capacidad de 600 toallas.
375x285x135 mm.



Portatoallas

CO-0107-I

Acero inoxidable brillo.
Capacidad de 600 toallas.
375x290x135 mm.



Portatoallas

CO-0107-S

Acero inoxidable satinado.
Capacidad de 600 toallas.
375x290x135 mm.



Portatoallas

CO-0104

Acero inoxidable satinado.
Capacidad de 600 toallas.
330x265x120 mm.



DISPENSADORES

DISPENSADORES DE PAPEL HIGIÉNICO



Dispensador papel higiénico 400 m CP-5007-B

Policarbonato blanco.
Mandril Ø 56 mm - Bobina Ø máx. 270 mm.
318x318x155 mm.



Dispensador papel higiénico 400 m CP-5007-BL

Policarbonato negro.
Mandril Ø 56 mm - Bobina Ø máx. 270 mm.
318x318x155 mm.



Dispensador papel higiénico interplegado Z CP-0201-B

Calidad ABS.
Acabado blanco.
Capacidad de 500 uds.
290x140x140 mm.



Dispensación controlada CP-4000-B

Policarbonato blanco.
110 mm alto - Bobina Ø máx. 208 mm.
284x284x170 mm.



Dispensación controlada CP-4000-BL

Policarbonato negro.
110 mm alto - Bobina Ø máx. 208 mm.
284x284x170 mm.



Disp. papel higiénico 300 m CP-0204-BL

Calidad ABS.
Acabado negro.
Mandril Ø 45 mm - Bobina Ø máx. 220 mm.
290x268x130 mm.



Disp. Autocorte Elegance CP-1525-B

Calidad ABS.
Acabado blanco.
Ø Exterior 205 mm / Ø cánula 36 mm.
378 x 280 x 229 mm.

INSECTMATIC Y ACCESORIOS

INSECTMATIC



DISPENSADORES



Dispensador aerosol **CL-401-T**

Programable válvula estrecha.
240x108x100 mm.



Dispensador químico digital **CL-403-T**

Programable.
240x108x100 mm.

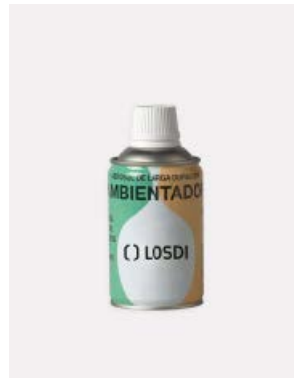

Ambientador **CB-405**

250 ml.
3 fragancias: Eternity, Limón y Passion fruit.
140 x Ø 69 mm.



Insecticida piretrina natural **CB-406**

250 ml.
140x Ø 69 mm.



Carga aerosol bacteromático **CB-0410**

500 ml.
2 fragancias: Exotic y Salvaje.
143x95x85 mm.



QUÍMICO INDUSTRIAL

Ambientadores y desodorantes

Desengrasantes

Lavado de vajilla

Higiene personal

Suavizantes y neutralizantes

Lavandería

Desincrustantes

Limpiadores generales

Higiene alimentaria

Gama Naturex

Químico doméstico

Otros

Para completar el servicio que ofrecemos a nuestros clientes y con el objetivo de ofrecer un conjunto completo de productos de limpieza e higiene, en Karne Nature® presentamos una línea básica de químico industrial para la hostelería con precios muy competitivos y una línea más profesional con productos más específicos.

AMBIENTADORES Y DESODORANTES



Saniolox Fresh

AMB1100

Ambientador cítrico antibacso.
Caja: 4x5 L



Saniolox Greek

AMB2700

Perfumador concentrado efecto antibacso, desodoriza, perfuma y refresca el ambiente.
Caja: 4x5 L



Saniolox Dess

AMB1800

Neutralizador de malos olores. Purifica el ambiente y superficies textiles.
Caja: 4x5 L



Saniolox Kool

AMB2900

Desodorización y ambientación de lavabos y servicios en general.
Caja: 4x5 L

DESENGRASANTES



Kenex BS-200

DES0400

Elimina la suciedad rebelde y la grasa en aluminio y superficies delicadas.
Caja: 4x5 L



Kenex

DES0500

Desengrasante general uso en frío de bajo poder irritante. Muy versátil para eliminar la grasa.
Caja: 4x5 L

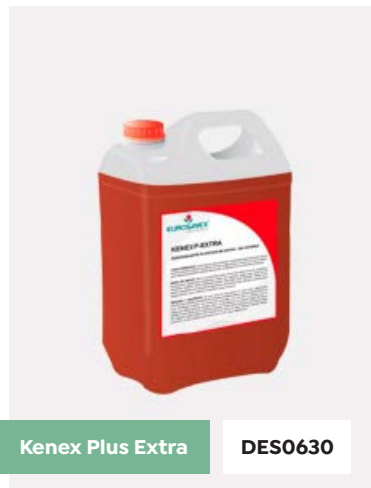

Kenex Plus Extra

DES0630

Desengrasante planchas sin vapores para hostelería y colectividades.
Caja: 4x5 L

QUÍMICO INDUSTRIAL



Kenex Fryer

DES0890

Tabletas desengrasantes para hornos y freidoras en la industria alimentaria.
Caja: 4x2kg



Cristalín

BRI0800

Limpiacristales.
Caja: 4x5 L



Klesing

BRI0810

Abrillantador multiusos versátil para restaurantes, bares, centros comerciales...
Caja: 4x5 L

LAVADO DE VAJILLA AUTOMÁTICO



Delenex BL

VAJ0270

Detergente alcalino y espuma controlada para el lavado de vajilla. Para aguas blandas y semiduras
Caja: 4x5 L



Delenex DR

VAJ0280

Lavavajillas automático con espuma controlada para aguas duras.
Caja: 4x5 L



Delenex AD

VAJ0260

Abrillantador para máquinas y túneles de lavado. Aguas duras y muy duras.
Caja: 4x5 L

LAVADO DE VAJILLA MANUAL

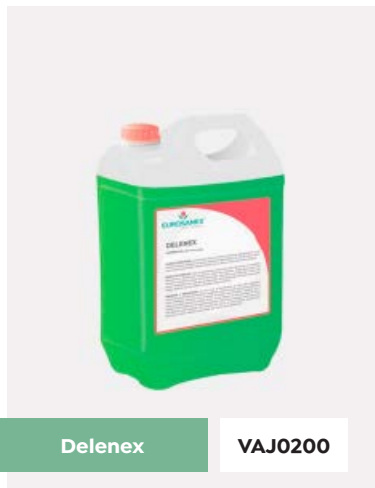

Delenex

VAJ0200

Detergente para el lavado manual para vajilla, sartenes, cristalería, etc.
Caja: 4x5 L

HIGIENE PERSONAL



Sabomans Gel

GEL0330

Jabón nacarado y perfumado para eliminar la suciedad de las manos.
Caja: 4x5 L



Sabomans Espuma

GEL0410

Jabón lavamanos de alta calidad con suave poder detergente y buena tolerancia cutánea. Para dosificadores de espuma.
Caja: 4x5 L



Dermex D-680

GEL1050

Gel higienizante dermoprotector de lavado con agua.
Caja: 4x5 kg

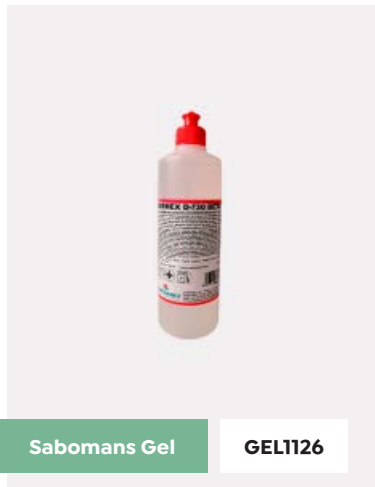

Sabomans Gel

GEL1126

Solución hidroalcohólica de rápida evaporación.
Caja: 18x 500 ml.

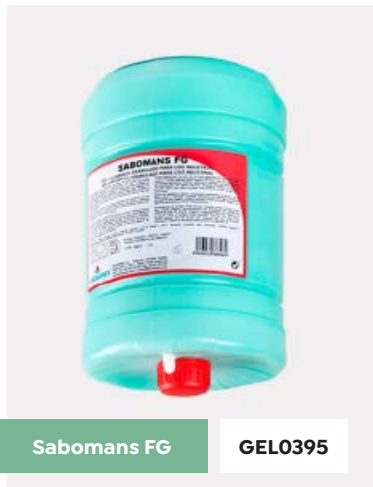

Sabomans FG

GEL0395

Gel de manos granulado y desengrasante para talleres mecánicos, almacenes, etc.
Caja: 3x4L

QUÍMICO INDUSTRIAL

SUAVIZANTES Y NEUTRALIZANTES



Milane

DET0830

Suavizante textil perfumado, aporta suavidad y esponjosidad.
Caja: 4x5 L



Milane Essence

DET1140

Suavizante textil superperfumado basado en materias naturales. Aporta suavidad, esponjosidad y un tacto agradable a la ropa.
Caja: 4x5 L

LAVANDERÍA



Lavaper 10kg

DET0701

Elimina la suciedad en tejidos en aguas blandas y semiduras. A cualquier temperatura.
Saco: 10 kg



Lavaper NEX

DET0841

Detergente semi-atomizado para aguas duras. Para todo tipo de textiles.
Saco: 10 kg.



Lavaper Oxigen

DET0771

Oxidante blanqueante a base de oxígeno activo para ropa de color.
Cubo: 10kg.

DESINCRUSTANTES



Defort Sólido

DES0583

Limpiador abrasivo para la limpieza de paellas, cazuelas y bandejas horno.
Caja: 15x1 L



Defort Decal

DES0623

Desincrustante ácido y alta suciedad para sanitarios.
Caja: 12x1 L



Defort WC

DES0593

Producto de limpieza que elimina y desincrusta la suciedad para los baños.
Caja: 12x1L

LIMPIADORES GENERALES



Nettion Manzana

LIM0770

Limpiador neutro indicado en todo tipo de superficies lavables como edificios oficiales, restaurantes, oficinas, etc.
Caja: 4x5 L



Nettion AN

LIM0610

Limpiador bioalcohol neutro para suelos y superficies no porosas.
Caja: 4x5 L



Nettion MC

LIM0620

Limpiador bactericida perfumado para suelos difíciles y agrietados. Con agente antiestático.
Caja: 4x5 L



Nettion DF

LIM0680

Limpiador desengrasante concentrado que elimina todo tipo de grasa y suciedad.
Caja: 4x5 L



Nettion 330

LIM0780

Limpiador enérgico para máquina, elimina la suciedad y la grasa sin espuma para terrazo, cemento, mármol...
Caja: 4x5 L



Travi CBR

TTS1200

Emulsión autobrillante y limpiadora para suelos que aviva el color del suelo y no resbala.
Caja: 4x5 L

HIGIENE ALIMENTARIA



Detial D-320-N

DAL0440

Biocida detergente, formulado para limpiar y desinfectar todo tipo de superficies y maquinaria.
Caja: 4x5 L



Detial D-400

DAL0420

Limpiador desinfectante bactericida y fungicida. Para todo tipo de superficies y equipos.
Caja: 4x5 L



Lubacin H-DA

DDD3255

Desinfectante virucida con rápida evaporación donde se requiere una alta calidad higiénica.
12x750 ml



Lubacin H-DA

DDD3255

Desinfectante virucida con rápida evaporación donde se requiere una alta calidad higiénica.
Caja: 4x5L

QUÍMICO INDUSTRIAL

GAMA NATUREX



Nettion Naturex

NAT0200

Detergente bioalcohólico con un agradable perfume de muy fácil aclarado.
Caja: 4x5 L



Cristalín Naturex

NAT0300

Limpiacristales ecológico, limpia, desengrasa y elimina la suciedad de los cristales.
Caja: 4x5 L



Klesing Naturex

NAT0400

Limpiador multiusos ecológico para superficies con suciedad difícil.
Caja: 4x5 L



Defort Naturex

NAT0500

Limpiador de baños ecológico.
Caja: 4x5 L



Kenex Naturex

NAT0600

Desengrasante de uso general y ecológico.
Caja: 4x5 L



LÍNEA ECO-PROFESIONAL



Sabomans Eco-P

LEP0300

Gel de manos nacarado y perfumado.
Suciedades ligeras.
Caja: 4x5 L



Kenex Eco-P

LEP0400

Desengrasante de uso general para
cocinas y suciedades rebeldes.
Caja: 4x5 L



Nettion GL Eco-P

LEP1000

Limpiador perfumado manzana
indicado en todo tipo de suelos y
superficies lavables.
Caja: 4x5 L



Nettion D-Clor Eco-P

LEP1600

Limpiador clorado indicado en la
limpieza de todo tipo de superficies
lavables resistentes al cloro.
Caja: 4x5 L



Nettion Bio Eco-P

LEP1200

Limpiador bioalcohol indicado en
todo tipo de superficies.
Caja: 4x5 L



QUÍMICO INDUSTRIAL

LÍNEA ECONÓMICA - TAC (MANYLA)



**Detergente Máquina
TAC**

DET6T

Detergente para máquina lavavajillas automáticas especial aguas duras.
6kg - 4x6 kg



Abrillantador TAC

ABR5T

Abrillantador para máquina lavavajillas especial aguas duras.
5kg - 4x5 kg



**Lavavajillas EC
Manual TAC**

LVM5T

Detergente concentrado para la limpieza de cualquier tipo de vajilla.
5kg - 4x5 kg



**Limpiasuelos
Amoniaca TAC**

LSAM5T

Detergente amoniacal altamente concentrado y perfumado para la limpieza de suelos y otras superficies duras.
5kg - 4x5 kg



**Limpiasuelos
Limón TAC**

LSLI5T

Detergente amoniacal altamente concentrado y perfumado con limón para la limpieza de suelos y otras superficies duras.
5kg - 4x5 kg



Gel Manos TAC

GM5T

Gel de manos para uso diario. Con componentes dermoprotectores que limpian y respetan la piel.
5kg - 4x5 kg



Limpiacristales TAC

LC5T

Limpiador para cristales y otras superficies vitrificadas.
5kg - 4x5 kg

MONODOSIS



Detergente en Monodosis

DMAX

500g - 12x500g



Detergente en monodosis

DMAX32

100g - 32x100g

LAVAVASOS PASTILLA -DMAX-

El D.MAX es una pastilla mono dosis de detergente en pasta que se utiliza en cualquier tipo de lavavajillas, siendo eficaz incluso para aguas de alta dureza y válido para cualquier clase de suciedad. Se auto dosifica por principios físico-químicos, consiguiendo realizar debido a su diseño y morfología entre 25 y 40 lavados (pastilla de 100g) entre 120 y 150 lavados (pastilla 500g) según los modelos de lavavajillas industriales. Siempre mantiene la calidad y cantidad de detergente óptima de lavado. Lleva componentes que ayudan al secado de la vajilla reduciendo el consumo de abrillantador.

Forma de uso: presionar la hendidura del tapón e introducir el envase en el interior del lavavajillas quedando sumergido en el agua de la cuba, mientras quede producto, cuando éste se termine, la cápsula flotará.

LAVADO VAJILLA AUTOMÁTICO



Detergente D

LVD6

Lavavajillas desengrasante automáticas no espumante. Especial aguas duras.
4x6 kg



Detergente D

LVD12

Lavavajillas desengrasante automáticas no espumante. Especial aguas duras.
1x12 kg



Abrillantador D

ABD5

Perfecto para las máquinas y túneles de lavado, y para cualquier tipo de dureza del agua.
4x5 kg



Abrillantador D

ABD10

Perfecto para las máquinas y túneles de lavado, y para cualquier tipo de dureza del agua.
1x10 kg



Desincrustante Quimicrust

DQ6

Limpiador desincrustante de cal y otros residuos inorgánicos salinos o calcáreos.
4x6 kg



QUÍMICO INDUSTRIAL

LAVADO VAJILLA MANUAL



Lavado Vajilla DV-10 PLUS

LVMLUP5

Lavavajillas manual concentrado.
4x5 kg



Luvan V

LVMLUV5

Lavavajillas manual concentrado.
4x5 kg

DESENGRASANTES



Forgras

DGFOR5

Desengrasante de baja alcalinidad para cocinas y suciedades incrustadas.
4x5 kg



Desengrasante F

DGF5

Desengrasante enérgico alcalino para cocinas y suciedades incrustadas.
4x5 kg



Planchas FP

DGFP5

Desengrasante para planchas de cocina y hornos. (Limpieza en frío).
4x6 kg



Desengrasante FK

DGFK5

Desengrasante higienizante desodorante para zonas muy sucias.
4x5 kg

SUELOS Y SUPERFICIES



Suelos Limón

LSLI5

Limpiador altamente concentrado y perfumado para la limpieza de suelos y otras superficies duras.
5 kg - 4x5 kg



Suelos Marino

LSMA5

Limpiador neutro perfumado, limpia cualquier tipo de superficie.
5 kg - 4x5 kg



Limpiasuelos Clum Forte Máquina

LSCF5

Limpiador higienizante para suelos de todo tipo. Perfume floral.
5 kg - 4x5 kg



Sol Bact

LSBA5

Limpiador higienizante altamente concentrado para suelos de todo tipo y superficies duras.
5 kg - 4x5 kg



Clum Floral Máquina

LSFL5

Limpiador perfumado con bioalcohol concentrado para suelos de todo tipo. Perfume floral y amoníaco
5 kg - 4x5 kg

DESODORANTE



Limpiasuelos Amoniacal

LSAM5

Limpiador amoniacal para suelos de todo tipo.
5 kg - 4x5 kg

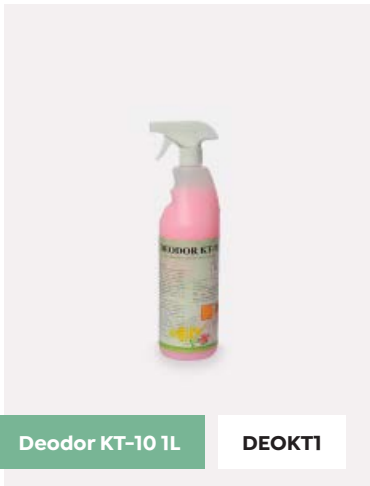

Deodor KT-10 1L

DEOKT1

Desodorante para servicios y zonas de acumulación de malos olores.
5 L - 6x1 L



QUÍMICO INDUSTRIAL

GEL DE MANOS



Quimiderm Rosso

LMQR5

Gel de manos dermatológico nacarado para uso diario.
5 kg - 4x5 kg



Quimiderm

LMQD5

Gel de manos dermatológico para uso diario.
5 kg - 4x5 kg

LAVANDERÍA



Suavizante Len

SZL5

Suavizante textil perfumado. Perfume parecido a mimosin.
5 kg - 4x5 kg



Suavizante Fresh

SZF5

Suavizante textil perfumado. Perfume floral.
5 kg - 4x5 kg

QUÍMICO DOMÉSTICO



**Desengrasante
Cocina**

CQDC750

Limpiador profesional específico para la limpieza diaria de la cocina.
Marca: Evely
6x750ml



Multiusos

CQMLTS

Multiusos.
Marca: Evely
6x750cc



Limpiacristales

CQLMPCRTL

Limpiacristales.
Marca: Evely
6x750cc

MENAJE LIMPIEZA



Bayeta Verde

**BY3640VE
BY3840VE**

BY3640VE - 36x40 cm.
Pack de 12 uds.
14 packs en la caja.
BY3840VE - 38x40 cm.
Pedido mínimo 1 caja.



Bayeta Amarilla

BY3640AM

BY3640AM - 36x40 cm.
Pack de 12 uds.
14 packs en la caja.
Pedido mínimo 1 caja.



Bayeta Azul

**BY3640AZ
BY3840AZ**

BY3640AZ - 36x40 cm.
Pack de 12 uds.
14 packs en la caja.
BY3840AZ - 38x40 cm.
Pedido mínimo 1 caja.



Bayeta Roja

**BY3640RO
BY3840RO**

BY3640RO - 36x40 cm.
Pack de 12 uds.
14 packs en la caja.
BY3840RO - 38x40 cm.
Pedido mínimo 1 caja.



**Rollo Bayeta
Amarilla**

RBY36200AM

Gramaje: 140 gr./m²
Medida: 36x200 m



**Rollo Bayeta
Amarilla**

RBY36400AM

Gramaje: 140 gr./m²
Medida: 36x400 m



**Rollo Bayeta
Amarilla**

RBY36800AM

Gramaje: 140 gr./m²
Medida: 36x800 m



Rollo Bayeta Rejas

RBY40800RE

Gramaje: 140 gr./m²
Medida: 36x200 m



Piedra Pómez

PP12

Piedra desincrustante para limpieza de planchas de cocina.
Pack 12 uds.
12 packs por caja.



**Rollo Paño Multiusos
Bambutex®**

BTRP40

Medida rollo: 40 cm
Precorte: 60 cm
Gramaje: +-70gr/m²
6 rollos/caja.



ENVASES TAKE AWAY



PRODUCTO RECOMENDADO
PARA EL USO ALIMENTARIO

Envases tapa bisagra PET

Envases ensaladeras PET

Loncheados PET

Envase sandwich PET

Salseras PP/PET

Envases tapa bisagra PP

Envases termosellables PP

Envases tapa bisagra OPS

Envases aluminio

Separadores



Los envases desechables, son una magnífica solución a la hora de transportar todo tipo de comidas precocinadas y alimentos. Están recomendados para puestos de comidas para llevar, pero también son usuales en restaurantes de todo tipo. Se trata de productos con un uso muy extendido.

Te presentamos una selección de tamaños muy variada para poder adaptarse a cualquier cantidad dentro de los estándares más comunes.

No olvides desechar los envases de plástico en el lugar adecuado para ello. Conservemos juntos el medio ambiente.

ENVASES TAPA BISAGRA PET

DE -15°C A +55°C



REF. EB150PT

Capacidad de 150 cc
85x90x30mm
600 uds. / caja
100 uds. / pack
6 packs / caja
16 cajas / palé



REF. EB250PT

Capacidad de 250 cc
85x90x45mm
600 uds. / caja
100 uds. / pack
6 packs / caja
16 cajas / palé



REF. EB375PT

Capacidad de 375 cc
85x90x65mm
600 uds. / caja
100 uds. / pack
6 packs / caja
16 cajas / palé



REF. EB500PT

Capacidad de 500 cc
85x100x60mm
600 uds. / caja
100 uds. / pack
6 packs / caja
20 cajas / palé



REF. EB750PT

Capacidad de 750 cc
90x150x50mm
400 uds. / caja
100 uds. / pack
4 packs / caja
16 cajas / palé



REF. EB1250PT

Capacidad de 1.250 cc
130x90x55 mm
200 uds. / caja
100 uds. / pack
2 packs / caja
20 cajas / palé



REF. EB1750PT

Capacidad de 1.750 cc
130x190x80 mm
200 uds. / caja
100 uds. / pack
2 packs / caja
20 cajas / palé

ENSALADERAS PET - DE -15°C A +55°C



REF. EBE175PT

Capacidad de 175 cc
260x126x46mm
450 uds. / caja
75 uds. / pack
6 packs / caja
26 cajas / palé



REF. EBE250PT

Capacidad de 250 cc
260x126x55mm
450 uds. / caja
75 uds. / pack
6 packs / caja
26 cajas / palé



REF. EBE375PT

Capacidad de 375 cc
281x135x59mm
300 uds. / caja
100 uds. / pack
3 packs / caja
36 cajas / palé



REF. EBE500PT

Capacidad de 500 cc
316x154x54mm
300 uds. / caja
75 uds. / pack
4 packs / caja
35 cajas / palé



REF. EBE750PT

Capacidad de 750 cc
214x362x69mm
300 uds. / caja
100 uds. / pack
3 packs / caja
21 cajas / palé



REF. EBE1000PT

Capacidad de 1.000 cc
349x171x71mm
300 uds. / caja
100 uds. / pack
3 packs / caja
18 cajas / palé

LONCHEADOS Y SANDWICH PET



ENVASES TAKE AWAY



DE -15°C A +55°C



REF. EBL500PT

Capacidad de 500 cc
304x203x32 mm
225 uds. / caja
25 uds. / pack
20 cajas / palé



REF. EBL750PT

Capacidad de 750 cc
363x241x32 mm
200 uds. / caja
25 uds. / pack
16 cajas / palé



REF. EBL1000PT

Capacidad de 1.000 cc
398x278x32 mm
200 uds. / caja
25 uds. / pack
6 cajas / palé



REF. EBL1250PT

Capacidad de 1.250 cc
445x314x32 mm
200 uds. / caja
25 uds. / pack
6 cajas / palé



REF. EB4L1250PT

Capacidad de 1.250 cc
445x314x32 mm
150 uds. / caja
25 uds. / pack
20 cajas / palé



REF. EBSWPT

Capacidad de 1.250 cc
375x79x87mm
1.000 uds./caja
25 uds. / pack
40 packs / caja
6 cajas palé



SALSERAS Y ENVASES TAPA BISABRA PP

SALSERAS (DE -5°C A +120°C)



SALSERA

Ref. ES50PP

Capacidad de 50 cc
 Ø70x24mm
 50 uds. / pack
 10 packs / caja.
 42 cajas / palé



SALSERA

Ref. ES100PP

Capacidad de 100 cc
 Ø70x48mm
 50 uds. / pack
 10 packs / caja.
 42 cajas / palé



TAPA (PET)

Ref. TESPT

Ø70x8mm
 1000 uds. / pack
 100 packs / caja.
 48 cajas / palé

ENVASES TAPA BISAGRA PP (DE -5°C A +120°C)



REF. EB250PP

Capacidad de 250 cc
 236x111x42mm
 900 uds. / caja
 100 uds. / pack
 9 packs / caja
 14 cajas / palé



REF. EB375PP

Capacidad de 375 cc
 236x111x63mm
 900 uds. / caja
 100 uds. / pack
 9 packs / caja
 14 cajas / palé



REF. EB500PP

Capacidad de 500 cc
 283x123x61
 300 uds. / caja
 100 uds. / pack
 3 packs / caja
 14 cajas / palé



REF. EBO500PP

Capacidad de 500 cc
 Optimizado
 50 uds./pack
 12 packs/caja



REF. EB750PP

Capacidad de 750 cc
 283x123x100
 600 uds. / caja
 100 uds. / pack
 6 packs / caja
 16 cajas / palé



REF. EBO750PP

Capacidad de 750 cc
 Optimizado



REF. EB760PP

Capacidad de 760 cc
 369x189x42
 300 uds. / caja
 100 uds. / pack
 3 packs / caja
 16 cajas / palé



REF. EB1000PP

Capacidad de 1.000 cc
 369x189x61
 300 uds. / caja
 100 uds. / pack
 3 packs / caja
 16 cajas / palé



REF. EB1500PP

Capacidad de 1.500 cc
 369x186x78
 300 uds. / caja
 100 uds. / pack
 3 packs / caja
 16 cajas / palé



REF. EB1800PP

Capacidad de 1.800 cc
 369x186x91
 200 uds. / caja
 50 uds. / pack
 4 packs / caja
 24 cajas / palé

ENVASES TAPA BISAGRA - OPS

DE -40°C A +80°C



REF. EB250OP

Capacidad de 250 cc

700 uds. / caja
50 uds. / pack
14 packs / caja
12 cajas / palé



REF. EB375OP

Capacidad de 375 cc

500 uds. / caja
50 uds. / pack
10 packs / caja
16 cajas / palé



REF. EB500OP

Capacidad de 500 cc

600 uds. / caja
50 uds. / pack
12 packs / caja
16 cajas / palé



REF. EB1000OP

Capacidad de 1.000 cc

400 uds. / caja
50 uds. / pack
8 packs / caja
16 cajas / palé



REF. EB1500OP

Capacidad de 1.500 cc

200 uds. / caja
50 uds. / pack
4 packs / caja
20 cajas / palé



REF. EB2000OP

Capacidad de 2.000 cc

200 uds. / caja
50 uds. / pack
4 packs / caja
20 cajas / palé

ENVASES ALUMINIO

DE -40°C A +600°C



REF. 21400A

Envase pollo redondo
Capacidad de 1.400 cc
Ext:203 x In:190 x B:170 x Al:57 mm
500 uds. / caja
125 uds. / pack
4 packs / caja
30 cajas / palé



REF. 2935A

Envase medio pollo redondo
Capacidad de 935 cc
Ext:203 x In:190 x B:173 x Al:38 mm
500 uds. / caja
125 uds. / pack
4 packs / caja
30 cajas / palé



REF. 42600

Envase ovalado
Capacidad de 2.600 cc
Ext:250x200 mm / In:230x178 mm
B:190x130 mm / Al:100 mm
500 uds. / caja
125 uds. / pack
4 packs / caja
16 cajas / palé



REF. 5475

Envase rectangular pequeño
Capacidad de 475 cc
Ext:146x121 mm / In:130x102 mm
B:107x80 mm / Al:40 mm
1.200 uds. / caja
100 uds. / pack
12 packs / caja
26 cajas / palé



REF. 51500

Envase rectangular extra
Capacidad de 1.500 cc
Ext:280x180 mm / In:258x158 mm
B:240x147 mm / Al:37 mm
500 uds. / caja
100 uds. / pack
5 packs / caja
17 cajas / palé



REF. TA21400

Tapa envase pollo redondo
Capacidad para 1.400 cc y 935 cc
500 uds. / caja
125 uds. / pack
4 packs / caja
60 cajas / palé



REF. T42600

Tapa envase ovalado
Capacidad de 2.600 cc
500 uds. / caja
125 uds. / pack
4 packs / caja
60 cajas / palé



REF. T5475R

Tapa envase rectangular pequeño
Capacidad de 475cc
600 uds. / caja
100 uds. / pack
6 packs / caja
168 cajas / palé



REF. T5890R

Tapa envase rectangular grande
Capacidad de 890cc
800 uds. / caja
100 uds. / pack
8 packs / caja
60 cajas / palé



REF. T51500R

Tapa envase rectangular extra
Capacidad de 1.500cc
500 uds. / caja
100 uds. / pack
5 packs / caja
20 cajas / palé



REF. SMHCO811

Separador hamburguesas celofán ovalado 8x11 cm.
460 uds./pack
25 packs/caja.



REF. SMHF115

Separador para fiambre/quesos 60x160 500 hojas.
12 packs/caja.

REF. SMHF60160

Separador para fiambre/quesos 80x160 500 hojas.
12 packs/caja.



UN SOLO USO

- Vasos y tapas
- Paletinas
- Cañitas de papel
- Adornos
- Cucharillas
- Palillos
- Talonarios comandas
- Peanas y placas reservado
- Rollos térmicos
- Guantes
- Clean hands
- Manga pastelera



Disponemos de una serie de complementos destinados a servicios para llevar o take away. En los últimos años, se ha popularizado este tipo de servicios debido a la comodidad e inmediatez que supone la comida para llevar.

También ofrecemos un servicio completo para los restaurantes con talonarios de comandas, rollos térmicos o guantes.

UN SOLO USO

VASOS Y TAPAS



REF. VP120

Capacidad para 120 cc - 210gr
4oz.
50 uds. / pack
20 packs / caja



REF. VP200

Capacidad para 200 cc - 210gr
7oz.
50 uds. / pack
20 packs / caja



REF. VP240

Capacidad para 240 cc - 210gr
8oz.
50 uds. / pack
20 packs / caja



REF. TVP120

Para vaso de 120 cc
4oz.
50 uds. / pack
20 packs / caja



REF. TVP200

Para vaso de 200 cc
7oz.
50 uds. / pack
20 packs / caja



REF. TVP240

Para vaso de 240 cc
8oz.
50 uds. / pack
20 packs / caja



REF. VP360

Capacidad para 360 cc
12oz.
50 uds. / pack
20 packs / caja



REF. VP475

Capacidad para 475 cc
16oz.
50 uds. / pack
20 packs / caja

PALETINAS

**REF. PAM11 - PAM14**

Sin enfundar.
1.000 uds. / pack
10 packs / caja
10.000 uds/caja

**REF. PAM11F - PAM14F**

Con funda.
1.000 uds. / pack
10 packs / caja
10.000 uds/caja

Pedido mínimo 1 pack

CAÑITAS DE PAPEL

**STANDARD - REF. CPNS**

Standard - 20 cm.
Ø 6 mm
250 uds. / pack
40 packs / caja

SMOOTHIE - REF. CPNTH

Standard - 20 cm.
Ø 8 mm
250 uds. / pack
6 packs / caja

Pedido mínimo 1 pack

ADORNOS Y CUCHARITAS

**SOMBRILLA PAPEL - REF. AHS**

144 uds. / pack
100 packs / caja

**VELA SURF - REF. AHVS**

144 uds. / pack
100 packs / caja

UN SOLO USO

VASOS

Ref.	Uso	Capacidad (cc)	Acabado	Uds. / pack	Packs / caja
VSDPP	Cocktail	480	Polipropileno	25	18
VCOMBIPP	Combi	480	Polipropileno	25	18
ASVS	Vaso hotel	200	Polipropileno	1	1.000
VT300PP	Tubo	300	Polipropileno	500	1
VCHPS	Chupito	35	Poliestireno	1.000	1
VHT220PS	Vaso hotel	220	Poliestireno	1	500



VSDPP



VCOMBIPP



ASVS



VT300PP



VCHPS



VHT220PS

PALILLOS

Ref.	Acabado	Uds. / pack	Packs / caja
PRFC	Redondo funda celofan	1.000	25
PRFP	Redondo funda papel - Caja decorada	1.000	25
PRG	Redondo granel	800	24
PPIM10	Pincho 10 cm	100	20
PPIM15	Pincho 15 cm	100	20
PPIM20	Pincho 20 cm	100	20
PALMG	Palillero madera grabado +144 palillos	150	6

Pedido mínimo 1 pack



TALONARIOS COMANDAS

Ref.	Modelo	Uds. / pack	Packs / caja
TD7.5	Duplicado 7,5 x 15 cm	10	20
TD10	Duplicado 10 x 15 cm	10	20
TD10R	Duplicado rayado 10 x 15 cm	10	20
TT8.6	Triplicado 8,6 x 15 cm	10	20
TT10	Triplicado 10 x 15 cm	10	20

Pedido mínimo 1 pack



**ROLLOS TÉRMICOS**

Ref.	Modelo	Medida (mm)	Uds. / pack	Packs/caja
RT8055	Rollo de papel térmico	80x55	8	12
RT6055	Rollo de papel térmico	60x55	10	10
RT8060	Rollo térmico	80x60	8	10
RT5745	Rollo térmico	57x45	10	10
RE7565	Rollo electra	75x65	10	8

Pedido mínimo 1 pack

**CLEAN HANDS**

Ref.	Descripción	Uds./Caja	Ud./Venta
CHBMK	Base sobremesa Plexiglas Clean Hands kit	20	1
CHBSK	Base multiuso Plexiglas-Sanity Clean Hands kit	20	1
CHMP2	Guante higiénico manopla pe-coex 40my	5x100	100
CHMP3	Guante higiénico 3 dedos pe-coex 40my	5x100	100





EMBALAJE

Precinto y film estirable
Aluminio y film
Dispensador aluminio y film
Papel horno
Bolsas zip y alimentación
Bolsas para vino
Bolsas mercado y alimentación
Bolsas vacío
Máquina de envasar al vacío
Sacofresh
Bolsas basura

PRECINTO Y FILM ESTIRABLE



PRECINTADORA - REF. PREC

1 uds. / pack
1 packs / caja



PRECINTO MARRÓN - REF. PRMA

4,8 x 132 cm
6 uds. / pack
6 packs / caja



PRECINTO TRANSPARENTE - REF. PRTR

4,8 x 132 cm
6 uds. / pack
6 packs / caja



APLICADOR FILM MANUAL- REF. APLI

1 uds. / pack
1 packs / caja

Pedido mínimo 1 pack

Entendemos la importancia de conservar todo tipo de alimentos o la necesidad de su transporte. Por ello, tenemos un catálogo de productos destinados a la conservación y transporte. Desde precintos para sellar, aluminio y film o bolsas.

Nuestro objetivo es también que los productos puedan mantenerse y preservarse como es debido.

ALUMINIO Y FILM

ALUMINIO Y FILM INDUSTRIAL



REF. AL301.5

30 cm x 1,5 kg
6 uds. / caja



REF. AL302

30 cm x 2,0 kg
6 uds. / caja



REF. AL402.5

40 cm x 2,5 kg
6 uds. / caja



FILM INDUSTRIAL

REF. F45225 - 45 CM X 225 M

REF. F30250 - 30 CM X 250 M

3 uds. por caja.

ALUMINIO Y FILM DOMÉSTICO



ALUMINIO ALUMIFIX

REF. CLALFX100290 - 290mm X 100M - 15 UDS./CAJA

ALUMINIO Y FILM

DISPENSADOR DE ALUMINIO Y FILM

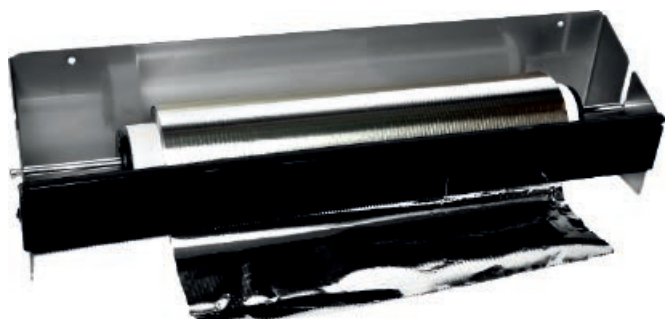

REF. DAF40

Acero sin tapa.
Medida máxima 40 cm.



REF. DAF45

ABS sin tapa
Medida máxima 45 cm.

Pedido mínimo 1 unidad.

PAPEL DE HORNO



ROLLO PAPEL SILICONADO HORNO - REF. BH39100

39cmx100m
6 uds./caja
64 cajas/palé



PAPEL HORNO SILICONADO 500 HOJAS - REF. RBL4060SL

40cmx60cm
100 cajas/palé



PAPEL HORNO ANCHO REF. CLPVEG3850

38cmx50m
12 uds./caja

Pedido mínimo 1 rollo.

BOLSA TROQUELADA



BOLSA TROQUELADA PARA VINO POLITENO NEGRA

REF. BTVN1541NE

15x4l+3,5 cm
25 uds./pack
Pedido mínimo 1 pack

BOLSAS

BOLSAS MERCADO TRANSPARENTE

Ref.	Medida (cm)	Galga	Uds. / pack	Packs / caja
BTT3240	32x40	120	1 kg	25
BTT2735	27x35	120	1 kg	25
BTT2230	22x30	120	1 kg	25

Pedido mínimo 1 caja.
No apta para uso alimentario.



bolsa mercado

BOLSAS CAMISETA

Ref.	Descripción	Medida (cm)	Galga	Uds. / pack	Packs / caja
BC3550	Bolsa camiseta reciclada	35x50	200	1 kg	20
BC4253	Bolsa camiseta reciclada	42x53	200	1 kg	20
BC3550VE	Bolsa camiseta reciclada verde	35x50	200	1 kg	20
BC4253VE	Bolsa camiseta reciclada verde	42x53	200	1 kg	20

Pedido mínimo 1 pack



BC4253VE

BOLSAS VACÍO

Ref.	Modelo	Micras (µm)	Uds. / pack	Pack/caja
BV1520	Bolsa vacío 15x20	90	100	12
BV2030	Bolsa vacío 20x30	90	100	10
BV2535	Bolsa vacío 25x35	90	100	10
BV2540	Bolsa vacío 25x40	90	100	10
BV3040	Bolsa vacío 30x40	90	100	10
BV4060	Bolsa vacío 40x60	90	100	5
BV1520CC	Bolsa vacío cocción 15x20	90	100	10
BV2030CC	Bolsa vacío cocción 20x30	90	100	10
BVG2535	Bolsa vacío gofrada 25x35 conservación y cocción	95	100	9
BVG3040	Bolsa vacío gofrada 30x40 conservación y cocción	95	100	8
RBV156	Rollo bolsa vacío gofrada 15x6	95	2	24

Pedido mínimo 1 pack





BOLSAS BASURA

Ref.	Descripción	Color	Medidas	Galga	Uds./rollo	Rollos/caja
BB8090120	Bolsa comunidad	Negro	80x90	120	10	40
BB85105120	Bolsa comunidad	Negro	85x105	120	10	30
BB85105190	Bolsa comunidad	Negro	85x105	190	10	20
BB90120190	Bolsa comunidad	Negro	90x120	190	10	20
BB85105140	Bolsa basura color	Negro	85x105	140	10	25
BB85105120AM	Bolsa basura color	Amarillo	85x105	120	10	30
BB85105120VE	Bolsa basura color	Verde	85x105	120	10	30
BB85105120RO	Bolsa basura color	Rojo	85x105	120	10	30
BB85105120AZ	Bolsa basura color	Azul	85x105	120	10	30
BB404570BL	Bolsa basura color	Blanco	40x45	70	25	80
BBA555670NE	Bolsa Autocierre	Negro	55x56	70	15	50
BBA555670AZ	Bolsa Autocierre	Azul	55x56	70	15	50
BBA555690NE	Bolsa Autocierre	Negro	55x56	90	15	40
BBA555690AZ	Bolsa Autocierre	Azul	55x56	90	15	40

Pedido mínimo 1 caja.



BB85105120AM



BB85105120VE



BB85105120RO



BB85105120AZ



BB404570BL



BBA555670NE



BOLSAS DE PAPEL, ENVUELTAS, CAJAS, CARTONAJE...

PRODUCTO RECOMENDADO
PARA EL USO ALIMENTARIO

PRODUCTO
PERSONALIZABLE

PRODUCTO
RECICLABLE

Bolsa celulosa blanco
Bolsa kraft reciclado
Bolsa kraft verjurado
Bolsa papel antigrasa
Fast food antigrasa
Formatos fast food antigrasa natural
Bolsas y resmas farmacia
Resma de papel
Bobinas mostrador
Bolsa americana kraft
Bolsa kraft con asa rizada
Cajas de pizza
Cajas para paella
Menaje cartón



En los últimos tiempos, por motivos medioambientales ha crecido mucho el consumo de **bolsas de papel** y se han convertido en un elemento indispensable.

En **Karme Nature**® somos conscientes de este fenómeno y ponemos a disposición de nuestros clientes toda una gama de bolsas de diferentes medidas, calidades y diseños.

Fabricamos prácticamente todos los tamaños que demanda el mercado.



BOLSA CELULOSA BLANCO

Perfectas para envolver cualquier tipo de pan. Disponemos de diferentes medidas para barras, baguettes, chapatas...

Además las bolsas se fabrican con materiales **biodegradables y compostables**, con las certificaciones pertinentes para mostrar que trabajamos con materias de primera calidad que cuidan del medio ambiente.

BOLSA CELULOSA BLANCO



BOLSAS DE PAPEL



BOLSA CELULOSA BLANCO 40GR. - ESTÁNDAR

Ref.	B9524	B9532	B12620	B12650	B12658	B14724	B14750	B18732
Medida (cm)	9+5x24	9+5x32	12+6x20	12+6x50	12+6x58	14+7x24	14+7x50	18+7x32
Uds./caja	1.000	1.000	1.000	1.000	1.000	1.000	1.000	1.000
Cajas/Palé	98	88	98	42	48	77	36	48

Pedido mínimo 1 caja.



Paquete de 250 uds. embolsado y etiquetado aumenta un 10%. En la referencia añadimos una E al final para indicar su Embolsado.





BOLSA CELULOSA BLANCO



BOLSA CELULOSA BLANCO 40GR. - DECORADA

Ref.	Decoración	Medida (cm)	Uds./Caja	Cajas/Palé
BE9524	Espigas	9+5x24	1.000	98
BE9532	Espigas	9+5x32	1.000	77
BE9550	Espigas	9+5x50	1.000	42
BE9558	Espigas	9+5x58	1.000	49
BE12620	Espigas	12+6x20	1.000	98
BE12650	Espigas	12+6x50	1.000	42
BE12658	Espigas	12+6x58	1.000	42
BE14724	Espigas	14+7x24	1.000	77
BE14728	Espigas	14+7x28	1.000	72
BE14750	Espigas	14+7x50	1.000	36
BE18732	Espigas	18+7x32	1.000	30
BE22736	Espigas	22+7x36	1.000	30
BP9524	Prensa	9+5x24	1.000	98
BP9532	Prensa	9+5x32	1.000	77
BP9550	Prensa	9+5x50	1.000	42
BP9558	Prensa	9+5x58	1.000	42
BP12620	Prensa	12+6x20	1.000	112
BP12650	Prensa	12+6x50	1.000	42
BP12658	Prensa	12+6x58	1.000	42
BP14724	Prensa	14+7x24	1.000	77
BP14728	Prensa	14+7x28	1.000	72
BP14750	Prensa	14+7x50	1.000	36
BP18732	Prensa	18+7x32	1.000	42
BP22736	Prensa	22+7x36	1.000	30

Pedido mínimo 1 caja.



Paquete de 250 uds. embolsado y etiquetado aumenta un 10%. En la referencia añadimos una E al final para indicar su Embolsado.



ESPIGAS



PRENSA

BOLSA CELULOSA BLANCO PERSONALIZADA



BOLSA CELULOSA BLANCO 40GR. - PERSONALIZADA

Ref.	Medida (cm)	Ref.	Medida (cm)	Ref.	Medida (cm)
BI925	9x25	BI12650	12+6x50	BI18755	18+7x55
BI1125	11x25	BI12655	12+6x55	BI18758	18+7x58
BI1420	14x20	BI12658	12+6x58	BI22736	22+7x36
BI9510	9+5x10	BI12950	12+9x50	BI22742	22+7x42
BI9512	9+5x12	BI12958	12+9x58	BI22750	22+7x50
BI9520	9+5x20	BI14724	14+7x24	BI22755	22+7x55
BI9524	9+5x24	BI14728	14+7x28	BI22758	22+7x58
BI9532	9+5x32	BI14730	14+7x30	BI221236	22+12x36
BI9536	9+5x36	BI14736	14+7x36	BI221242	22+12x42
BI9542	9+5x42	BI14742	14+7x42	BI221250	22+12x50
BI9550	9+5x50	BI14750	14+7x50	BI221255	22+12x55
BI9555	9+5x55	BI14755	14+7x55	BI221258	22+12x58
BI9558	9+5x58	BI14758	14+7x58	BI30936	30+9x36
BI12620	12+6x20	BI18728	18+7x28	BI30942	30+9x42
BI12624	12+6x24	BI18732	18+7x32	BI30950	30+9x50
BI12632	12+6x32	BI18736	18+7x36	BI30955	30+9x55
BI12636	12+6x36	BI18742	18+7x42	BI30958	30+9x58
BI12642	12+6x42	BI18750	18+7x50		

Precios para 10.000 uds, 20.000 uds, 30.000 uds, 50.000 uds, 100.000 uds. y 250.000 uds.

Los precios incluyen impresión a una cara y a una tinta (cliché a parte).

A dos caras aumenta el precio del cliché un 50%.

Por color adicional aumenta el precio un 10%.

Por impresión con fondo el precio aumenta un 30%.



1



ENVÍO DE DISEÑO

2



BOCETO PREVIO

3



MODIFICACIONES Y APROBACIÓN

4



FABRICACIÓN CLICHÉ

5



IMPRESIÓN

6



ENVÍO

7



RECEPCIÓN



BOLSA KRAFT RECICLADO

BOLSA KRAFT RECICLADO

Las **bolsas de kraft reciclado**, son unas magníficas aliadas para ayudarnos en nuestra constante lucha contra el deterioro medioambiental.

El papel reciclado cobra cada vez mayor importancia en el mercado. Cada vez son más las empresas que se suman a incluirlo en sus procesos de fabricación. Las fibras del papel se pueden reciclar entre 4 o 5 veces y utilizan un 3% menos de energía que la creación de papel de fibra virgen.

BOLSA KRAFT RECICLADO



BOLSAS DE PAPEL



BOLSA KRAFT RECICLADO - ESTÁNDAR

Ref.	BK9524	BK9532	BK9550	BK9558	BK12620	BK12650	BK12658	BK14724	BK14750	BK18732	BK221236	BK221242	BK30958
Medida (cm)	9+5x24	9+5x32	9+5x50	9+5x58	12+6x20	12+6x50	12+6x58	14+7x24	14+7x50	18+7x32	22+12x36	22+12x42	30+9x58
Gramaje	35	35	35	35	35	35	35	35	35	40	40	40	40
Uds./Caja	1.000	1.000	1.000	1.000	1.000	1.000	1.000	1.000	1.000	1.000	1.000	1.000	1.000
Cajas/Palé	75	77	48	49	98	42	42	72	36	36	36	28	28

Pedido mínimo 1 caja.



Paquete de 250 uds. embolsado y etiquetado aumenta un 10%. En la referencia añadimos una E al final para indicar su Embolsado.



BOLSAS DE PAPEL BOCADILLO 12+6X32CM KRAFT 35GR.

Ref.	BBK12632E
Medida (cm)	12+6x32
Uds./Pack	30
Packs/Caja	30
Bolsas/Caja	900



BOLSA KRAFT RECICLADO

BOLSA KRAFT RECICLADO - DECORADA											
Ref.	BKE9532	BKE9550	BKE9558	BKE12650	BKE12658	BKE14724	BKE14728	BKE14750	BKE18732	BKE18750	BKE22736
Decorado	Espigas	Espigas	Espigas	Espigas	Espigas	Espigas	Espigas	Espigas	Espigas	Espigas	Espigas
Medida (cm)	9+5x32	9+5x50	9+5x58	12+6x50	12+6x58	14+7x24	14+7x28	14+7x50	18+7x32	18+7x50	22+7x36
Gramaje	35	35	35	35	35	35	35	35	40	40	40
Uds./Caja	1.000	1.000	1.000	1.000	1.000	1.000	1.000	1.000	1.000	1.000	1.000
Cajas/Palé	77	42	42	42	42	77	72	36	36	28	30

Pedido mínimo 1 caja.



Paquete de 250 uds. embolsado y etiquetado aumenta un 10%. En la referencia añadimos una E al final para indicar su Embolsado.



ESPIGAS



BOLSA KRAFT RECICLADO PERSONALIZADA



BOLSA KRAFT RECICLADO - PERSONALIZADA

Ref.	Medida (cm)	Ref.	Medida (cm)	Ref.	Medida (cm)
BIK925	9x25	BIK12650	12+6x50	BIK18755	18+7x55
BIK1125	11x25	BIK12655	12+6x55	BIK18758	18+7x58
BIK1420	14x20	BIK12658	12+6x58	BIK22736	22+7x36
BIK9510	9+5x10	BIK12950	12+9x50	BIK22742	22+7x42
BIK9512	9+5x12	BIK12958	12+9x58	BIK22750	22+7x50
BIK9520	9+5x20	BIK14724	14+7x24	BIK22755	22+7x55
BIK9524	9+5x24	BIK14728	14+7x28	BIK22758	22+7x58
BIK9532	9+5x32	BIK14730	14+7x30	BIK221236	22+12x36
BIK9536	9+5x36	BIK14736	14+7x36	BIK221242	22+12x42
BIK9542	9+5x42	BIK14742	14+7x42	BIK221250	22+12x50
BIK9550	9+5x50	BIK14750	14+7x50	BIK221255	22+12x55
BIK9555	9+5x55	BIK14755	14+7x55	BIK221258	22+12x58
BIK9558	9+5x58	BIK14758	14+7x58	BIK30936	30+9x36
BIK12620	12+6x20	BIK18728	18+7x28	BIK30942	30+9x42
BIK12624	12+6x24	BIK18732	18+7x32	BIK30950	30+9x50
BIK12632	12+6x32	BIK18736	18+7x36	BIK30955	30+9x55
BIK12636	12+6x36	BIK18742	18+7x42	BIK30958	30+9x58
BIK12642	12+6x42	BIK18750	18+7x50		

Precios para 10.000 uds, 20.000 uds, 30.000 uds, 50.000 uds, 100.000 uds. y 250.000 uds.

Los precios incluyen impresión a una cara y a una tinta (cliché a parte).

A dos caras aumenta el precio del cliché un 50%.

Por color adicional aumenta el precio un 10%.

Por impresión con fondo el precio aumenta un 30%.



¿Sabes por qué con bolsas de papel recicladas ayudamos al medio ambiente?

El papel reciclado, es una magnífica solución para colaborar en la reducción del impacto medioambiental. Si un embalaje de papel reciclado se deshecha por desgracia en algún espacio natural, su degradación le permite desaparecer sin exponer su alrededor a ninguna sustancia tóxica y se convierte en abono. Además, podemos reutilizarlo para otros usos.



BOLSA KRAFT CON ASA RIZADA

BOLSA KRAFT CON ASA RIZADA

Para un transporte más cómodo y ergonómico, presentamos la bolsa con asa rizada. Por la variedad de medidas que fabricamos, la bolsa con asas nos permite transportar una gran variedad de productos como alimentos, ropa, calzado, regalos, etc.

Es reutilizable y fácil de almacenar. La presentamos en el kraft tradicional, con atractivos decorados y la podemos personalizar a gusto del cliente.

BOLSA KRAFT CON ASA RIZADA



BOLSA KRAFT CON ASA RIZADA - ESTÁNDAR

Ref.	BKR26931	BKR281632	BKR321242	BKR351833	BKR411232	BKR441540
Medida (cm)	26x9x31	28x16x32	32x12x42	35x18x33	41x12x32	44x15x40,5
Gramaje	80	80	80	90	90	100

Pedido mínimo 1 caja.
Caja de 100 unidades.



BOLSA KRAFT CON ASA RIZADA - DECORADA

Ref.	BKRL26931	BKRL281632	BKRL321242	BKRL351833	BKRL411232	BKRL441540
Medida (cm)	26x9x31	28x16x32	32x12x42	35x18x33	41x12x32	44x15x40,5
Decorado	Lunares	Lunares	Lunares	Lunares	Lunares	Lunares
Gramaje	80	80	80	90	90	100
Ref.	BKRE26931	BKRE281632	BKRE321242	BKRE351833	BKRE411232	BKRE441540
Medida (cm)	26x9x31	28x16x32	32x12x42	35x18x33	41x12x32	44x15x40,5
Decorado	Ecológico	Ecológico	Ecológico	Ecológico	Ecológico	Ecológico
Gramaje	80	80	80	90	90	100

Pedido mínimo 1 caja.
Caja de 100 unidades.



LUNARES



ECOLÓGICO



BOLSA KRAFT CON ASA RIZADA - PERSONALIZADA

Ref.	BKR26931	BKR281632	BKR321242	BKR351833	BKR411232	BKR441540
Medida (cm)	26x9x31	28x16x32	32x12x42	35x18x33	41x12x32	44x15x40,5
Gramaje	80	80	80	90	90	100

Precios para 500 uds, 1.000 uds, 1.500 uds y 2.000 uds.
10,00 € preparación de dibujo. Coste cliché 35,00 €
Impresión a una tinta.



BOLSA KRAFT CON ASA RIZADA - PERSONALIZADA

Ref.	BKR26931	BKR281632	BKR321242	BKR351833	BKR411232	BKR441540
Medida (cm)	26x9x31	28x16x32	32x12x42	35x18x33	41x12x32	44x15x40,5
Gramaje	80	80	80	90	90	100

Precios para 3.000 uds, 5.000 uds, 10.000 uds, 15.000 uds, 20.000 uds y 25.000 uds.
Para 2 tintas +10%.
1 cara 20x20cm = 20 €

10,00 € preparación del dibujo. Consultar coste del cliché.
Plazo de entrega: Depende de la rueda de fabricación. Consultar en cada momento.



BOLSA KRAFT VERJURADO

BOLSA KRAFT VERJURADO

Las **bolsas kraft verjuradas**, son una opción muy interesante si buscamos una bolsa más resistente a la convencional de **kraft natural**.

Su característica textura lo dota de una apariencia más estilizada.

BOLSA KRAFT VERJURADO



BOLSA KRAFT VERJURADO - ESTÁNDAR

Ref.	BKV9524	BKV9532	BKV9550	BKV9558	BKV12620	BKV12650	BKV12658	BKV14724	BKV14727
Medida (cm)	9+5x24	9+5x32	9+5x50	9+5x58	12+6x20	12+6x50	12+6x58	14+7x24	14+7x27
Gramaje	35	35	35	35	35	35	35	35	35
Uds./Caja	1.000	1.000	1.000	1.000	1.000	1.000	1.000	1.000	1.000
Cajas/Palé	98	77	42	49	98	42	96	77	72
Ref.	BKV14750	BKV18732	BKV181032	BKV22736	BKV22742	BKV221236	BKV221242	BKV30958	
Medida (cm)	14+7x50	18+7x32	18+10x32	22+7x36	22+7x42	22+12x36	22+12x42	30+9x58	
Gramaje	35	40	40	40	40	40	40	40	
Uds./Caja	1.000	1.000	1.000	1.000	1.000	1.000	1.000	1.000	
Cajas/Palé	36	36	36	28	28	36	28	16	

Pedido mínimo 1 caja.



Paquete de 250 uds. embolsado y etiquetado aumenta un 10%. En la referencia añadimos una E al final para indicar su Embolsado.

BOLSA KRAFT VERJURADO DECORADA

BOLSA KRAFT VERJURADO - DECORADA							
Ref.	BKVB9524	BKVB9532	BKVB9550	BKVB9558	BKVB12620	BKVB12650	BKVB12658
Medida (cm)	9+5x24	9+5x32	9+5x50	9+5x58	12+6x20	12+6x50	12+6x58
Decorado	Bakery	Bakery	Bakery	Bakery	Bakery	Bakery	Bakery
Gramaje	35	35	35	35	35	35	35
Uds./Caja	1.000	1.000	1.000	1.000	1.000	1.000	1.000
Cajas/Palé	98	77	42	49	98	36	36
Ref.	BKVB14724	BKVB14727	BKVB14750	BKVB18732	BKVB18750	BKVB221236	BKVB221242
Medida (cm)	14+7x24	14+7x27,5	14+7x50	18+7x32	18+7x50	22+12x36	22+12x42
Decorado	Bakery	Bakery	Bakery	Bakery	Bakery	Bakery	Bakery
Gramaje	35	35	35	40	40	40	40
Uds./Caja	1.000	1.000	1.000	1.000	1.000	1.000	1.000
Cajas/Palé	77	72	36	36	28	36	28

Pedido mínimo 1 caja.

SPECIAL GASH Paquete de 250 uds. embolsado y etiquetado aumenta un 10%. En la referencia añadimos una E al final para indicar su Embolsado.



BAKERY

BOLSA KRAFT VERJURADO PERSONALIZADA



BOLSA KRAFT VERJURADO - PERSONALIZADA

Ref.	Medida (cm)	Ref.	Medida (cm)	Ref.	Medida (cm)
BIKV925	9x25	BIKV12650	12+6x50	BIKV18755	18+7x55
BIKV1125	11x25	BIKV12655	12+6x55	BIKV18758	18+7x58
BIKV1420	14x20	BIKV12658	12+6x58	BIKV22736	22+7x36
BIKV9510	9+5x10	BIKV12950	12+9x50	BIKV22742	22+7x42
BIKV9512	9+5x12	BIKV12958	12+9x58	BIKV22750	22+7x50
BIKV9520	9+5x20	BIKV14724	14+7x24	BIKV22755	22+7x55
BIKV9524	9+5x24	BIKV14728	14+7x28	BIKV22758	22+7x58
BIKV9532	9+5x32	BIKV14730	14+7x30	BIKV221236	22+12x36
BIKV9536	9+5x36	BIKV14736	14+7x36	BIKV221242	22+12x42
BIKV9542	9+5x42	BIKV14742	14+7x42	BIKV221250	22+12x50
BIKV9550	9+5x50	BIKV14750	14+7x50	BIKV221255	22+12x55
BIKV9555	9+5x55	BIKV14755	14+7x55	BIKV221258	22+12x58
BIKV9558	9+5x58	BIKV14758	14+7x58	BIKV30936	30+9x36
BIKV12620	12+6x20	BIKV18728	18+7x28	BIKV30942	30+9x42
BIKV12624	12+6x24	BIKV18732	18+7x32	BIKV30950	30+9x50
BIKV12632	12+6x32	BIKV18736	18+7x36	BIKV30955	30+9x55
BIKV12636	12+6x36	BIKV18742	18+7x42	BIKV30958	30+9x58
BIKV12642	12+6x42	BIKV18750	18+7x50		

Precios para 10.000 uds, 20.000 uds, 30.000 uds, 50.000 uds, 100.000 uds. y 250.000 uds.

Los precios incluyen impresión a una cara y a una tinta (cliché a parte).

A dos caras aumenta el precio del cliché un 50%.

Por color adicional aumenta el precio un 10%.

Por impresión con fondo el precio aumenta un 30%.





BOLSA KRAFT VERJURADO CON VENTANA

BOLSA KRAFT VERJURADO CON VENTANA 14+7X55

Las **bolsas de pan de kraft verjurado con ventana**, son un envoltorio más que útil si deseamos mostrar el interior. Aporta frescura al alimento y un buen impacto comercial, ya que nos aproxima al producto final.

BOLSA KRAFT VERJURADO CON VENTANA



BOLSA KRAFT VERJURADO CON VENTANA - ESTÁNDAR

Ref.	BKVN11432	BKVN11455	BKVN14755	BKVN18637	BKVN18655	BKVN20627	BKVN20660
Medida (cm)	11+4x32	11+4x55	14+7x55	18+6x37	18+6x55	20+6x27	20+6x60
Ventana (cm)	5	5	5	8	8	10	10
Uds./ Caja	1.000	1.000	1.000	1.000	1.000	1.000	1.000
Cajas/ Palé							

Pedido mínimo 1 caja.



BOLSA KRAFT VERJURADO CON VENTANA - PERSONALIZADA

Ref.	BIKVN11432	BIKVN11455	BIKVN14755	BIKVN18637	BIKVN18655	BIKVN20627	BIKVN20660
Medida (cm)	11+4x32	11+4x55	14+7x55	18+6x37	18+6x55	20+6x27	20+6x60
Ventana (cm)	5	5	5	8	8	10	10
Uds./ Caja	1.000	1.000	1.000	1.000	1.000	1.000	1.000

Precios para 10.000 uds, 20.000 uds, 30.000 uds, 50.000 uds, 100.000 uds. y 250.000 uds.

Los precios incluyen impresión a una cara y a una tinta (cliché a parte).

A dos caras aumenta el precio del cliché un 50%.

Por color adicional aumenta el precio un 10%.

Por impresión con fondo el precio aumenta un 30%.





BOLSA FRUTERÍA KRAFT VERJURADO

BOLSA FRUTERÍA KRAFT VERJURADO

Esta sencilla y práctica bolsa, nos permite dispensar y conservar las frutas de manera sana y natural, prescindiendo del contaminante plástico. Las presentamos en varios tamaños y también con un decorado muy apropiado.

BOLSA FRUTERÍA KRAFT VERJURADO



BOLSA FRUTERÍA KRAFT VERJURADO - ESTÁNDAR

Ref.	BKV14727	BKV181032	BKV221236
Medida (cm)	14+7x27,5	18+10x32	22+12x36
Gramaje	35	40	40
Cajas/Palé	72	36	36

Pedido mínimo 1 caja.

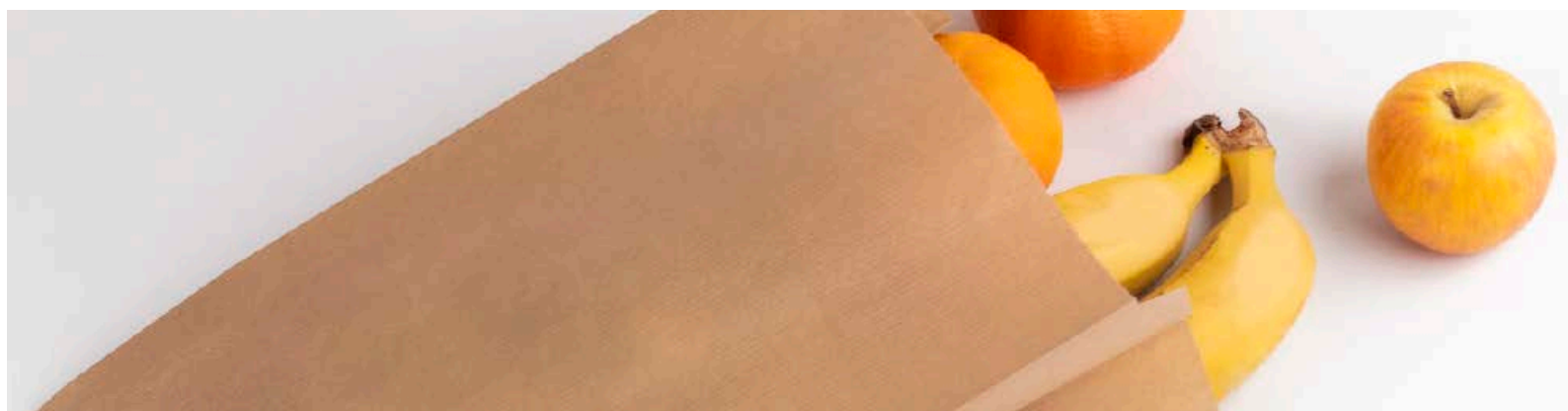

BOLSA FRUTERÍA KRAFT VERJURADO - DECORADA

Ref.	BKVF14727	BKVF181032	BKVF221236
Decorado	Frutería	Frutería	Frutería
Medida (cm)	14+7x27,5	18+10x32	22+12x36
Gramaje	35	40	40
Cajas/Palé	72	36	36

Pedido mínimo 1 caja.



FRUTERÍA



BOLSA PAPEL ANTIGRASA

BOLSA PAPEL ANTIGRASA 15X15 ABIERTA 2 LADOS

Existe una gran variedad de alimentos que por su naturaleza requieren un envoltorio y en especial una presentación.

Hamburguesas, pizzas, kebabs, bocadillos, etc. Son productos que necesitan un papel capaz de absorber las posibles grasas líquidas que desprenden.

El **papel antigrasa** es una perfecta elección para manejarse con estos alimentos ya que tiene propiedades antiadherentes e impermeables que funcionan como barrera y le confieren al papel un tacto suave y deslizante sin dejar de ser **biodegradable**.

BOLSA PAPEL ANTIGRASA



BOLSA PAPEL ANTIGRASA BLANCO PARA HOSTELERÍA 35GR. - BLANCA

Ref.	BA9510	BA9512	BA9532	BA12620	BA14724	BA1515
Medida (cm)	9+5x10	9+5x12	9+5x32	12+6x20	14+7x24	15x15 (abierto dos lados)
Utilidad	Patatas fritas peq.	Patatas fritas grande	Bocadillo, baguette...	Hamburguesa, pizza...	Hamburguesa, pizza...	Kebab, burger, pizza...
Uds./Caja	2.000	2.000	1.000	1.000	1.000	3.000
Cajas/Palé	98	52	75	98	72	33

Pedido mínimo 1 caja.



Paquete de 250 uds. embolsado y etiquetado aumenta un 10%. En la referencia añadimos una E al final para indicar su Embolsado.



BOLSA PAPEL ANTIGRASA BLANCO PARA HOSTELERÍA 35GR. - DECORADA

Ref.	BAG9510	BAG9512	BAG9532	BAG12620	BAG14724	BAG1515
Medida (cm)	9+5x10	9+5x12	9+5x32	12+6x20	14+7x24	15x15 (abierto dos lados)
Utilidad	Patatas fritas peq.	Patatas fritas grande	Bocadillo, baguette...	Hamburguesa, pizza...	Hamburguesa, pizza...	Kebab, burger, pizza...
Decorado	Gourmet	Gourmet	Gourmet	Gourmet	Gourmet	Gourmet
Uds./Caja	2.000	2.000	1.000	1.000	1.000	3.000
Cajas/Palé	98	56	75	98	72	33

Ref.	BAM9510	BAM9512	BAM9532	BAM12620	BAM14724	BAM1515
Medida (cm)	9+5x10	9+5x12	9+5x32	12+6x20	14+7x24	15x15 (abierto dos lados)
Utilidad	Patatas fritas peq.	Patatas fritas grande	Bocadillo, baguette...	Hamburguesa, pizza...	Hamburguesa, pizza...	Kebab, burger, pizza...
Decorado	Memphis	Memphis	Memphis	Memphis	Memphis	Memphis
Uds./Caja	2.000	2.000	1.000	1.000	1.000	3.000
Cajas/Palé	98	56	75	98	72	33

Ref.	BA9510	BA9512	BA9532	BA12620	BA14724	BA1515
Medida (cm)	9+5x10	9+5x12	9+5x32	12+6x20	14+7x24	15x15 (abierto dos lados)
Utilidad	Patatas fritas peq.	Patatas fritas grande	Bocadillo, baguette...	Hamburguesa, pizza...	Hamburguesa, pizza...	Kebab, burger, pizza...
Decorado	Prensa	Prensa	Prensa	Prensa	Prensa	Prensa
Uds./Caja	2.000	2.000	1.000	1.000	1.000	3.000
Cajas/Palé	98	56	75	112	72	33

Pedido mínimo 1 caja.



Paquete de 250 uds. embolsado y etiquetado aumenta un 10%. En la referencia añadimos una E al final para indicar su Embolsado.



GOURMET



MEMPHIS



PRENSA



BOLSA PAPEL ANTIGRASA PERSONALIZADA



BOLSA PAPEL ANTIGRASA BLANCO 35GR. - PERSONALIZADA

Ref.	Medida (cm)	Ref.	Medida (cm)	Ref.	Medida (cm)
BIA925	9x25	BIA12655	12+6x55	BIA22736	22+7x36
BIA1125	11x25	BIA12658	12+6x58	BIA22742	22+7x42
BIA1420	14x20	BIA12950	12+9x50	BIA22750	22+7x50
BIA9510	9+5x10	BIA12958	12+9x58	BIA22755	22+7x55
BIA9512	9+5x12	BIA14724	14+7x24	BIA22758	22+7x58
BIA9520	9+5x20	BIA14728	14+7x28	BIA221236	22+12x36
BIA9524	9+5x24	BIA14730	14+7x30	BIA221242	22+12x42
BIA9532	9+5x32	BIA14736	14+7x36	BIA221250	22+12x50
BIA9536	9+5x36	BIA14742	14+7x42	BIA221255	22+12x55
BIA9542	9+5x42	BIA14750	14+7x50	BIA221258	22+12x58
BIA9550	9+5x50	BIA14755	14+7x55	BIA30936	30+9x36
BIA9555	9+5x55	BIA14758	14+7x58	BIA30942	30+9x42
BIA9558	9+5x58	BIA18728	18+7x28	BIA30950	30+9x50
BIA12620	12+6x20	BIA18732	18+7x32	BIA30955	30+9x55
BIA12624	12+6x24	BIA18736	18+7x36	BIA30958	30+9x58
BIA12632	12+6x32	BIA18742	18+7x42	BIA1515	15x15 2L*
BIA12636	12+6x36	BIA18750	18+7x50	BIA1313	13x13 2L*
BIA12642	12+6x42	BIA18755	18+7x55		
BIA12650	12+6x50	BIA18758	18+7x58		

*Abierta a los dos lados.

Precios para 10.000 uds, 20.000 uds, 30.000 uds, 50.000 uds, 100.000 uds. y 250.000 uds.

Los precios incluyen impresión a una cara y a una tinta (cliché a parte).

A dos caras aumenta el precio del cliché un 50%.

Por color adicional aumenta el precio un 10%.

Por impresión con fondo el precio aumenta un 30%.





①



ENVÍO DE DISEÑO

②



BOCETO PREVIO

③



MODIFICACIONES Y APROBACIÓN

④



FABRICACIÓN CLICHÉ

⑤



IMPRESIÓN

⑥

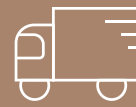

ENVÍO

⑦



RECEPCIÓN



BOLSA PAPEL ANTIGRASA KRAFT

BOLSAS PAPEL ANTIGRASA KRAFT

El **papel antigrasa** es una buena elección, dota de propiedades antiadherentes e impermeables, que funcionan como barrera y le confiere al papel un tacto suave y deslizante. Además no deja de ser **biodegradable y compostable**.

BOLSA PAPEL ANTIGRASA KRAFT



BOLSA PAPEL ANTIGRASA KRAFT PARA HOSTELERÍA 35GR. - ESTÁNDAR

Ref.	BAK9510	BAK9512	BAK9532	BAK12620	BAK14724	BAK14728	BAK18732	BAK22736	BAK1515
Medida (cm)	9+5x10	9+5x12	9+5x32	12+6x20	14+7x24	14+7x27,5	18+7x32	22+7x36	15x15 (abierto dos lados)
Utilidad	Patatas fritas peq.	Patatas fritas grande	Bocadillo, baguette...	Hamburguesa, pizza...	Hamburguesa, pizza...	Churros	Churros	Churros	Kebab, burger, pizza...
Uds./Caja	2.000	2.000	1.000	1.000	1.000	1.000	1.000	1.000	3.000
Cajas/Palé	98	98	75	98	77	72	36	28	33

Pedido mínimo 1 caja.



Paquete de 250 uds. embolsado y etiquetado aumenta un 10%. En la referencia añadimos una E al final para indicar su Embolsado.



BOLSA PAPEL ANTIGRASA KRAFT PARA HOSTELERÍA 35GR. - DECORADA

Ref.	BAKP9510	BAKP9512	BAKP9532	BAKP12620	BAKP14724	BAKP1515
Medida (cm)	9+5x10	9+5x12	9+5x32	12+6x20	14+7x24	15x15 (abierto dos lados)
Decorado	Prensa	Prensa	Prensa	Prensa	Prensa	Prensa
Utilidad	Patatas fritas peq.	Patatas fritas grande	Bocadillo, baguette...	Hamburguesa, pizza...	Hamburguesa, pizza...	Kebab, burger, pizza...
Uds./Caja	2.000	2.000	1.000	1.000	1.000	3.000
Cajas/Palé	98	98	75	98	77	33

Pedido mínimo 1 caja.



Paquete de 250 uds. embolsado y etiquetado aumenta un 10%. En la referencia añadimos una E al final para indicar su Embolsado.



PRENSA

BOLSA ANTIGRASA KRAFT

BOLSA CHURRERÍA ANTIGRASA KRAFT 35 GR. - ESTÁNDAR

Ref.	BAK14728	BAK18732	BAK22736
Medida (cm)	14+7x28	18+7x32	22+7x36
Cajas/Palé	72	36	28

Pedido mínimo 1 caja.



BOLSA CHURRERÍA ANTIGRASA KRAFT 35 GR. - DECORADA

Ref.	BAKCH14728	BAKCH18732	BAKCH22736
Decorado	Churros	Churros	Churros
Medida (cm)	14+7x28	18+7x32	22+7x36
Cajas/Palé	72	36	28

Pedido mínimo 1 caja.



CHURROS

¿Debería utilizar papel antigrasa para servir mis productos?

Se trata de una magnífica elección si trabajamos frecuentemente con alimentos con alto contenido en grasas animales, vegetales o ácidos lácteos. Se trata de un papel que por sus propiedades especiales, impide que esas grasas pasen a lugares no deseados. Podemos personalizarlos a gusto del cliente.



BOLSA ANTIGRASA KRAFT PERSONALIZADA



BOLSA PAPEL ANTIGRASA KRAFT 35GR. - PERSONALIZADA

Ref.	Medida (cm)	Ref.	Medida (cm)	Ref.	Medida (cm)
BIAN925	9x25	BIAN12655	12+6x55	BIAN22736	22+7x36
BIAN1125	11x25	BIAN12658	12+6x58	BIAN22742	22+7x42
BIAN1420	14x20	BIAN12950	12+9x50	BIAN22750	22+7x50
BIAN9510	9+5x10	BIAN12958	12+9x58	BIAN22755	22+7x55
BIAN9512	9+5x12	BIAN14724	14+7x24	BIAN22758	22+7x58
BIAN9520	9+5x20	BIAN14728	14+7x28	BIAN221236	22+12x36
BIAN9524	9+5x24	BIAN14730	14+7x30	BIAN221242	22+12x42
BIAN9532	9+5x32	BIAN14736	14+7x36	BIAN221250	22+12x50
BIAN9536	9+5x36	BIAN14742	14+7x42	BIAN221255	22+12x55
BIAN9542	9+5x42	BIAN14750	14+7x50	BIAN221258	22+12x58
BIAN9550	9+5x50	BIAN14755	14+7x55	BIAN30936	30+9x36
BIAN9555	9+5x55	BIAN14758	14+7x58	BIAN30942	30+9x42
BIAN9558	9+5x58	BIAN18728	18+7x28	BIAN30950	30+9x50
BIAN12620	12+6x20	BIAN18732	18+7x32	BIAN30955	30+9x55
BIAN12624	12+6x24	BIAN18736	18+7x36	BIAN30958	30+9x58
BIAN12632	12+6x32	BIAN18742	18+7x42	BIAN1515	15x15 2L*
BIAN12636	12+6x36	BIAN18750	18+7x50	BIAN1313	13x13 2L*
BIAN12642	12+6x42	BIAN18755	18+7x55		
BIAN12650	12+6x50	BIAN18758	18+7x58		

*Abierta a los dos lados.

Precios para 10.000 uds, 20.000 uds, 30.000 uds, 50.000 uds, 100.000 uds. y 250.000 uds.

Los precios incluyen impresión a una cara y a una tinta (cliché a parte).

A dos caras aumenta el precio del cliché un 50%.

Por color adicional aumenta el precio un 10%.

Por impresión con fondo el precio aumenta un 30%.



FAST FOOD ANTIGRASA

FORMATOS FAST FOOD ANTIGRASA BLANCO 35GR.

Ref.	FAFF3030	FAFF3038	FAGFF3030	FAGFF3038	FAMFF3030	FAMFF3038	FAPFF3030	FAPFF3038
Decorado	-	-	Gourmet	Gourmet	Memphis	Memphis	Prensa	Prensa
Medida (cm)	30x30	30x38	30x30	30x38	30x30	30x38	30x30	30x38
Uds./Caja	3.000 (3x1.000)	3.000 (3x1.000)	3.000 (3x1.000)	3.000 (3x1.000)	3.000 (3x1.000)	3.000 (3x1.000)	3.000 (3x1.000)	3.000 (3x1.000)

Pedido mínimo 1 caja.



FORMATOS FAST FOOD ANTIGRASA BLANCO 35GR. - PERSONALIZADOS

Ref.	FIAFF3030	FIAFF3038
Medida (cm)	30x30	30x38
Uds./Caja	3.000 (3x1.000)	3.000 (3x1.000)

Precios para 12.000 uds, 24.000 uds, 36.000 uds, 60.000 uds, 120.000 uds y 300.000 uds.

48 cajas por palé.

1 tinta - Mínimo 12 millares.

2 tintas - Mínimo 36 millares. Aumenta un 10% PVP.

Clichés 55 € por tinta (neto). Cliché reducido (máx. 15x15 cm.) 22 €/ tinta neto.



FORMATOS FAST FOOD ANTIGRASA NATURAL 35GR. - DECORADO

Ref.	FANFF3030	FANFF3038	FANPFF3030	FANPFF3038
Decorado	-	-	Prensa	Prensa
Medida (cm)	30x30	30x38	30x30	30x38
Uds./Caja	3.000 (3x1.000)	3.000 (3x1.000)	3.000 (3x1.000)	3.000 (3x1.000)

Pedido mínimo 1 caja.



FORMATOS FAST FOOD ANTIGRASA NATURAL 35GR. - PERSONALIZADO

Ref.	FIANFF3030	FIANFF3038
Medida (cm)	30x30	30x38
Uds./Caja	3.000 (3x1.000)	3.000 (3x1.000)

Precios para 12.000 uds, 24.000 uds, 36.000 uds, 60.000 uds, 120.000 uds y 300.000 uds.

48 cajas por palé.

1 tinta - Mínimo 12 millares.

2 tintas - Mínimo 36 millares. Aumenta un 10% PVP.

Clichés 55 € por tinta (neto). Cliché reducido (máx. 15x15 cm.) 22 €/ tinta neto.

BOLSAS Y RESMAS FARMACIA



+ BOLSA FARMACIA 40 GR. - DECORADA

Ref.	BFAR9524	BFAR12725	BFAR18728
Medida (cm)	9+5x24	12+7x25	18+7x28
Decorado	Farmacia	Farmacia	Farmacia
Uds./Caja	1.000	1.000	1.000
Cajas/Palé	75	98	42

Pedido mínimo 1 caja.

Decorado farmacia con 4 frases variadas.



BOLSA FARMACIA



BOLSA ASA FARMACIA

+ RESMAS FARMACIA - DECORADA

Ref.	RBLDFAR
Formato	Celulosa blanco doblado
Gramaje	22
Decorado	Farmacia
Medida	60x86 mm
Uds./Caja	400
Packs/Caja	6

+ BOLSA ASA FARMACIA 40 GR. - DECORADA

Ref.	BKRFAR26931
Medida (cm)	26x9x31
Calidad	Eco Nature
Gramaje	80
Cajas/Palé	48

Pedido mínimo 1 caja.

Caja de 100 unidades.



RESMAS FARMACIA



PAPEL PARA ENVOLVER

En multitud de ocasiones, necesitaremos **formatos de papel** más grandes para envolver los productos. Para estas ocasiones contamos con las tradicionales **resmas** y los prácticos **rollos de mostrador**.

Ambas opciones le dan una solución práctica y económica a esa necesidad. Presentamos tanto las resmas como los rollos de mostrador en una gran variedad de tamaños, gramajes y diseños. Tienen múltiples aplicaciones y se hacen indispensables en panaderías, farmacias, tiendas de regalo, etc.



RESMA DE PAPEL

Ref.	RBLD	RBLDNP	RBLDPN	RBLDHG	RKD	RKDCS	RKDPN	RKDHG
Formato	Celulosa blanco doblado	Celulosa blanco doblado	Celulosa blanco doblado	Celulosa blanco doblado	Manila natural doblado	Manila natural doblado	Manila natural doblado	Celulosa blanco doblado
Gramaje	22	22	22	22	22	22	22	22
Decorado	-	Napolitana	Panadería	Hogaza	-	Croissant	Panadería	Hogaza
Medida (cm)	60x86	60x86	60x86	60x86	60x86	60x86	60x86	60x86
Uds./Pack	400	400	400	400	400	400	400	400
Packs/Caja	6	6	6	6	6	6	6	6

Pedido mínimo 1 caja.



BLANCO



NAPOLITANA



PANADERÍA



HOGAZA



MANILA



CROISSANT



PANADERÍA



HOGAZA



PAPEL SILICONADO PARA HORNO MULTIUSOS

Ref.	RBL4060SL	BH39100
Formato	Papel blanco horno siliconado	Rollo papel siliconado horno
Medida (cm)	40x60	39cmx100m
Gramaje	39	39
Uds./Pack	500	500
Cajas/Palé	52	52

Pedido mínimo 1 caja.



PAPEL BLANCO HORNO SILICONADO



ROLLO PAPEL SILICONADO HORNO

BOBINAS MOSTRADOR

BOBINAS MOSTRADOR - CELULOSA								
Ref.	BMBL6024	BMBL3024	BMBL6040	BMBL3040	BMK6024	BMK3024	BMK6040	BMK3040
Medida (cm)	60	30	60	30	60	30	60	30
Gramaje	24	24	40	40	24	24	35	35
Peso/kg	8	4	8	4	8	4	8	4
Decorado	-	-	-	-	-	-	-	-
Ref.	BMBLPN6024	BMBLPN3024	BMBLPN6035	BMBLPN3035	BMKPN6024	BMKPN3024	BMKPN6040	BMKPN3040
Medida (cm)	60	30	60	30	60	30	60	30
Gramaje	24	24	35	35	24	24	35	35
Peso/kg	8	4	8	4	8	4	8	4
Decorado	Panadería	Panadería	Panadería	Panadería	Panadería	Panadería	Panadería	Panadería
Ref.	BMBLDES3024	BMBLDES6024	BMBLDES3040	BMBLDES6040	BMKDES3048	BMKDES6048		
Medida (cm)	30	60	30	60	30	60		
Gramaje	24	24	40	40	48	48		
Peso/kg	4	8	4	8	4	8		
Decorado	Hogaza	Hogaza	Hogaza	Hogaza	Hogaza	Hogaza		

Pedido mínimo 1 rollo.



BLANCO



PANADERÍA



HOGAZA



KRAFT NATURAL



PANADERÍA KRAFT NATURAL



KRAFT HOGAZA

PORTABOBINAS



ETIQUETAS ANÓNIMAS

Ref.	ETC25BP	ETC35FC
Forma	Redonda	Ovalada
Medida (cm)	Ø 2,5	3x5
Decorado	Buen provecho	Felicidades
Fondo	Negro	Oro
Uds./Rollo	1.000	1.000

Pedido mínimo 1 rollo.

Para personalizaciones, consultar precio.



FELICIDADES



BUEN PROVECHO



PORTABOBINAS

Ref.	PBM6030
Medida (cm)	60-30
Cuerpos	2
Modelo	Mostrador
Acabado	Acero Inox.



PBM6030





RESMAS Y BOBINAS



PRECIO POR RESMA - PERSONALIZADA

Ref.	Descripción	Gramaje	Medida (cm)
R196286	Celulosa blanco	19	62x86
R226286	Celulosa blanco	22	62x86
R246286	Celulosa blanco	24	62x86
R306286	Celulosa blanco	30	62x86
R356286	Celulosa blanco	35	62x86
R406286	Celulosa blanco	40	62x86
R506286	Celulosa blanco	50	62x86
R2C406286	Celulosa blanco (2 caras)	40	62x86
R2CF406286	Celulosa (2 caras) fondo	40	62x86
RE406286	Estucado	40	62x86
RE506286	Estucado	50	62x86
RE606286	Estucado	60	62x86
REF406286	Estucado fondo	40	62x86
REF506286	Estucado fondo	50	62x86
REF606286	Estucado fondo	60	62x86
RK226086	Manila natural	22	60x86
RK246086	Manila natural	24	60x86
RKV406086	Kraft verjurado	40	60x86
RKV606086	Kraft verjurado	60	60x86
RKVF406086	Kraft verjurado fondo	40	60x86
RKVF606086	Kraft verjurado fondo	60	60x86

Precios para 20 resmas, 30 resmas, 60 resmas, 100 resmas y 200 resmas.

Clichés incluidos.

Precios para 1 tinta.

Para 2 tintas +10%

Tinta oro +3,00 €/RESMA.





BOBINA MOSTRADOR - PERSONALIZADA

Ref.	Descripción	Gramaje	Medida (cm)
BM1962	Celulosa blanco	19	62
BM2262	Celulosa blanco	22	62
BM2462	Celulosa blanco	24	62
BM3062	Celulosa blanco	30	62
BM3562	Celulosa blanco	35	62
BM4062	Celulosa blanco	40	62
BM5062	Celulosa blanco	50	62
BM2C4062	Celulosa 2 caras	40	62
BM2CF4062	Celulosa 2 caras fondo	40	62
BME4062	Estucado	40	62
BME5062	Estucado	50	62
BME6062	Estucado	60	62
BMEF4062	Estucado fondo	40	62
BMEF5062	Estucado fondo	50	62
BMEF6062	Estucado fondo	60	62
BMK2260	Manila natural	22	60
BMK2460	Manila natural	24	60
BMKV4060	Kraft verjurado	40	60
BMKV6060	Kraft verjurado	60	60
BMKVF4060	Kraft verjurado fondo	40	60
BMKVF6060	Kraft verjurado fondo	60	60

Precios para 200 kg, 300 kg, 600 kg, 1.000 kg y 2.000 kg.

Clichés incluidos.

Precios para 1 tinta.

Para 2 tintas +10%

Tinta oro +3,00 €/ROLLO.





CAJAS DE PIZZA



CAJAS DE PIZZA - DECORADAS

Ref.	PZ24	PZ26	PZ30	PZ33	PZK30	PZK33
Serie	Italiana	Italiana	Italiana	Italiana	Eco Nature	Eco Nature
Medida (cm)	24x24	26x26	30x30	33x33	30x30	33x33
Uds./Pack	100	100	100	100	100	100

Pedido mínimo 1 pack.

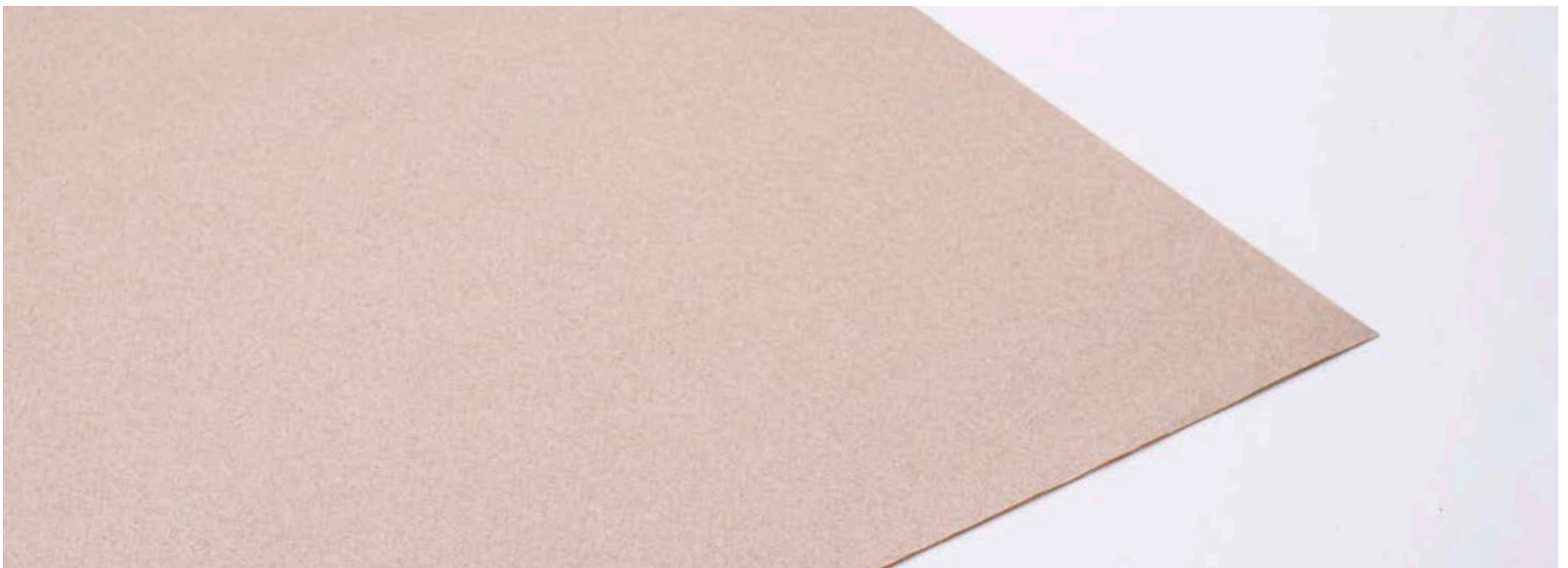

FORMATOS BASE PIZZA



FORMATOS ANTIGRASA PARA BASE DE PIZZA - ESTÁNDAR

Ref.	FPZ24	FPZ26	FPZ30	FPZ33	FPZ40	FPZK24	FPZK26	FPZK30	FPZK33	FPZK40
Serie	Blanco	Blanco	Blanco	Blanco	Blanco	Eco Nature	Eco Nature	Eco Nature	Eco Nature	Eco Nature
Medida (cm)	24x24	26x26	30x30	33x33	40x40	24x24	26x26	30x30	33x33	40x40
Uds./Pack	500	500	500	500	500	500	500	500	500	500

Pedido mínimo 1 pack.

CAJAS PARA PAELLA



BOLSAS DE PAPEL



CAJAS PARA PAELLA - ESTÁNDAR

Ref.	CPL44	CPL53	CPL63	CPL70
Serie	Eco Nature	Eco Nature	Eco Nature	Eco Nature
Medida (cm)	Ø 44	Ø 53	Ø 63	Ø 70
Uds./Pack	25	25	25	25



MENAJE CARTÓN



MENAJE CARTÓN - BLONDAS LITO

Ref.	BL1424	BL2030	BL2537	BL3040	BL3545	BL3247
Medida (cm)	14x24	20x30	25x37	30x40	35x45	32x47
Uds./Pack	250	250	250	250	250	250
Packs/Caja	8	8	8	8	4	4

Pedido mínimo 1 pack.



MENAJE CARTÓN - RODALES LITO

Ref.	RO9	RO11.5	RO14	RO19	RO23	RO25	RO30	RO34	RO39
Medida (cm)	Ø 9	Ø 11,5	Ø 14	Ø 19	Ø 23	Ø 25	Ø 30	Ø 34	Ø 39
Uds./Pack	250	250	250	250	250	250	250	250	250
Packs/Caja	20	8	8	8	8	8	8	8	8

Pedido mínimo 1 pack.



MENAJE CARTÓN - BANDEJAS

Ref.	BC1219	BC1824	BC2228	BC2534	BC3037	BC3442
Medida (cm)	12x19	18x24	22x28	25x34	30x37	34x42
Uds./Pack	50	50	50	50	50	50
Packs/Caja	14	12	8	6	5	3

Pedido mínimo 1 pack.



MENAJE CARTÓN - PLATOS

Ref.	PLC14	PLC21	PLC23	PLC27	PLC32
Medida (cm)	Ø 14	Ø 21	Ø 23	Ø 27	Ø 32
Uds./Pack	50	50	50	50	50
Packs/Caja	5	5	9	8	5

Pedido mínimo 1 pack.



BLONDAS



RODALES



BANDEJAS



PLATOS



PLATOS CARTÓN BLANCO ANTIGRASA

Ref.	PCBLA22250
Medida (cm)	Ø 22
Gramaje	250
Uds./Pack	50
Packs/Caja	7

Pedido mínimo 1 pack.



PLATOS CARTÓN KRAFT ANTIGRASA - MODELO EUROPA

Ref.	PLCKA18200	PLCKA19250	PLCKA22200	PLCKA1523
Medida (cm)	Ø 18	Ø 19	Ø 22	Bandeja 15x23
Gramaje	200	250	200	250
Uds./Pack	50	50	50	50
Packs/Caja	9	10	9	15

Pedido mínimo 1 pack.



PLATO CARTÓN ANTIGRASA



BANDEJA 15X23 ANTIGRASA



PLATO KRAFT ANTIGRASA



BANDEJA 15X23 ANTIGRASA



MENAJE CARTÓN



LÍNEA KRAFT

Ref.	Producto	Medida (cm)	Uds./Pack	Packs/Caja
5340G	Bol	Ø 16	50	16
5342G	Plato	Ø 23	50	12
5242G	Bandeja	25x34	50	7
5730G	Bandeja fast food M	6,5x9,5x3,7	50	12
5738G	Bandeja fast food L	8,5x12x4	50	12
5606G	Caja Pic Nic	22x15x14	25	4
5735G	Caja take away	13,5x9x5	50	10
5736G	Petaca patatas fritas	8x4,5x9	100	20
5711G	Estuche bocadillo	10x27x5	50	8

Pedido mínimo 1 pack.



BOL



PLATO



BANDEJA



ENVASE BURGER



BANDEJA HOT DOG

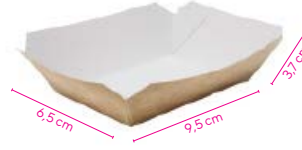

BANDEJA FAST FOOD

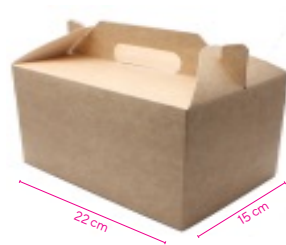

CAJA PIC NIC



CAJA TAKE AWAY



PETACA PATATAS FRITAS

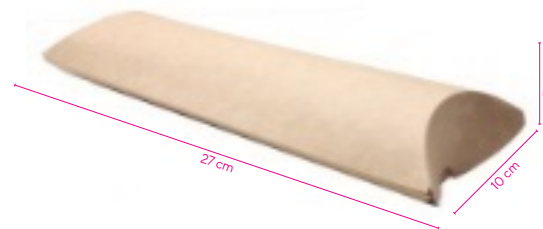

ESTUCHE BOCADILLO



CÁPSULAS Y MUFFINS

Ref.	Descripción	Medida (mm)	Uds./Caja
GS51095	Cápsula Tulipa papel blanco	150x150, 50/80 Ø 50	3.000
GS51094	Cápsula Tulipa papel marrón	150x150, 50/80 Ø 50	3.000

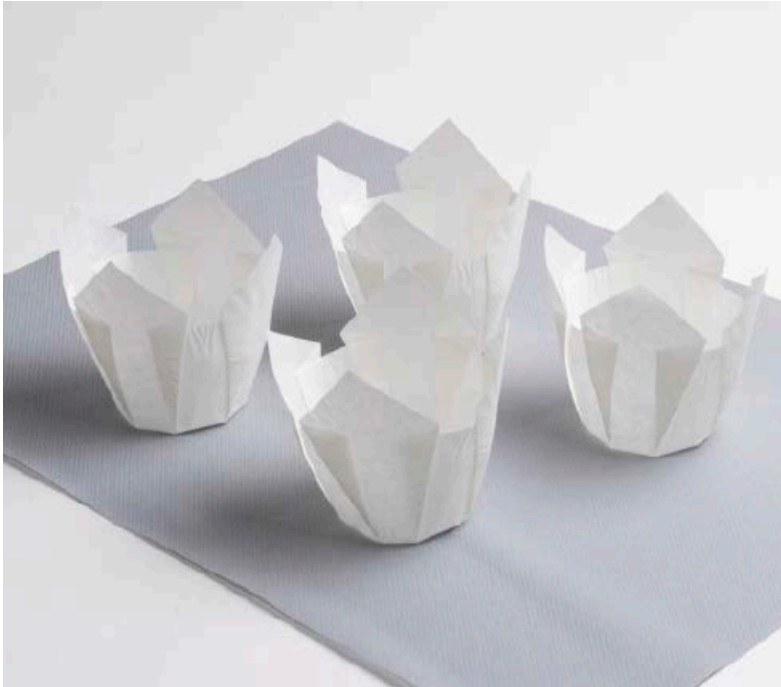

CÁPSULA TULIPA BLANCA



CÁPSULA TULIPA MARRÓN

MENAJE CARTÓN



BANDEJAS

Ref.	GS10348
Descripción	Bandejas rectangulares Oro
Medida (cm)	31x38
Uds./Caja	200



BANDEJAS TERMOSELLABLES PRECOCINADOS



MOLDE REDONDO HORNEAR

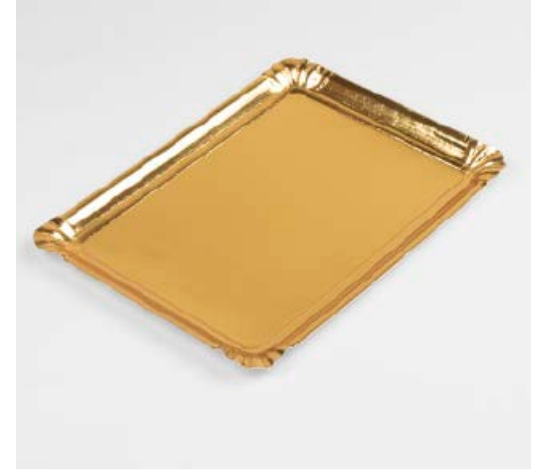

BANDEJA RECTANGULAR ORO



BANDEJAS

Ref.	GS16652	GS16672
Descripción	Plato Blonda Aries Oro	Bandeja Blonda Aries Oro
Medida (cm)	Ø 25	27x32
Uds./Pack	50	50



BANDEJA ARIES ORO

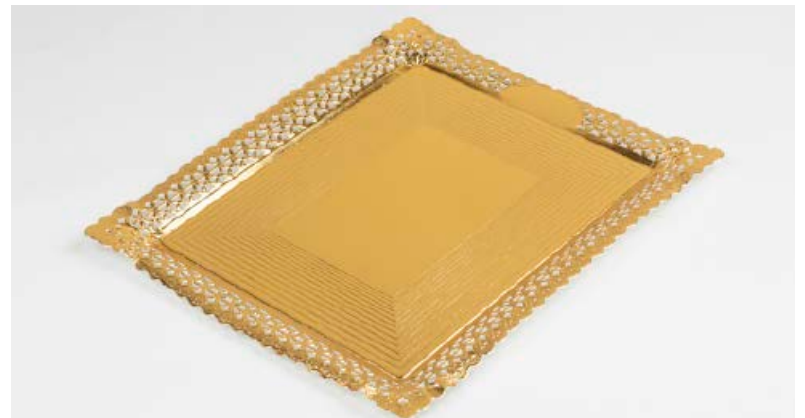

BLONDA ARIES ORO



DISCOS DE CARTÓN

Ref.	GS16307
Medida (cm)	28 cm
Uds./Caja	400



DISCOS DE CARTÓN



MENAJE CARTÓN



FORMATOS, BLONDAS Y RODALES

Ref.	Descripción	Medida (cm)	Uds./Caja
GS16500	Formatos oro ovalada con pestaña	10x6	3.100
GS16501	Formatos oro rectangular pestaña	10,5x6	2.800
GS30007	Blondas parafinadas Blancas	40x50	2.500
GS30024	Rodales parafinados blancos	Ø 32	5.000



BLONDAS PARAFINA



RODALES PARAFINA

REVERSO



ANVERSO

REVERSO



ANVERSO

REVERSO



ANVERSO

FORMATOS CON PESTAÑA



BANDEJAS AUTOMONTABLES Y APILABLES

Ref.	BBBAT	BBBAP	BBBBI
Descripción	Bandeja automontable	Bandeja apilable	Bandeja con bisagra
Medida (cm)	49,8x33x3,2	50x44,4x9	49,8x33x3,2
Uds./Pack	50	50	50



BANDEJA AUTOMONTABLE



BANDEJA APILABLE



BANDEJA CON BISAGRA





CAFÉ

Café Bambú
Tazas Bambú



Disfrute nuestra nueva gama en **café**s. Todo un surtido de sabores para descubrir.

Debido a la importancia de este tipo de productos para cualquier comida, hemos decidido implementarlas en catálogo para ofrecerle la mejor calidad en el colofón final.

Le sorprenderá nuestra gama de **café**s y sus matices en cada sabor.

CAFÉ

Bambú®

*¡Somos
cafeteros!*



En **Karme Nature®**, nos encanta el café./ello, hemos desarrollado una gama especial con los granos más selectos. Cuatro variedades para los paladares más exquisitos. Disfruta de cada uno de ellos y déjate sorprender/su sabor.

También disponemos de toda una variedad de **cafeteras** y **molinillos** profesionales con una oferta completa para tu negocio. Para que puedas disfrutar desde que abres la bolsa hasta el último sorbo de tu café favorito.



Espresso

El café/excelencia con toda su intensidad es sinónimo de Espresso. Disfruta de un 100% Robusta de criba grande, Vietnam/Uganda, el blend con un tueste ligero para crear una variedad exclusiva amarga con notas maderosas y herbales secas.



Barista

Disfruta los contrastes de nuestro Barista, un blend proveniente de las mejores plantaciones de Brasil, con un sabor a frutos secos y cacao. Un postgusto amargo/su tueste ligeramente elevado. Para los verdaderos amantes del café.



Descafeinado

Disfruta del café con toda su intensidad sin dejar de ser descafeinado. Un Robusta de criba mediana con un tueste al punto. Posee un sabor con cuerpo elevado y un postgusto amargo y persistente.

Pedido mínimo una caja.



Arábica

El sabor de Arábica con toda su intensidad proveniente de las zonas más selectas de las plantaciones de Brasil. Un sabor a frutos secos y cacao con un postgusto amargo/su tueste ligeramente elevado. El café en todo su esplendor.



DESARROLLE SU MARCA DE CAFÉ

Si está interesado en desarrollar su propia marca de café, póngase en contacto con nosotros y le facilitaremos toda la información, es muy fácil.

Le ofrecemos la posibilidad de ponerse en contacto con los fabricantes de molinillos y cafeteras, si desea una oferta completa.

Por ello, hemos desarrollado un sistema de venta en el que puede elegir la opción que más se acomode a las necesidades del cliente:

- **/precio directo:** Aplicamos un margen a nuestro precio de coste, como en la mayoría de los productos que ofrecemos.
- **Cafeteras y molinillos en depósito:** Obtenga la cafetera y los molinillos y páguelo cómodamente en cada compra de café. Estudiamos su consumo de manera personalizada para ofrecerle siempre el mejor precio. Ofreciendo en depósito la cafetera y los molinillos y el cliente va pagando un suplemento al precio del café para amortizar la inversión. La cafetera puede tener una vida útil de hasta diez años, cuando se puede amortizar en un par de años, teniendo el resto del tiempo un beneficio mayor.

Karme Nature le ofrece la información necesaria para la compra de cafeteras y molinillos directamente a fábrica, e incluso podemos ayudarle en esta compra, estamos a tu disposición. Si necesita mayor información, no dude en consultarnos.



TAZAS Y PLATOS BAMBÚ



TAZAS Y PLATOS BAMBÚ

Ref.	Descripción	Uso
F1+P1	Conjunto taza + plato café con logo	Café solo
F2+P2	Conjunto taza + plato café con leche con logo	Cortado
F3+P2	Conjunto taza + plato café con leche con logo	Café con leche e infusiones
F1+P1A	Conjunto Taza + Plato café anónimo	Café solo
F2+P2A	Conjunto Taza + Plato café anónimo	Cortado
F3+P2A	Conjunto Taza + Plato café anónimo	Café con leche e infusiones
F1+P1P	Conjunto Taza + Plato café personalizado	Café solo
F2+P2P	Conjunto Taza + Plato café personalizado	Cortado
F3+P2P	Conjunto Taza + Plato café personalizado	Café con leche e infusiones





Bambú®

Café artesanal en grano

¡Somos
cafeteros!

CONDICIONES GENERALES

1. CATÁLOGOS, OFERTAS Y PEDIDOS:

1.1. La información que les facilitaremos bajo estos conceptos: precios, dimensiones, características... Es siempre a título orientativo, nunca vinculante.

1.2. Cualquier condición consignada/el comprador en el pedido, que no se ajuste a las condiciones generales de venta, se considerará nula, salvo nuestra aceptación que deberá constar expresamente en la aceptación escrita del pedido.

2. MERCANCÍA:

2.1. Toda la mercancía debe llegar en palets retractilados y sin indicios de manipulación para garantizar que la mercancía llega en perfectas condiciones. En caso de que la envoltura llegara deteriorada, debe quedar reflejado en el albarán del transportista para evitar futuros problemas.

2.2. Cuando se requiera la entrega de mercancía en un destino diferente al domicilio fiscal, el cliente deberá notificar/escrito este cambio.

3. PRECIOS:

3.1. Los precios que figuran en nuestra tarifa no incluyen I.V.A.

3.2. Nuestros precios de venta podrán variar/simple aviso al comprador. Si hubiera pedidos pendientes de entrega en la fecha de la modificación, éstos se mantendrían, aplicándose los nuevos en futuros pedidos.

3.3. La duración de los precios vigentes será indeterminada, dependiendo de los movimientos de las materias primas, /lo que la empresa se reserva el derecho a realizar los cambios que estime oportunos.

3.4. El importe de los pedidos para portes pagados es de 500€ (Base Imponible), pudiendo agrupar diferentes productos.

3.5. Debido a las constantes variaciones de materias primas, nos reservamos el derecho de cambiar los precios sin previo aviso. Los precios siempre se muestran actualizados en nuestra web www.karme.es.

4. PLAZOS DE ENTREGA:

4.1. Los plazos de entrega se contarán desde la aceptación del pedido y son meramente orientativos.

4.1.1. 15 días naturales para pedidos de producto estándar.

4.1.2. 30 días naturales para pedidos de producto personalizado.

4.1.3. El primer pedido será demorado hasta la confirmación de riesgo/parte de la compañía aseguradora.

4.2. Los plazos de entrega son meramente orientativos, ya que hay aspectos durante la entrega de los productos que están fuera de nuestro control.

4.3. Los retrasos en la entrega originados/causas de fuerza mayor, o que no sean directamente imputables, no serán causa justificada para la anulación/el comprador del pedido, involuntariamente demorado.

5. CONDICIONES DE PAGO:

5.1. El pago del precio de nuestras mercancías debe hacerse al contado o/transferencia prepago, salvo que se conceda crédito/parte de la compañía aseguradora al comprador, en cuyo caso, se hará efectivo en el plazo o plazos estipulados expresamente.

5.2. Si antes de la cumplimentación de la totalidad o parte de un pedido se produjesen o conociesen hechos o circunstancias que originen sospecha de que el comprador incumplirá su obligación de pago o simplemente que la compañía aseguradora reduzca su riesgo parcial o totalmente, se podrá suspender la entrega de las mercancías si el comprador no anticipa su pago.

6. RECLAMACIONES:

6.1. En el caso de que constaten a la llegada de la mercancía diferencias en la cantidad o taras debidas al transporte, deberán dejar constancia en los documentos de entrega de los mismos, en posesión del transportista. No se admitirán reclamaciones/deterioro o falta de mercancía una vez firmado de conformidad el albarán de entrega.

6.2. El plazo para reclamar será de 15 días desde la llegada de la mercancía, antes de su utilización cuando el defecto o irregularidad no puedan ser detectados mediante un simple examen. Después de notificar una reclamación, la transformación o devolución de la mercancía sólo podrá realizarse con el acuerdo de la empresa. Siendo el coste del transporte a cargo del cliente (cuando no sea responsabilidad de la empresa la causa de la devolución).

6.3. En caso de aceptar la devolución del mismo, se abonará al cliente como máximo el 90% de su valor, siempre y cuando el material esté en perfectas condiciones. De su importe se deducirá siempre un 10% en concepto de gastos de recepción, prueba e inspección.

6.4. En todo caso, la totalidad de la mercancía objeto de la reclamación debe estar disponible, intacta y ser perfectamente identificable. La constatación de un defecto que afecte solamente a una parte de la mercancía entregada, no da derecho al comprador para no cumplir la obligación de pagar dentro del plazo la totalidad de la mercancía, ni para motivar la renuncia total o parcial de la misma.

Protección de datos:

7. GENERAL:

7.1. La empresa garantiza expresamente que los datos que usted nos facilite son mantenidos con absoluta confidencialidad y que bajo ningún concepto vende información sobre sus clientes a terceros ni cederá información alguna de sus datos.

8. TRATAMIENTO DE SUS DATOS PERSONALES:

8.1. Al objeto de procesar su pedido, requerimos que nos faciliten ciertos datos personales como la razón social, C.I.F., E-mail... Los cuales son tratados de forma informatizada. Vd. Autoriza que dichos datos sean archivados en nuestra base de datos de clientes para su uso interno, para proporcionarle información sobre promociones y servicios de la empresa.

8.2. En cumplimiento del REGLAMENTO (UE) 2016/679, y en relación al tratamiento de sus datos personales, le informamos de lo siguiente:

Responsable: El responsable del tratamiento es KARME NATURE SL, Avda. Francisco Vitoria Laporta, N 8, 03830, Muro de Alcoy (ALICANTE).

Finalidad: Envío de información, respuesta a sus consultas y peticiones, mientras dure nuestra relación y tengamos su consentimiento.

Legitimación: Ejecución de contrato o consentimiento del interesado.

Destinatarios: No se cederán datos a terceros salvo obligación legal.

Derechos: Puede ejercer los derechos de acceso, rectificación, supresión y portabilidad de sus datos, y la limitación u oposición al tratamiento mediante escrito acompañado de copia de documento oficial que le identifique, dirigido al Responsable del tratamiento. En caso de disconformidad con el tratamiento, también tiene derecho a presentar una reclamación ante la Agencia Española de Protección de Datos.





Avda. Francisco Vitoria Laporta, 8 - Pol. Ind El Pi
03830 Muro de Alcoy (Alicante)
Telf. 965 530 240 - Fax 965 530 314
www.karme.es - info@karme.es