

CATÁLOGO
2020
2021



HABLEMOS DE LA EMPRESA

Somos una firma de reciente creación pero con una dilatada trayectoria en el sector de la fabricación y comercialización de productos no alimentarios para la hostelería.

Con unas instalaciones cerca de 25.000m², una plantilla de alrededor de 80 profesionales y una creciente inversión en una maquinaria y tecnología hacen de **Karme Nature**® todo un referente en el sector de restauración de nuestro país.

Presentamos en este nuevo catálogo una ampliada variedad (tanto en calidades como en diseños) de productos para satisfacer tanto a la hostelería más tradicional como a la más moderna y vanguardista.

Somos conscientes de que nuestro planeta necesita una reacción firme y un compromiso serio para frenar su constante deterioro.

Hemos apostado seriamente por desarrollar toda una línea de productos ecológicos biodegradables y compostables para satisfacer las necesidades de esos clientes más comprometidos con la defensa del medio ambiente.

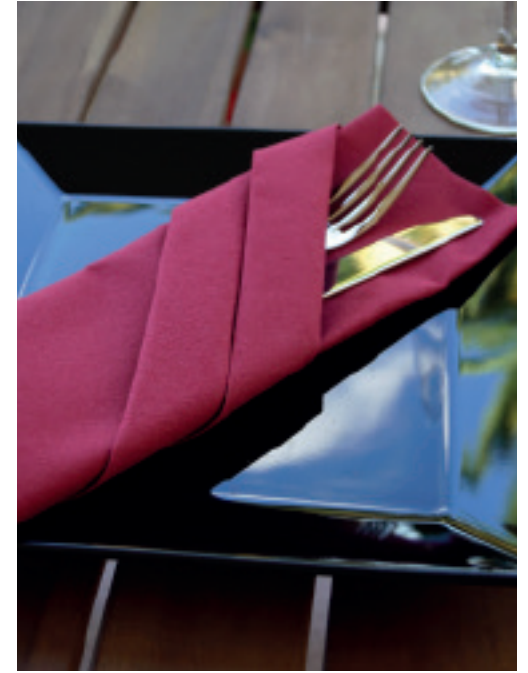

COLABORADORES





ÍNDICE



6
COMBOS

9
Total
superabsorbente
un l

16
TEXTIL



48
Bambutex®



10
Novo



58
Air-soft®



4

llas
orbetes
iso



212
Dispensadores



96
NOVOTEX PLUS

160
Servilletas de papel

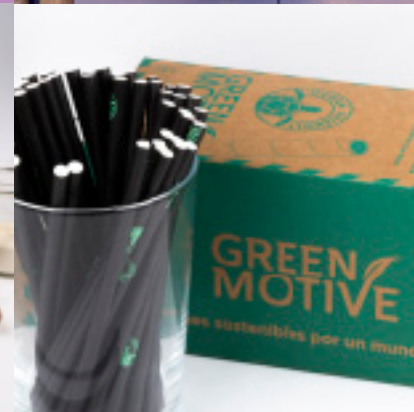

226
Un uso

04
otex®

132
Manteles de papel



196
Bolsas de pan

232
Limpieza



192
Celulosa industrial



234
Químico industrial



SERVILLETAS Y MANTELES SOLIDARIOS

Servilletas Solidarias MINISERVIS

REF.	MEDIDA	uds./CAJA	€/CAJA
AFA_P17S	Miniservis 17x17	6.000 (60x100)	16,20 €

Pedido mínimo 1 caja.
8 modelos diferentes.



Servilletas Solidarias 20x20 MICROPUNTO

REF.	MEDIDA	uds./CAJA	€/CAJA
AFA_PMK20	20x20 ^{ECO} nature [®] micropunto	2.400 (24x100)	20,88 €

Pedido mínimo 1 caja.
8 modelos diferentes.



Servilletas Solidarias KANGUCEL[®]

REF.	MEDIDA	uds./CAJA	€/CAJA
AFA_PPKK	Kangucel [®] ^{ECO} nature [®] 40x40 PP	960 (32x30)	36,60 €

Pedido mínimo 1 caja.

El 10% del importe de la venta de estos productos es donado solidariamente a AFA Muro Alzheimer. AFA Muro Alzheimer tendrá posesión de la lista de todas las ventas solidarias. Para su comprobación es posible llamar al teléfono 965 530 923.



SERVILLETAS Y MANTELES SOLIDARIOS

Servilletas Solidarias 40x40 PUNTA PUNTA

REF.	MEDIDA	uds./CAJA	€/CAJA
AFA_P40	40x40 PP	600 (12x50)	16,55 €

Pedido mínimo 1 caja.
Impresa a dos caras.



Servilletas Solidarias 30x30 1 CAPA

REF.	MEDIDA	uds./CAJA	€/CAJA
AFA_P30	30x30 1 capa	4.800 (48x100)	37,50 €

Pedido mínimo 1 caja.
Impresa a dos caras.

AYÚDANOS A COLABORAR

Desde **Karme Nature®** colaboramos con **AFA Muro Alzheimer**, dedicada a la atención, apoyo y cuidado de personas afectadas por la enfermedad del Alzheimer.

A nuestro interés por hacer más sostenible el planeta sumamos nuestra preocupación por hacerlo más humano.

Confiamos con este pequeño gesto, mejorar la calidad de vida de las personas afectadas y demostrarles que no están solas en su lucha.

Súmame a esta iniciativa sin coste alguno para ti, ellos no lo sabrán, pero tu que puedes, no te olvides.

Mantiles Solidarios



Mantiles Solidarios MANTEL INDIVIDUAL 30x40

REF.	MEDIDA	GRAMAJE	uds./CAJA	€/CAJA
AFA_PK3040	Mantel individual 30x40	ECO nature® 40	1.000 (2x500)	19,40 €

Pedido mínimo 1 caja.

El 10% del importe de la venta de estos productos es donado solidariamente a AFA Muro Alzheimer. AFA Muro Alzheimer tendrá posesión de la lista de todas las ventas solidarias. Para su comprobación es posible llamar al teléfono 965 530 923.



POSTRES
RESTAURANT
TAPA
COMEN
SELLER CARTA
ARRO

→ VIVOS →
en la tierra
COMO SI
fuéramos otros
A LA QUE IR





PRODUCTOS

ECO
nature

Rollos de mantel de papel.....	133
Rollos de mantel de papel - decorado.....	138
Mantel cortado de papel.....	137
Mantel cortado de papel - decorado.....	138
Mantel papel plegado 1/8.....	147
Mantel papel individual.....	149
Mantel papel individual retractilado - decorado.....	153
Mantel individual estuche - decorado.....	157
Mantel individual - personalizado.....	159
Servilletas 40x40 2 capas cenefa plegado 1/4.....	161
Servilletas 40x40 plegado 1/8.....	161
Servilletas 40x40 punta punta plegado 1/4 - personalizada.....	163
Servilletas 40x40 punta punta plegado 1/4 - decorada.....	165
Servilletas 40x40 punta punta plegado 1/8.....	168
Servilletas 40x40 punta punta plegado 1/6.....	171
Kangucel® 40x40 punta punta.....	173
Kangucel® 40x40 punta punta - decorada.....	175
Mini kanguro 30x40 punta punta.....	177
Servilletas 33x33.....	180
Servilletas 30x30.....	181
Servilleta interplegada.....	182
Servilleta 20x20 1 capa micropunto.....	183
Servilleta 20x20 micropunto.....	184
Servilleta 20x20 2 capas cenefa.....	185
Servilleta 20x20 punta punta.....	185
Miniservis tissue.....	187
Miniservis tissue - decorada.....	189
Celulosa industrial.....	193
Bolsas celulosa kraft 40gr.....	197
Bolsas de papel kraft marrón 40gr - decorada.....	199
Bolsas antigrasa Eco Nature para hostelería 35gr.....	201
Formatos fast food antigrasa natural 35gr - decorado.....	202
Formatos fast food antigrasa natural 35gr - personalizado.....	203
Bolsa antigrasa natural 35 gr - personalizado.....	206
Bolsa papel kraft reciclado 35gr - personalizado.....	209
Resmas de papel.....	210
Rollos mostrador.....	211

COMBOS

Karme Nature® en este catálogo incorpora una amplia variedad de **combos** tanto en caminos de mesa como en manteles individuales con sus respectivas servilletas a juego.

Los **combos** le permiten dar el toque personal que considere más apropiado para su local en cada momento.

Ponemos a su disposición desde los más clásicos y elegantes en **Bambutex®** y **Air-Soft®** hasta los más populares y económico en papel.



FLORAL

Air-soft®

60 | Rollo mantel Air Soft® 0,40x48m Pr. 30cm
75 | Servilleta Air Soft® 40x40 ¼



ESPARTA CREMA

Bambutex®

- 49 | Mantel cortado Bambutex® 40x100
- 51 | Servilleta Bambutex® 40x40 ¼
- 56 | Kanguro Bambutex® 40x40

ESPARTA TURQUESA

Bambutex®

- 49 | Mantel cortado Bambutex® 40x100
- 51 | Servilleta Bambutex® 40x40 ¼
- 56 | Kanguro Bambutex® 40x40



ESPARTA PISTACHO

Bambutex®

- 49 | Mantel cortado Bambutex® 40x120
- 51 | Servilleta Bambutex® 40x40 ¼
- 56 | Kanguro Bambutex® 40x40

ESPARTA GRIS

Bambutex®

- 49 | Mantel cortado Bambutex® 40x120
- 51 | Servilleta Bambutex® 40x40 ¼
- 56 | Kanguro Bambutex® 40x40





STRAUSS CREMA

Air-soft®

STRAUSS TURQUESA

Air-soft®

- 60 | Rollo mantel Air Soft® 0,40x48m Pr. 30cm
- 75 | Servilleta Air Soft® 40x40 ¼
- 89 | Mini Kanguro Air Soft® 30x40
- 93 | Servilleta Air Soft® 20x20

- 63 | Mantel cortado Air Soft® 40x100
- 83 | Kanguro Air Soft® 40x40



STRAUSS PISTACHO

Air-soft®

STRAUSS GRIS

Air-soft®

- 63 | Mantel cortado Air Soft® 40x100
- 75 | Servilleta Air Soft® 40x40 ¼
- 83 | Kanguro Air Soft® 40x40
- 93 | Servilleta Air Soft® 20x20

- 64 | Mantel cortado Air Soft® 40x120
- 75 | Servilleta Air Soft® 40x40 ¼
- 89 | Mini Kanguro Air Soft® 30x40





LINDE AZUL

Air-soft®

60 | Rollo mantel Air Soft® 0,40x48m Pr. 30cm
89 | Mini Kanguro Air Soft® 30x40

LINDE MARRÓN

Air-soft®

64 | Mantel cortado Air Soft® 40x120
75 | Servilleta Air Soft® 40x40 ¼
89 | Mini Kanguro Air Soft® 30x40



LINDE ROJO

Air-soft®

64 | Mantel cortado Air Soft® 40x120
89 | Mini Kanguro Air Soft® 30x40

NEUTRA

Novotex®

124 | Mantel individual Novotex® 30x40
169 | Servilleta 40x40 punta punta ¼





AMBER GRIS

Air-soft®

AMBER CREMA

Air-soft®

- 63 | Mantel cortado Air Soft® 40x100
- 75 | Servilleta Air Soft® 40x40 ¼

- 64 | Mantel cortado Air Soft® 40x120
- 75 | Servilleta Air Soft® 40x40 ¼
- 89 | Mini Kanguro Air Soft® 30x40



CROIX

Novotex®

- 107 | Rollo mantel Novotex® 0,40x48m Pr. 30cm
- 169 | Servilleta 40x40 punta punta ¼





ÁFRICA

Novotex®

107 | Rollo mantel Novotex® 0,40x48m Pr. 30cm
169 | Servilleta 40x40 punta punta ¼



PRENSA

Novotex® CACHEMIR

Novotex®

107 | Rollo mantel Novotex® 0,40x48m Pr. 30cm
175 | Kangucel® 40x40





ITALIA

151 | Mantel individual papel 30x40
 175 | Kangucel® 40x40



TENIS

151 | Mantel individual papel 30x40
 175 | Kangucel® 40x40



CACHEMIR

157 | Mantel individual papel 30x40
 175 | Kangucel® 40x40



MARISCO

85 | Kanguro Air Soft® 33x40
 157 | Mantel individual papel 30x40



BUEN PROVECHO

151 | Mantel individual papel 30x40
 175 | Kangucel® 40x40



GLASGOW

151 | Mantel individual papel 30x40
165 | Servilleta 40x40 punta punta ¼

EDINBURGH

151 | Mantel individual papel 30x40
165 | Servilleta 40x40 punta punta ¼



VICHY

151 | Mantel individual papel 30x40
169 | Servilleta 40x40 punta punta ½

HAVANA

151 | Mantel individual papel 30x40
175 | Kangucel® 40x40





PITÓN

153 | Mantel individual papel 30x40
165 | Servilleta 40x40 punta punta ¼



MADERA

153 | Mantel individual papel 30x40
165 | Servilleta 40x40 punta punta ¼



BUEN PROVECHO

153 | Mantel individual papel 30x40
165 | Servilleta 40x40 punta punta ¼



YUTE

157 | Mantel individual papel 30x40
165 | Servilleta 40x40 punta punta ¼



ECO
nature®

ARPILLERA

153 | Mantel individual papel 30x40
165 | servilleta 40x40 punta punta ¼

BURGER

153 | Mantel individual papel 30x40
175 | Kangucel® 40x40



ECO
nature®

PRENSA

157 | Mantel individual papel 30x40
175 | Kangucel® 40x40

GOURMET

151 | Mantel individual papel 30x40
175 | Kangucel® 40x40



ECO
nature®



ECO
nature®

TEXTIL

Extratela antimancha

Mantel polyline
antimancha

Salvamantel 30x43
polyline antimancha

Mantelería tela

Textil hotel

Toallas, albornoces y
zapatillas hotel y spa

Vestuario

Productos Roll Drap®

En nuestro afán por satisfacer completamente las necesidades de nuestros clientes hemos desarrollado una **línea textil** que complementa la extensa gama (que ya ofrecemos) de manteles y servilletas.

Disponemos de taller de confección propio, por lo que prácticamente deja sin límites el servicio que podemos ofrecer.

Gracias a la colaboración de diferentes departamentos hemos conseguido aunar materiales de primera calidad con diseños exclusivos y vanguardistas.



EXTRATELA ANTIMANCHA

Mantel extratela

Tela de alta calidad con tratamiento de resina antimancha y tratamiento antideshilachado.

Composición

50% poliéster y 50% algodón.

Tratamiento antimancha

Aplicamos una película de resina que no deja que los líquidos traspasen.

Tratamiento antideshilachado

Evita que se deshilache al ser cortado, por ese motivo es posible utilizar el mantel sin confeccionar.

Mantenimiento

El mantel extratela debe ser limpiado después de cada uso con un trapo húmedo y un producto poco agresivo. Es imprescindible quitar las manchas lo más rápido posible, en especial los derrames de café, vino y aceite.

Para conseguir una mayor duración del mantel, aconsejamos utilizar este mantel como base y protegerlo con un cubremantel. A mayor protección, mayor durabilidad.

Recomendamos no lavar el mantel a no ser que sea indispensable ya que, a partir de los **5 lavados** aproximadamente, va perdiendo sus propiedades antimancha.

1. Lavar a máquina a 30°, con detergente habitual poco agresivo.
2. Planchar a temperatura mínima por la cara del revés (no resinada).
3. No usar lejía ni productos agresivos.
4. No usar secadora.
5. No exponer al sol, una exposición continua puede atenuar los colores.

ROLLO MANTEL Extratela

MEDIDA	REF.	CUADROS €/ROLLO	REF.	LISO €/ROLLO	REF.	ALBA PLUS €/ROLLO
1,20x20m	ER1.2	191,00 €	ELR1.2	138,00 €	EAR1.2	175,00 €
1,60x20m	ER1.6	254,00 €	ELR1.6	183,00 €	EAR1.6	234,00 €
2,80x20m	ER2.8	445,00 €	-	-	EAR2.8	410,00 €

CUADROS

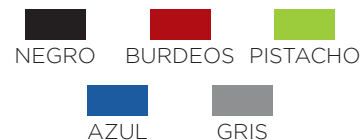

ALBA PLUS



LISO



DECORADOS ALBA PLUS



TEXTIL

La resina impide
que los líquidos
penetren
en el mantel





EXTRATELA ANTIMANCHA CUADROS

El **Mantel Extratela Antimancha** con acabado **Cuadros** es una apuesta segura para los que buscan un mantel base clásico, elegante y funcional.

Para un buen uso y mantenimiento del producto, recomendamos seguir las instrucciones indicadas en la página anterior.

Disponemos de taller de confección propio, lo que nos permite confeccionar cualquier medida incluso redondo.

Lo presentamos en cinco colores para que su cliente elija el que más le conviene en cada momento.

— MANTEL EXTRATELA
CUADROS GRIS
— KANGURO AIR SOFT® 40x40

EXTRATELA ANTIMANCHA

MANTEL CORTADO CUADROS Extratela (255 - 260gr.)

REF.	MEDIDA	uds./PACK	€/ud.
E100	100x100cm (Confeccionado a 96x96cm)	5*	12,88 €
E100120	100x120cm (Confeccionado a 96x116cm)	-	16,50 €
E120	120x120cm (Confeccionado a 116x116cm)	5*	21,15 €
E120160	120x160cm (Confeccionado a 116x156cm)	-	27,80 €
E140	140x140cm (Confeccionado a 136x136cm)	-	24,72 €
E160	160x160cm (Confeccionado a 156x156cm)	5*	27,80 €
E40120	40x120cm (Confeccionado a 36x116cm)	-	7,42 €
E50120	50x120cm (Confeccionado a 46x116cm)	-	9,30 €
E3040	30x40cm (sin posibilidad de confección)	-	2,99 €
E3550	35x50cm (sin posibilidad de confección)	-	4,38 €

Posibilidad de otros tamaños, también redondos. Consultar.
Para cálculo de otras medidas, calcular sobre la base del mantel 100x100 y añadir 10%.

CUADROS



Artículo sin stock (Pendiente de fabricación)

MANTEL CORTADO LISO Extratela (255 - 260gr.)

OUTLET
HASTA FIN DE EXISTENCIAS

REF.	MEDIDA	€/ud.
EL100	100x100cm (Confeccionado a 96x96cm)	9,00 €
EL100120	100x120cm (Confeccionado a 96x116cm)	11,52 €
EL120	120x120cm (Confeccionado a 116x116cm)	14,76 €
EL120160	120x160cm (Confeccionado a 116x156cm)	19,44 €
EL140	140x140cm (Confeccionado a 136x136cm)	17,28 €
EL160	160x160cm (Confeccionado a 156x156cm)	23,04 €
EL40120	40x120cm (Confeccionado a 36x116cm)	5,20 €
EL50120	50x120cm (Confeccionado a 46x116cm)	6,48 €
EL3040	30x40cm (sin posibilidad de confección)	2,99 €
EL3550	35x50cm (sin posibilidad de confección)	3,06 €

Posibilidad de otros tamaños, también redondos. Consultar.
Para cálculo de otras medidas, calcular sobre la base del mantel 100x100 y añadir el 10%.

LISO



Artículo sin stock (Pendiente de fabricación)



TEXTIL



EXTRATELA ANTIMANCHA ALBA PLUS

El **Mantel Extratela Antimancha Alba Plus** es la revolución en este tipo de mantelería repelente de manchas. Fabricado con tejido *jacquard*, con doble tratamiento de resina antimanchas y acabado tipo lino, esta gama de tejidos serán la alternativa perfecta para todo tipo de salones.

Para un buen uso y mantenimiento del producto, recomendamos seguir las instrucciones indicadas anteriormente.

Al disponer de taller de confección propio, tenemos la posibilidad de confeccionar cualquier medida e incluso redondos, y disponemos de una amplia gama de 14 colores y 6 decorados.

— MANTEL EXTRATELA
ALBA PLUS GRIS
— KANGURO AIR SOFT®
40x40 FUCSIA

EXTRATELA ANTIMANCHA



■ BLANCO (BL)

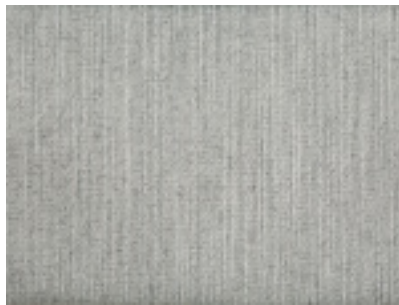

■ GRIS (GR)

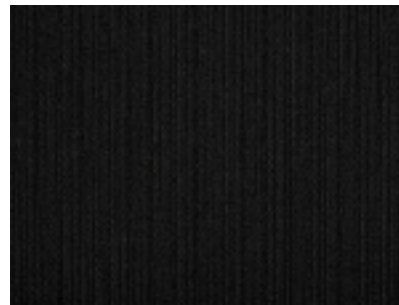

■ NEGRO (NE)

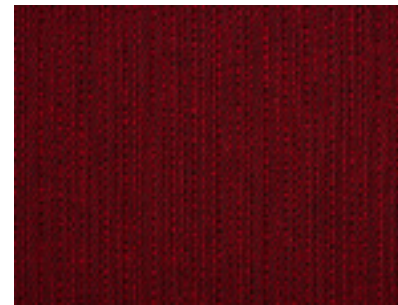

■ BURDEOS (BU)

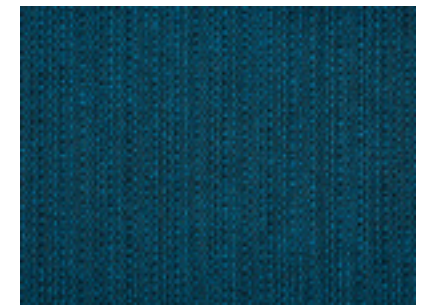

■ AZUL (AZ)

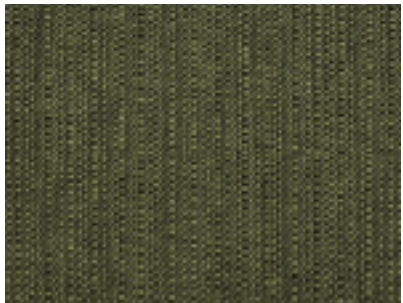

■ VERDE (VE)

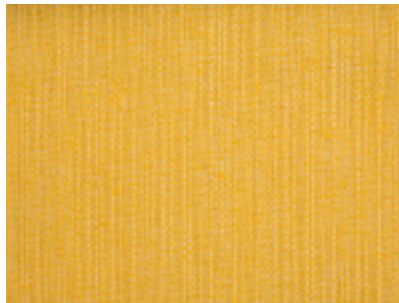

■ AMARILLO (AM)

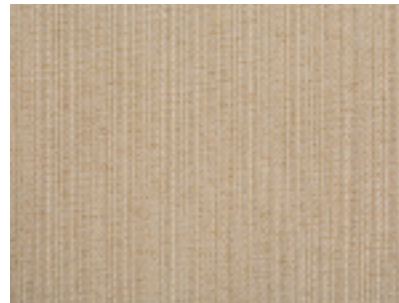

■ ARENA (AR)

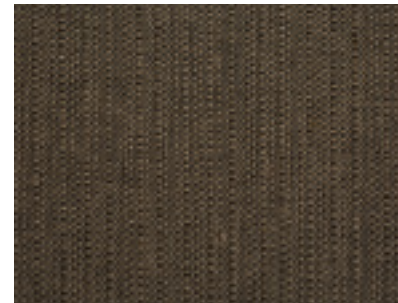

■ MARRÓN (CH)

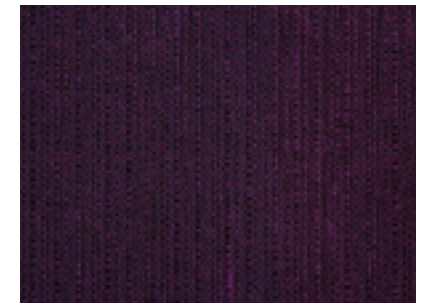

■ MORADO (MO)

TEXTIL



Material con
recubrimiento
antimancha
especial hostelería



■ MANTEL EXTRATELA
ALBA PLUS CUADROS (CU)



■ MANTEL EXTRATELA
ALBA PLUS FLORES (FL)



■ MANTEL EXTRATELA ALBA
PLUS CUADROS Y RAYAS (CURY)



■ MANTEL EXTRATELA
ALBA PLUS RAYAS (RY)



■ MANTEL EXTRATELA
ALBA PLUS HEXAGONAL (HX)



■ MANTEL EXTRATELA
ALBA PLUS CÍRCULOS (CR)

EXTRATELA ANTIMANCHA

MANTEL CORTADO ALBA PLUS Extratela (290 - 295gr.)

REF.	MEDIDA	€/ud.
EA100	100x100cm (Confeccionado a 96x96cm)	11,85 €
EA100120	100x120cm (Confeccionado a 96x116cm)	15,15 €
EA120	120x120cm (Confeccionado a 116x116cm)	19,38 €
EA140	140x140cm (Confeccionado a 136x136cm)	22,75 €
EA160	160x160cm (Confeccionado a 156x156cm)	25,65 €
EA40120	40x120cm (Confeccionado a 36x116cm)	6,87 €
EA50120	50x120cm (Confeccionado a 46x116cm)	8,56 €
EA3040	30x40cm (sin posibilidad de confección)	2,90 €
EA3550	35x50cm (sin posibilidad de confección)	4,07 €

Posibilidad de otros tamaños, también redondos. Consultar.

Para cálculo de otras medidas, calcular sobre la base del mantel 100x100 y añadir el 10%.

 Artículo sin stock (Pendiente de fabricación)



■ MANTEL EXTRATELA
ALBA PLUS TURQUESA (TU)



■ MANTEL EXTRATELA
ALBA PLUS ROJO (RO)



■ MANTEL EXTRATELA
ALBA PLUS PISTACHO (PI)



■ MANTEL EXTRATELA
ALBA PLUS NARANJA (NA)



ROLLO MANTEL POLYLINE ANTIMANCHA

CARACTERÍSTICAS

Diseños elegantes para una mesa refinada. Tejidos suaves que se limpian fácilmente con un trapo húmedo. Tejidos resistentes y como nuevos por más tiempo.

FICHA TÉCNICA

Solidez al frote en seco y húmedo. Resistencia al desgarro: Urdimbre 25kg/30mm / Trama 21,5kg/30mm. Enlogación urdimbre 10% y trama 14%.

MANTENIMIENTO RECOMENDADO

Lavar en frío, máximo a 40°C, usando un programa para tejidos delicados. Planchar siempre por la cara posterior a 110°C. No lavar con lejía. No limpiar en seco. Es aconsejable pasar un trapo húmedo con jabón neutro sobre la mancha inmediatamente.

MANTEL POLYLINE ANTIMANCHA



ROLLO MANTEL Polyline (500gr/m²)

REF.	MODELO	MEDIDA	€/ud.
PLYR1.4PL	Polaris plata	1,40x20 m	232,00 €
PLYR1.4AMBL	Amatista blanco	1,40x20 m	232,00 €
PLYR1.4AMNE	Amatista negro	1,40x20 m	232,00 €
PLYR1.4CT	Catania blanco	1,40x20 m	232,00 €
PLYR1.4JP	Jaspe blanco	1,40x20 m	232,00 €
PLYR1.4ZF	Zafiro crema	1,40x20 m	232,00 €
PLYR1.4DJ	Dijón gris piedra	1,40x20 m	232,00 €
PLYR1.4AG	Agata taupe	1,40x20 m	232,00 €
PLYR1.4ON	Onix granate	1,40x20 m	232,00 €
PLYR1.4TM	Turmaline bronce	1,40x20 m	232,00 €

No necesita confección.

Se pueden servir cortados, rollo completo + 10%.



Material con
recubrimiento
antimancha



■ POLARIS PLATA

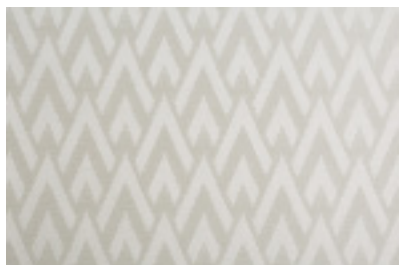

■ CATANIA BLANCO



■ JASPE BLANCO



■ DIJÓN GRIS PIEDRA

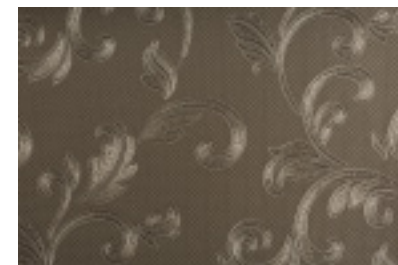

■ AGATA TAUPE

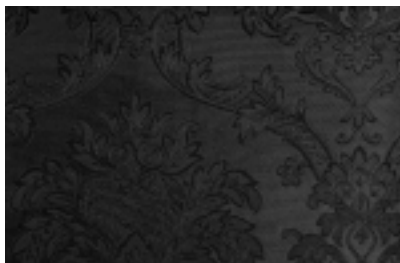

■ AMATISTA NEGRO

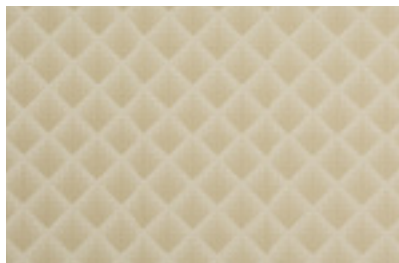

■ ZAFIRO CREMA



■ ONIX GRANATE



■ TURMALINE BRONCE



■ AMATISTA BLANCO



SALVAMANTEL 30X43 POLYLINE ANTIMANCHA

Con las mismas características del **polyline** (descritas anteriormente), estos salvamanteles son perfectos para darle un toque distinguido a la mesa, se pueden colocar sobre un mantel o directamente sobre la mesa, ya que su base es antideslizante.

Son manteles fuertes y resistentes al desgarro y a las roturas.

Recomendamos limpiar con un trapo húmedo y jabón neutro en caso de mancharse.

— SALVAMANTEL POLYLINE
TURMALINE BLANCO

— SERVILLETA AIR SOFT® 40x40
1/8 PISTACHO

— MANTEL EXTRATELA
ALBA PLUS GRIS



■ COCO MARRÓN



■ DIJÓN PLATA



■ ONIX ANTRACITA



■ POLARIS TAUPE



■ JASPE TAUPE

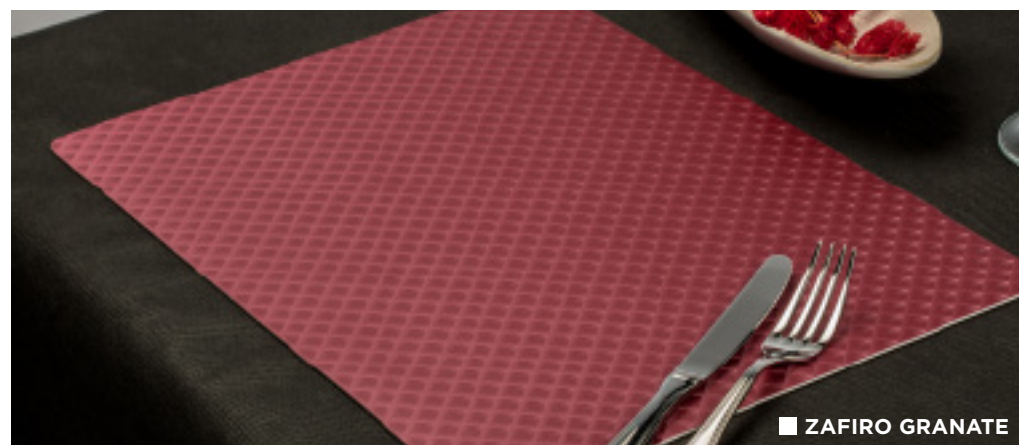

■ ZAFIRO GRANATE

SALVAMANTEL POLYLINE ANTIMANCHA 30X43

 **SALVAMANTEL 30x43cm**
Polyline (820gr/m² - Base antideslizante)

REF.	MODELO	MEDIDA	uds./PACK	€/ud.
PLY3043TM	Tourmaline blanco	30x43 cm	12	3,07 €
PLY3043CC	Coco marrón	30x43 cm	12	3,07 €
PLY3043DJ	Dijón plata	30x43 cm	12	3,07 €
PLY3043ON	Onix antracita	30x43 cm	12	3,07 €
PLY3043PL	Polaris taupe	30x43 cm	12	3,07 €
PLY3043JP	Jaspe taupe	30x43 cm	12	3,07 €
PLY3043ZF	Zafiro granate	30x43 cm	12	3,07 €

*Pedido mínimo 1 pack.
No necesita confección.*

TEXTIL



MANTELERÍA TELA

Para los restauradores más tradicionales, tenemos la mejor solución, **mantelería de tela** de suprema calidad en raso-satén, poliéster/algodón al 50%, con un peso por m² de 245 gramos. Trabajamos con tintes reactivos de alta calidad para dar mayor durabilidad y resistencia, la mejor apuesta para poder trabajar con lavandería industrial. Una gama de colores para poder realizar cualquier combinación. Posibilidad de confeccionar cualquier medida, ya que disponemos de confección propia.



— MANTEL TELA
CHOCOLATE

— SERVILLETA 54x54
TELA CHOCOLATE

MANTELERÍA TELA

50% POLIÉSTER / 50% ALGODÓN

MANTELES Y SERVILLETAS

Raso satén hostelería (245gr/m²)

REF.	MEDIDA	COLOR	COMPOSICIÓN	uds./PACK	€/ud.
RS100PABL	100x100 cm	<input type="checkbox"/> Blanco	Poliéster 50% / Algodón 50%	5	6,15 €
RS120PABL	120x120 cm	<input type="checkbox"/> Blanco	Poliéster 50% / Algodón 50%	5	8,24 €
RS150PABL	150x150 cm	<input type="checkbox"/> Blanco	Poliéster 50% / Algodón 50%	5	11,50 €
RS54PABL	54x54 cm	<input type="checkbox"/> Blanco	Poliéster 50% / Algodón 50%	15	1,58 €
RS100PAX	100x100 cm	Color	Poliéster 50% / Algodón 50%	5	12,30 €
RS120PAX	120x120 cm	Color	Poliéster 50% / Algodón 50%	5	16,50 €
RS150PAX	150x150 cm	Color	Poliéster 50% / Algodón 50%	5	27,50 €
RS54PAX	54x54 cm	Color	Poliéster 50% / Algodón 50%	15	4,25 €

Canto 45° (cape).

Medidas mantel y servilleta acabados.

Posibilidad de otros tamaños, también redondos.

Para cálculo de otras medidas, en color blanco aumentamos un 25% sobre la base del precio del mantel 100x100.

Para el resto de colores aumentamos un 10% sobre la base del precio del mantel 100x100.

ROLLOS

Raso satén hostelería (245gr/m²)

REF.	MEDIDA	COLOR	COMPOSICIÓN	€/ROLLO
RRS1PABL	1x25 m	<input type="checkbox"/> Blanco	Poliéster 50% / Algodón 50%	96,56 €
RRS1.2PABL	1,20x25 m	<input type="checkbox"/> Blanco	Poliéster 50% / Algodón 50%	116,91 €
RRS1.6PABL	1,60x25 m	<input type="checkbox"/> Blanco	Poliéster 50% / Algodón 50%	154,91 €
RRS1PAX	1x25 m	Color	Poliéster 50% / Algodón 50%	219,91 €
RRS1.2PAX	1,20x25 m	Color	Poliéster 50% / Algodón 50%	264,20 €
RRS1.6PAX	1,60x25 m	Color	Poliéster 50% / Algodón 50%	352,26 €

Posibilidad de otros anchos, consultar.



Tejidos preparados para Lavandería Industrial





MANTELERÍA TELA POLIÉSTER 100%

Vestir las mesas con **manteles de tela**, es siempre una apuesta segura para aquellos restauradores que quieren dar una imagen de calidad y tradición.

Los manteles que presentamos en **poliéster 100%**, le ayudarán a mantener ese nivel, disponemos de 10 luminosos colores para facilitarle la tarea a la hora de elegir el que más se adecua a sus necesidades.

— MANTEL TELA
BLANCO

— SERVILLETA AIR SOFT®
40x40 1/8 GRIS



MANTELES Y SERVILLETAS

Raso satén - Poliéster (245gr/m²)

REF.	MEDIDA	COLOR	COMPOSICIÓN	uds./PACK	€/ud.
RS100PBL	100x100 cm	<input type="checkbox"/> Blanco	Poliéster 100%	5	6,13 €
RS120PBL	120x120 cm	<input type="checkbox"/> Blanco	Poliéster 100%	5	8,24 €
RS150PBL	150x150 cm	<input type="checkbox"/> Blanco	Poliéster 100%	5	11,48 €
RS54PBL	54x54 cm	<input type="checkbox"/> Blanco	Poliéster 100%	15	1,58 €
RS100PX	100x100 cm	Color	Poliéster 100%	5	6,90 €
RS120PX	120x120 cm	Color	Poliéster 100%	5	8,76 €
RS150PX	150x150 cm	Color	Poliéster 100%	5	13,65 €
RS54PX	54x54 cm	Color	Poliéster 100%	15	2,86 €

Canto 45° (cape).

Medidas mantel y servilleta acabados.

Posibilidad de otros tamaños, también redondos. Consultar.

Para el cálculo de otras medidas, aumentamos un 10% sobre la base del precio del mantel 100x100.



BLANCO



NEGRO



BURDEOS



ROJO



CHOCOLATE



NARANJA



BEIGE



VERDE



AZUL



GRIS



MULETÓN

Grabado antideslizante 2 caras 2 mm 630gr/m²

REF.	MEDIDA	TIPO	€/ROLLO
MRG1.4	1,40x20 m	Muletón	193,00 €

Colocado debajo del mantel, da una sensación esponjosa y agradable de la mesa.



ROLLOS

Raso satén - Poliéster (245gr/m²)

REF.	MEDIDA	COLOR	COMPOSICIÓN	€/ROLLO
RRS1PBL	1x25 m	<input type="checkbox"/> Blanco	Poliéster 100%	96,56 €
RRS1.2PBL	1,20x25 m	<input type="checkbox"/> Blanco	Poliéster 100%	116,91 €
RRS1.6PBL	1,60x25 m	<input type="checkbox"/> Blanco	Poliéster 100%	154,91 €
RRS1PX	1x25 m	Color	Poliéster 100%	104,03 €
RRS1.2PX	1,20x25 m	Color	Poliéster 100%	125,15 €
RRS1.6PX	1,60x25 m	Color	Poliéster 100%	166,86 €

Posibilidad de otros anchos. Consultar.



HULE CUADROS ROJOS

245gr/m²

REF.	MEDIDA	COLOR	TIPO	€/ROLLO
HR1.4RO	1,40x20 m	<input checked="" type="checkbox"/> Rojo	Hule	83,95 €
HR1.4VE	1,40x20 m	<input checked="" type="checkbox"/> Verde	Hule	83,95 €





TEXTIL HOTEL

Nuestra gama de **Textil para Hostelería** es el complemento que necesitábamos para poder completar la oferta. Sábanas, bajeras y almohadas para los dormitorios así como albornoces, toallas y zapatillas para la higiene en el baño. Absorbentes e hipoalergénicos en suave algodón así como resistentes y cómodos en poliéster, disponemos de una amplia variedad de tallas y medidas para adaptarnos a cualquier necesidad.

— SÁBANA ENCIMERA
BLANCA

— BAJERA BLANCA
AJUSTABLE

— FUNDA ALMOHADA
BLANCA

SÁBANAS ENCIMERAS BLANCAS 30x30 de 30/27

REF.	MATERIAL	MEDIDA	cm/CAMA	uds./PACK	€/ud.
SBEPA160275	50% Pol. / 50% Al.	160x275 cm	90 cm	5	7,75 €
SBEPA180275	50% Pol. / 50% Al.	180x275 cm	105 cm	5	8,58 €
SBEPA210275	50% Pol. / 50% Al.	210x275 cm	135 cm	5	9,65 €
SBEPA230275	50% Pol. / 50% Al.	230x275 cm	150 cm	5	10,45 €
SBEPA160290	50% Pol. / 50% Al.	160x290 cm	90 cm	5	8,33 €
SBEPA180290	50% Pol. / 50% Al.	180x290 cm	105 cm	5	9,22 €
SBEPA210290	50% Pol. / 50% Al.	210x290 cm	135 cm	5	10,18 €
SBEPA230290	50% Pol. / 50% Al.	230x290 cm	150 cm	5	11,21 €
SBEA160275	100% Algodón	160x275 cm	90 cm	5	8,09 €
SBEA180275	100% Algodón	180x275 cm	105 cm	5	8,96 €
SBEA210275	100% Algodón	210x275 cm	135 cm	5	10,05 €
SBEA230275	100% Algodón	230x275 cm	150 cm	5	11,00 €
SBEA160290	100% Algodón	160x290 cm	90 cm	5	8,67 €
SBEA180290	100% Algodón	180x290 cm	105 cm	5	9,63 €
SBEA210290	100% Algodón	210x290 cm	135 cm	5	10,71 €
SBEA230290	100% Algodón	230x290 cm	150 cm	5	11,64 €

Pedido mínimo 1 pack.

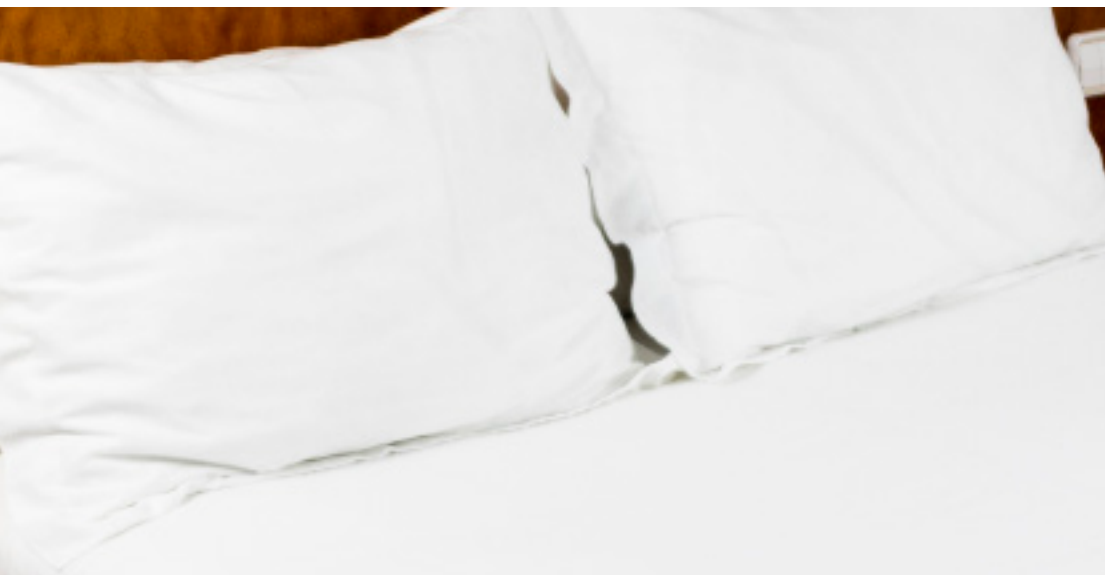

SÁBANAS HOSTELERÍA

BAJERAS BLANCAS AJUSTABLES 30x30 de 30/27

REF.	MATERIAL	MEDIDA	cm/CAMA	uds./PACK	€/ud.
SBBJPA90	50% Pol. / 50%Al.	90x190x27 cm	90 cm	5	6,24 €
SBBJPA105	50% Pol. / 50%Al.	105x190x27 cm	105 cm	5	6,75 €
SBBJPA135	50% Pol. / 50%Al.	135x190x27 cm	135 cm	5	7,75 €
SBBJPA150	50% Pol. / 50%Al.	150x190x27 cm	150 cm	5	8,43 €
SBBJA90	100% Algodón	90x190x27 cm	90 cm	5	6,70 €
SBBJA105	100% Algodón	105x190x27 cm	105 cm	5	7,19 €
SBBJA135	100% Algodón	135x190x27 cm	135 cm	5	8,33 €
SBBJA150	100% Algodón	150x190x27 cm	150 cm	5	9,01 €

Pedido mínimo 1 pack.

FUNDAS ALMOHADAS BLANCAS 30x30 de 30/27

REF.	MATERIAL	MEDIDA	cm/CAMA	uds./PACK	€/ud.
ALMPA110	50% Pol. / 50%Al.	45x110 cm	90 cm	10	2,30 €
ALMPA125	50% Pol. / 50%Al.	45x125 cm	105 cm	10	2,51 €
ALMPA155	50% Pol. / 50%Al.	45x155 cm	135 cm	10	2,68 €
ALMPA165	50% Pol. / 50%Al.	45x165 cm	150 cm	10	2,98 €
ALMA110	100% Algodón	45x110 cm	90 cm	10	2,48 €
ALMA125	100% Algodón	45x125 cm	105 cm	10	2,66 €
ALMA155	100% Algodón	45x155 cm	135 cm	10	2,88 €
ALMA165	100% Algodón	45x165 cm	150 cm	10	3,24 €

Pedido mínimo 1 pack.



RELLENOS NÓRDICOS DE MICROFIBRA BLANCA

(83 gr.) Acabado con pipping

Acolchado a cuadros de 30x30 Fibra Huesca siliconada 6D - 350 gr/m²

REF.	MEDIDA	cm/CAMA	uds./PACK	€/ud.
RN150	150x220 cm	90 cm	6	27,86 €
RN180	180x220 cm	105 cm	6	29,37 €
RN220	220x220 cm	135 cm	4	35,90 €
RN240	240x220 cm	150 cm	4	37,96 €
RN260	260x240 cm	160 cm	4	42,85 €

Pedido mínimo 1 pack.



FUNDAS NÓRDICAS BLANCAS DE HOSTELERÍA

30x30 de 30/27

REF.	MATERIAL	MEDIDA	cm/CAMA	uds./PACK	€/ud.
FNPA150	50% Pol. / 50% Alg.	150x220 cm	90 cm	5	14,08 €
FNPA180	50% Pol. / 50% Alg.	180x220 cm	105 cm	5	16,66 €
FNPA220	50% Pol. / 50% Alg.	220x220 cm	135 cm	5	20,00 €
FNPA240	50% Pol. / 50% Alg.	240x220 cm	150 cm	5	22,89 €

Sin apertura manos inferior. Peso 114 gr/m².

Modelo apertura total en la parte inferior. Solapa 40 cm.

Pedido mínimo 1 pack.

TOALLAS, ALBORNOCES Y ZAPATILLAS HOTEL Y SPA

TOALLAS BLANCAS DE HOSTELERÍA

Preparado para lavanderías industriales

Algodón 100% 16/5 x 20/d 16/5 con greca y doble pespunte

REF.	GRAMAJE	MEDIDA	uds./PACK	€/ud.
TO4503050	450	30x50 cm	6	1,55 €
TO45050100	450	50x100 cm	12	3,73 €
TO45070140	450	70x140 cm	8	7,26 €
TO450100150	450	100x150 cm	6	11,06 €
TO5203050	520	30x50 cm	6	1,64 €
TO52050100	520	50x100 cm	12	4,61 €
TO52070140	520	70x140 cm	8	9,03 €
TO520100150	520	100x150 cm	6	13,78 €

Pedido mínimo 1 pack.

ALFOMBRÍN BLANCO DE HOSTELERÍA

Algodón 100% 16/5 x 20/d con greca y doble pespunte

REF.	GRAMAJE	MEDIDA	uds./PACK	€/ud.
ALF5070	650	50x60 cm	12	3,05 €

Pedido mínimo 1 pack.



ALBORNOCES

Doble bolsillo y cinturón - Algodón 100%
16/5 x 20/d con greca y doble pespunte

REF.	GRAMAJE	TALLA	uds./PACK	€/ud.
ALBS	400	S	1	21,37 €
ALBM	400	M	1	22,99 €
ALBL	400	L	1	24,87 €
ALBXL	400	XL	1	26,77 €

Pedido mínimo 1 unidad.



ZAPATILLAS HOTEL Y SPA

Coralina blanca tacto suave

REF.	MEDIDA	uds./PACK	€/par
ZP29	29 cm	12	1,15 €

Pedido mínimo 1 pack.





VESTUARIO

Para dar un servicio más completo a nuestros clientes (y porque no decirlo, debido a la gran demanda que tenemos cuando lo sacamos en el anterior catálogo), seguimos con nuestro departamento de **vestuario** y en este catálogo presentamos novedades.

Disponemos de un gran surtido de prendas (polos, sudaderas, pantalones, chalecos...) y lo más importante, los puede **personalizar** por un módico precio.

GORRO PIRATA
NEGRO

VESTUARIO



CAMISETA ANBOR

100% algodón
145 gr. Punto liso
Doble costura en cuello y hombros
Cuello lycra



CAMISETA LONG

100% algodón
160 gr. Punto liso
Doble costura en cuello y hombros
Cuello lycra



CAMISETA PRINCESS

100% algodón
160 gr.
Punto liso
Corte entallado

CAMISETA ANBOR

Negro, gris vigoré, blanco, rojo, naranja, verde manzana, turquesa, azul royal y marino.

CAMISETA LONG

Blanco, granate, gris plomo, gris vigoré, marino, naranja, negro, rojo, azul royal y verde botella.

CAMISETA PRINCESS

Blanco, gris vigoré, magenta, naranja, negro, rojo, rosa pálido, azul royal, turquesa, verde manzana y morado.

CAMISETA BELLA

Blanco, magenta, negro, rojo y turquesa.

POLO MASTER

Amarillo, arena, blanco, celeste, fucsia, granate, gris plomo, gris vigoré, azul marino, naranja, negro, rojo, rosa pálido, azul royal, turquesa, verde botella, verde kelly y verde manzana.

POLO GALAXY

Blanco, granate, gris vigoré, azul marino, negro, rojo y azul royal.

POLO WORK

Blanco, granate, gris vigoré, azul marino, negro, rojo y azul royal.



CAMISETA BELLA

100% algodón.
200 gr.
Canalé 1x1
Espalda diseño nadadora



POLO MASTER

100% algodón, 200 gr. Tejido piqué
Doble costura en hombros, mangas y bajos
Cuello y bocamangas de tricotosa Incluye
Bolsillo para coser



POLO GALAXY

100% Algodón, 200 gr, tejido piqué
Color gris vigoré 85% algodón 15% viscosa
Doble costura en hombros, mangas y bajos
Cuello y bocamangas de tricotosa. Con bolsillo.

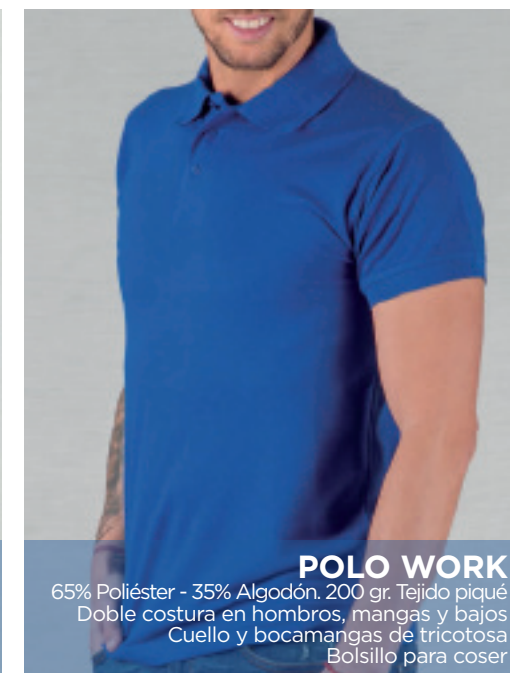

POLO WORK

65% Poliéster - 35% Algodón. 200 gr. Tejido piqué
Doble costura en hombros, mangas y bajos
Cuello y bocamangas de tricotosa
Bolsillo para coser

NUEVO



POLO TASK

65% Poliéster - 35% Algodón
200 gr. Tejido piqué, con bolsillo.
Doble costura en hombros, mangas y bajos
Cuello y bocamangas de tricotosa



POLO SPIRIT

100% Algodón. 200 gr. Tejido piqué
Color gris vigoré 85% algodón 15% viscosa
Doble costura en hombros, mangas y bajos
Cuello y bocamangas de tricotosa. Bolsillo para coser

NUEVO



POLO ELITE

100% Algodón. 200 gr. Tejido piqué
Color gris vigoré 85% algodón 15% viscosa
Doble costura en hombros, mangas y bajos
Cuello y bocamangas de tricotosa. Con bolsillo.

POLO TASK
Azul marino.

POLO SPIRIT
Arena, blanco, celeste, granate, gris plomo, gris vigoré, azul marino, naranja, negro, rojo, azul royal y verde botella.

POLO ELITE
Granate, gris vigoré, azul marino y rojo.

POLO LAVORO
Blanco, granate, gris vigoré, azul marino, negro, rojo y azul royal.

POLO TREBALLO
Azul marino.

POLO STAR
Blanco, celeste, fucsia, azul marino, negro, rojo, rosa pálido, azul royal y verde manzana.

POLO MOON
Blanco, fucsia, azul marino, negro, rojo y azul royal.



POLO LAVORO

65% Poliéster - 35% Algodón. 200 gr. Tejido piqué
Doble costura en hombros, mangas y bajos
Cuello y bocamangas de tricotosa
Bolsillo para coser



POLO TREBALLO

65% Poliéster - 35% Algodón. 200 gr.
Tejido piqué, con bolsillo.
Doble costura en hombros, mangas y bajos
Cuello y bocamangas de tricotosa

NUEVO



POLO STAR

100% Algodón. 200 gr.
Tejido piqué
Doble costura en hombros, mangas y bajos
Cuello y bocamangas de tricotosa

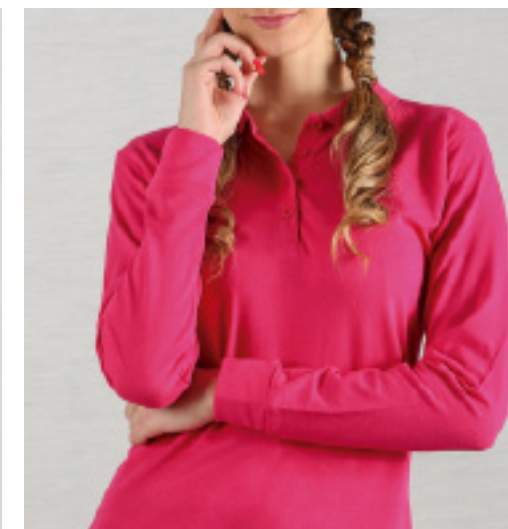

POLO MOON

100% Algodón. 200 gr.
Tejido piqué. Incluye bolsillo para coser.
Doble costura en hombros, mangas y bajos
Cuello y bocamangas de tricotosa



CAMISETA TECNICA
100% Poliéster transpirable. 140 gr.
Manga Ranglan
Especial para sublimar



NUEVO

CAMISETA DONNA
100% Poliéster transpirable. 140 gr.
Especial para sublimar



SUDADERA ZIPPER
65% Poliéster - 35% Algodón. 280 gr.
Felpa lisa perchada
Canalé en cintura y puños
Media cremallera.

CAMISETA TECNICA

Amarillo flúor, blanco, fúcsia flúor, gris, azul marino, naranja flúor, negro, rojo, azul royal, turquesa, verde kelly, verde manzana, fucsia, morado y verde militar.

CAMISETA DONNA

Blanco, fucsia flúor, rojo, turquesa, verde manzana.

SUDADERA ZIPPER

Blanco, granate, gris vigoré, azul marino, negro, rojo.

SUDADERA NEON

Negro/fucsia flúor, negro/verde flúor, negro/naranja flúor.

FORRO POLAR

Blanco, granate, gris antracita, gris vigoré, azul marino, naranja, negro, rojo, azul royal, verde botella y verde manzana.

FORRO WINTER

Fucsia, azul marino, negro, rojo y azul royal.



NUEVO

SUDADERA NEON
65% Poliéster - 35% Algodón
280 gr. Con capucha.
Felpa lisa perchada
Canalé en cintura y puños



FORRO POLAR
100% Poliéster. 300 gr.
Tratamiento antipilling
Cremallera entera y bolsillos laterales



NUEVO

FORRO WINTER
100% Poliéster. 300 gr.
Tratamiento antipilling
Cremallera entera y bolsillos laterales
Corte entallado



CHAQUETA NORDIC

95% Poliéster - 5% Elastano
Membrana transpirable resistente al agua
2 Bolsillos laterales y 1 bolsillo frontal
Puños ajustables con velcro



CHALECO OSLO

95% Poliéster - 5% Elastano
Membrana transpirable resistente al agua
Cuello micropolar forro interior
2 Bolsillos laterales y 1 bolsillo frontal



CHALECO DENVER

Exterior: Tejido sarga poliéster/algodón. 200 gr.
Interior: 100% poliéster acolchado
Cortavientos en bocamanga. Trasero con faldón
6 bolsillos exteriores y 1 bolsillo interior

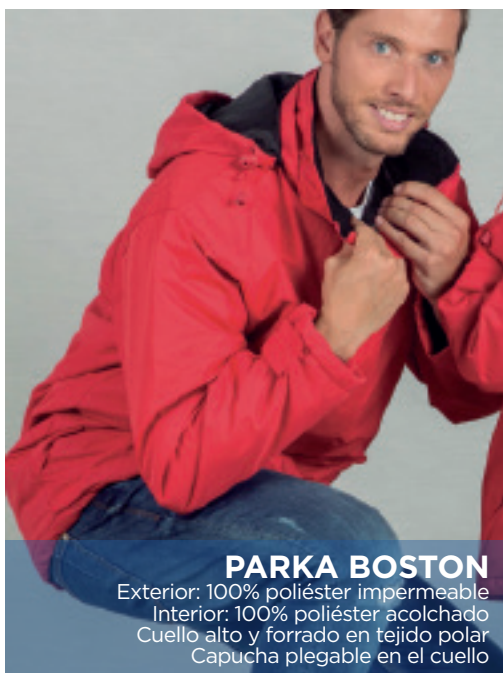

PARKA BOSTON

Exterior: 100% poliéster impermeable
Interior: 100% poliéster acolchado
Cuello alto y forrado en tejido polar
Capucha plegable en el cuello



NUEVO

JERSEY ARIZONA

100% Acrílico
Refuerzo de sarga en hombros y codos
Bolsillo delantero con tapa y cierre velcro



NUEVO

JERSEY COLORADO

100% Acrílico
Refuerzo de sarga en hombros y codos
Bolsillo delantero con tapa y cierre velcro

CHAQUETA NORDIC

Gris plomo, azul marino, negro, rojo y azul royal.

CHALECO OSLO

Gris plomo, azul marino, negro, rojo y azul royal.

CHALECO DENVER

Blanco, granate, gris, azul marino, negro y verde botella.

JERSEY ARIZONA

Gris, azul marino y verde caza.

JERSEY COLORADO

Gris, azul marino y verde caza.

PARKA BOSTON

Azul marino, negro, rojo, azul royal y verde botella.

NUEVO



POLO BERLIN

100% Poliéster. 145 gr.
Bolsillo en pecho izquierdo. Tapeta 3 botones
Tejido transpirable y secado rápido
Cuello canalé. 2 bandas reflectantes al torso

NUEVO



POLO PRAGA

100% Poliéster. 145 gr.
Bolsillo en pecho izquierdo. Tapeta 3 botones
Tejido transpirable y secado rápido
2 bandas reflectantes en torso y mangas

NUEVO



CHALECO TRAFFIC

100% Poliéster. 125 gr.
Cierre central cruzado con 2 velcros
Ribeteado con 2 bias
2 bandas reflectantes al torso

NUEVO



FORRO POLAR ROMA

100% Poliéster. 280 gr.
Tratamiento antipilling de la cara exterior
Bajo con reguladores para ajustar cintura
2 bandas reflectantes en torso y mangas

NUEVO



PANTALÓN CAIRO

Material contraste
80% Poliéster - 20% Algodón, 240 gr/m².

Material flúor
80% poliéster 20% algodón, 240 gr/m².

Cierre con cremallera y botón
Color de contraste en fuelles de bolsillos lateral y traseros
Todas las costuras reforzadas
Cinturilla elástica y trabillas
2 bolsillos delanteros
2 bolsillos traseros con solapa y fuelle en contraste
2 bolsillos laterales con fuelle en contraste
2 bandas reflectantes cosidas en el bajo

POLO BERLIN

Amarillo AV.

POLO PRAGA

Amarillo AV.

CHALECO TRAFFIC

Amarillo AV.

FORRO POLAR ROMA

Amarillo AV/azul marino.

PANTALÓN CAIRO

Amarillo AV/azul marino.

VESTUARIO

REF.	ARTÍCULO	TALLAS	€/ud.	€/3XL	€/4XL
CANX	Camiseta ANBOR	XS a XXL	4,11 €	-	-
CLNX	Camiseta LONG	S a 4XL	7,02 €	8,13 €	9,24 €
CPRX	Camiseta PRINCESS	S a XXL	4,29 €	-	-
CBLX	Camiseta BELLA	S a XXL	4,77 €	-	-
PMSX	* Polo MASTER (sin bolsillo)	S a 4XL	10,05 €	11,46 €	12,87 €
PGLX	Polo GALAXY (con bolsillo)	S a 3XL	11,52 €	12,84 €	-
PWRX	* Polo WORK (sin bolsillo)	S a 3XL	10,26 €	11,61 €	-
PTK	Polo TASK (con bolsillo)	S a 3XL	11,64 €	12,99 €	-
PSPX	* Polo SPIRIT (sin bolsillo)	S a 4XL	12,81 €	14,16 €	15,57 €
PLTX	Polo ELITE (con bolsillo)	S a 3XL	14,31 €	15,75 €	-
PLVX	* Polo LAVORO (sin bolsillo)	S a 3XL	13,41 €	14,76 €	-
PTRX	Polo TREBALLO (con bolsillo)	S a 3XL	14,52 €	15,87 €	-
PSTX	Polo STAR	S a XXL	9,96 €	-	-
PMNX	Polo MOON	S a XXL	11,97 €	-	-
CTCX	Camiseta TECNICA	S a 3XL	4,14 €	5,10 €	-
CDNX	Camiseta DONNA	S a XXL	4,08 €	-	-
SZPX	Sudadera ZIPPER	S a 3XL♦	18,54 €	19,74 €	-
SNNX	Sudadera NEON	S a XXL	19,95 €	-	-
FPLX	Forro POLAR	S a 4XL♦	17,85 €	19,20 €	20,55 €
FWTX	Forro WINTER	S a XXL	17,85 €	-	-
PRBTX	Parka BOSTON	S a 3XL	32,70 €	34,50 €	-
CHNRX	Chaqueta NORDIC	XS a 3XL	37,65 €	39,90 €	-
CHOSX	Chaleco OSLO	XS a 3XL	29,25 €	31,50 €	-
CHDNX	Chaleco DENVER	S a 3XL	23,25 €	25,50 €	-

Pedido mínimo 1 unidad.

Para camisetas serigrafiadas hay que sumar el precio del coste de la impresión al precio de la prenda.

Debido a la gran cantidad de modelos, tallas y colores, puede haber roturas de stock.

* Posibilidad de bolsillo.

♦ Consultar disponibilidad.

VESTUARIO

VESTUARIO

REF.	ARTÍCULO	TALLAS	€/ud.	€/3XL	€/4XL
JSRZX	Jersey ARIZONA	S a 3XL	26,70 €	29,70 €	-
JSCLX	Jersey COLORADO	S a 3XL	28,50 €	31,50 €	-
PBRX	Polo BERLIN	XS a 4XL	14,40 €	17,10 €	17,10 €
PPRX	Polo PRAGA	XS a 4XL	17,55 €	20,25 €	20,25 €
CHTRX	Chaleco TRAFFIC	U	4,05 €	-	-
FRMX	Forro polar ROMA	XS a 4XL	29,85 €	32,40 €	32,40 €
PLMX	Pantalón CAIRO	36 a 60	24,75 €	-	-

Pedido mínimo 1 unidad.

Para camisetas serigrafiadas hay que sumar el precio del coste de la impresión al precio de la prenda.

Debido a la gran cantidad de modelos, tallas y colores, puede haber roturas de stock.

* Posibilidad de bolsillo.

♦ Consultar disponibilidad.



COSTES SERIGRAFÍA

€/ud.

	+25 uds.	+100 uds.	+500 uds.	+1000 uds.	+5000 uds.
1 COLOR	2,70 €	0,70 €	0,60 €	0,50 €	0,36 €
2 COLORES	3,00 €	0,79 €	0,69 €	0,57 €	0,47 €
3 COLORES	3,20 €	0,87 €	0,75 €	0,66 €	0,56 €
4 COLORES	3,40 €	0,96 €	0,84 €	0,75 €	0,64 €

Para calcular el precio, hay que sumar el precio del coste de la impresión al precio de la prenda.

10 € preparación dibujo.

PANTALLAS: 35,00 €/neto por color.

PANTALLAS CUATRICROMÍA: 140,00 €/neto / 4 colores.

PRODUCTOS ROLL DRAP®

REF.	ARTÍCULO	ud./ROLLO	ud./CAJA	€/ud.
RDPBLAZ	Paño algodón blanco con cenefa azul 40x64	10	20	20,70 €
RDPNE	Paño algodón negro	10	20	24,75 €
RDPBLAZ80	Paño con cenefa azul 40x80	8	20	24,75 €
RDPVAZ	Paño algodón vintage cenefa azul	10	20	22,40 €
RDPVNE	Paño algodón vintage cenefa negro	10	20	22,40€
RDCUB	Cubidrap burdeos cenefa beige	12	25	28,26€
RDDPBBU	Delantal peto y bolsillo burdeos 75x90	-	20	8,48€
RDDPBNE	Delantal peto y bolsillo negro 75x90	-	20	8,48€
RDMBBU	Mandil con bolsillo burdeos 75x50	-	20	6,32€
RDMBNE	Mandil con bolsillo negro 75x50	-	20	6,32€
RDMMBU	Mandil con bolsillo burdeos 65x30	-	20	6,32€
RDMMNE	Mandil con bolsillo negro 65x30	-	20	6,32€
RDMFNE	Mandil francés negro 90x110	-	20	10,46€
RDMFBU	Mandil francés burdeos 90x110	-	20	10,46€
RDDPBL	Delantal con peto blanco 75x90	-	20	6,32€
RDDPLBL	Delantal plastificado blanco 75x90	-	20	6,32€
RDMCBL	Mandil cocina blanco 75x50	-	20	6,32€

Pedido mínimo 1 unidad.

Mínimo serigrafiado 25 unidades.

Para impresión por serigrafía: 10 € neto preparación boceto.

25 € neto / pantalla color.

Para producto serigrafiado, sumar al precio de la prenda el precio de serigrafiado.

ESPECIAL
CASH

PRODUCTOS ROLL DRAP®



■ PAÑO BLANCO CON CENEFA



■ PAÑO ALGODÓN NEGRO



■ PAÑO VINTAGE



■ CUBIDRAP



DELANTAL PETO
Y BOLSILLO
RDDPBBU



MANDIL CON
BOLSILLO 75X50
RDMBBU



MANDIL CON
BOLSILLO 75X50
RDMBNE



MANDIL CON
BOLSILO 65X30
RDMBBU



MANDIL
FRANCÉS
RDMFBU



DELANTAL
CON PETO
RDDPBL

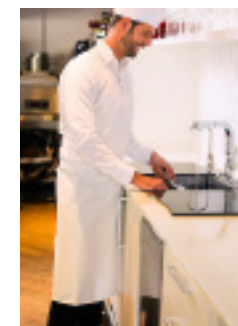

DELANTAL
PLASTIFICADO
RDDPLBL



MANDIL
COCINA
RDMCBL

PRODUCTOS ROLL DRAP®

REF.	ARTÍCULO	uds./CAJA	€/ud.
RDGCBL	Gorro de cocina chef blanco	75	7,13 €
RDGRBL	Gorro barman rejilla blanco	75	4,30 €
RDVRBL	Visera rejilla blanco	75	4,42 €
RDVRNE	Visera rejilla negro	75	4,42 €
RDGPBL	Gorro pirata blanco	75	6,90 €
RDGPNE	Gorro pirata negro	75	6,90 €

Pedido mínimo 1 unidad.

BAYETA MICROFIBRA DRYTECH

REF.	ARTÍCULO	uds./ROLLO	ROLLOS/CAJA	€/ROLLO
RBYDTAM	Bayeta drytech 40x40 cenefa amarilla - multiusos	5	20	9,15 €
RBYDTAZ	Bayeta drytech 40x40 cenefa azul - servicio	5	20	9,15 €
RBYDTMG	Bayeta drytech 40x40 cenefa magenta - cocina	5	20	9,15 €
RBYDTVE	Bayeta drytech 40x40 cenefa verde - higiene	5	20	9,15 €

Pedido mínimo 1 rollo.

CARACTERÍSTICAS

La Bayeta **Roll Drap®** Microfibra **Drytech®** está fabricada con microfibra de última generación. Se caracteriza principalmente por su tecnología de secado ultra rápido, al estar compuesta de microfilamentos que otorgan una limpieza y mayor durabilidad únicas.

Posee una máxima absorción, soportando hasta cuatro veces su peso en líquido.

Evita la acumulación de gérmenes y bacterias sobre superficies. Escurrido rápido y eficiente, queda prácticamente seca al instante.

Diseñada con un fondo de color gris y cenefa decorativa en diferentes colores para ayudar a diferenciar fácilmente su área de uso por higiene.

Los colores disponibles en base a sus diferentes usos recomendados pueden ser:

- **AMARILLO:** Multiusos.
- **AZUL:** Servicio.
- **MAGENTA:** Cocina.
- **VERDE:** Higiene.



■ GORRO PIRATA RDGPNE



■ VISERA REJILLA RDVRBL

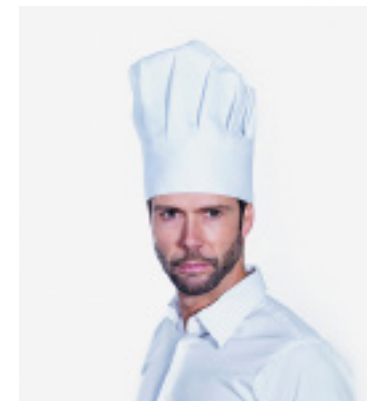

■ GORRO COCINA CHEF RDGCBL

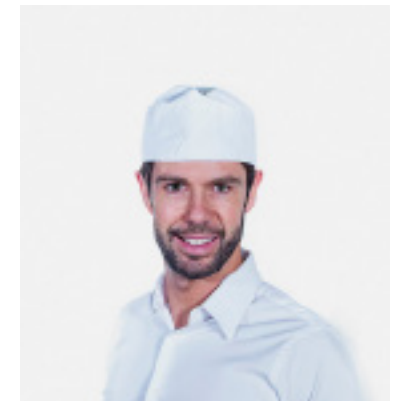

■ GORRO BARMAN RDGRBL

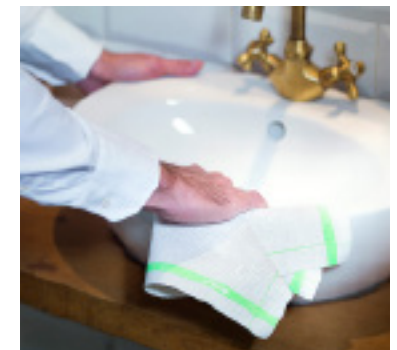
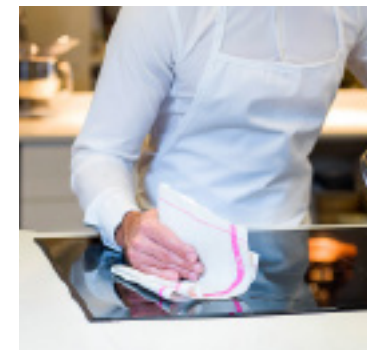

Bambutex® ELEGANCE

120 gr./m²

Las servilletas **Bambutex® Elegance** de 120gr/m² son las de mayor calidad del mercado, lo más parecido a la tela que existe en tejido no tejido.

Están fabricadas con viscosa de bambú 100% y son **biodegradables y compostables** en blanco. Nos ayudan en nuestro compromiso con el medio ambiente.

Las presentamos en blanco, más elegante y tradicional y en tonos suaves para que tenga más opciones a la hora de decorar mesas.

*Parece tela...
¡Pero no lo es!*

¡Es mejor!

BENEFICIOS DEL BAMBÚ

Biodegradable - Compostable

Factor ecológico

- Renovable
- Crecimiento rápido
- Biodegradable - Compostable
- Sin pesticidas o fertilizantes
- Baja contaminación de carbono
- Mínimo impacto medioambiental
- No requiere irrigación

Comportamiento

- Muy blando
- Excepcionalmente confortable
- Absorbente
- Anti microbiano
- Previene la irritación de la piel
- Rápido secado
- Altamente transpirable

PRODUCTO RECOMENDADO
PARA EL USO ALIMENTARIO

BIODEGRADABLE
Y COMPOSTABLE

PRODUCTO
PERSONALIZABLE

PRODUCTO
RECICLABLE

La Servilleta CON LA MÁXIMA CALIDAD

 **SERVILLETA 40x40 - DECORADA**
(120 gr./m²) Plegado 1/4

REF.	DECORADO	uds./CAJA	€/ud.	1 TINTA	2 TINTAS
BTEL40	-	360	0,22 €	0,28 €	0,32 €
BTELD40ZNCR	Zena crema	360	0,26 €	-	-
BTELD40ZNGR	Zena gris	360	0,26 €	-	-
BTELD40TRBL	Tropical blanco	360	0,26 €	-	-
BTELD40TRCR	Tropical crema	360	0,26 €	-	-
BTELD40TRPI	Tropical pistacho	360	0,26 €	-	-
BTELD40TRTU	Tropical turquesa	360	0,26 €	-	-
BTELD40TRFU	Tropical fucsia	360	0,26 €	-	-
BTELD40TRGR	Tropical gris	360	0,26 €	-	-

42 cajas por palé.

Pedido mínimo 1 caja.

Se puede imprimir sobre decorado, se considera 2 tintas.

Mínimo impresión: 10 cajas (1 tinta), cliché 20€. Para 20 cajas cliché sin cargo.

15 cajas (2 tintas), cliché 2x20€. Para 30 cajas clichés sin cargo.

NUEVO

Bambutex®

NUEVO



■ ZENA

NUEVO



■ TROPICAL

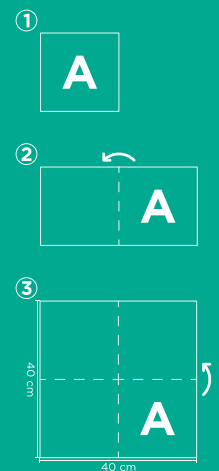

Bambutex®

Bambutex Elegance	Servilletas 40x40 1/8
Mantel cortado	Servilletas 50x50
Rollo de mantel	Kanguro
Servilletas 40x40 1/4	Mini kanguro

Bambutex® es un producto perteneciente a la gama de los versátiles no-tejidos. Se trata de un material ecológico, **biodegradable y compostable** que ayuda a la sostenibilidad del planeta, realizado en viscosa de bambú, 100% natural, con un gramaje de 70gr/m². Esta composición dota de gran suavidad y elegancia al producto, cualidad que se transmitirá a su mesa indudablemente.

Con **Bambutex®** fabricamos una línea de productos en blanco puro, que supera en delicadeza y comodidad a la tela, como en colores suaves que le permiten decorar de manera diversa la mesa sin bajar la calidad. Con el beneficio extra que aporta el tratarse de un producto de un solo uso. También incluimos una gama básica de decorados para quienes también buscan la atención al detalle en el diseño y la decoración en mesa, así como también se trata de un producto personalizable.



BENEFICIOS DEL BAMBÚ

Biodegradable - Compostable

Factor ecológico

- Renovable
- Crecimiento rápido
- Biodegradable - Compostable
- Sin pesticidas o fertilizantes
- Baja contaminación de carbono
- Mínimo impacto medioambiental
- No requiere irrigación

Comportamiento

- Muy blando
- Excepcionalmente confortable
- Absorbente
- Anti microbiano
- Previene la irritación de la piel
- Rápido secado
- Altamente transpirable



MANTEL CORTADO 40x100 Bambutex®
(70 gr./m²)

REF.	BASE	DECORADO	uds./CAJA	€/ud.
BT40100	<input type="checkbox"/> Blanco	-	400	0,31 €
BTD40100EPGR	<input type="checkbox"/> Blanco	Esparta gris	400	0,39 €
BTD40100EPCR	<input type="checkbox"/> Blanco	Esparta crema	400	0,39 €
BTD40100EPPi	<input type="checkbox"/> Blanco	Esparta pistacho	400	0,39 €
BTD40100EPTU	<input type="checkbox"/> Blanco	Esparta turquesa	400	0,39 €

20 cajas por palé.

Pedido mínimo 3 cajas.

Para impresión a 1 tinta, en continuo, aumenta 30% PVP (2 tintas, 40% PVP).

Mínimo a imprimir 6 cajas.

Coste cliché: 50,00 €/color (neto).

NUEVO

MANTEL CORTADO 40x120 Bambutex®
(70 gr./m²)

REF.	BASE	DECORADO	uds./CAJA	€/ud.
BT40120	<input type="checkbox"/> Blanco	-	400	0,37 €
BTD40120EPGR	<input type="checkbox"/> Blanco	Esparta gris	400	0,47 €
BTD40120EPCR	<input type="checkbox"/> Blanco	Esparta crema	400	0,47 €
BTD40120EPPi	<input type="checkbox"/> Blanco	Esparta pistacho	400	0,47 €
BTD40120EPTU	<input type="checkbox"/> Blanco	Esparta turquesa	400	0,47 €

20 cajas por palé.

Pedido mínimo 3 cajas.

Para impresión a 1 tinta, en continuo, aumenta 30% PVP (2 tintas, 40% PVP).

Mínimo a imprimir 6 cajas.

Coste cliché: 50,00 €/color (neto).

NUEVO



Artículo sin stock (Pendiente de fabricación)

ROLLO MANTEL
Bambutex®

ROLLO MANTEL 1,20x25m Bambutex®
(70 gr./m²)

REF.	BASE	uds./CAJA	€/ROLLO
BTR1.2	<input type="checkbox"/> Blanco	6	27,30 €

8 cajas por palé.

Pedido mínimo 1 rollo.

Consultar mínimo y clichés.

Para impresión a una tinta en continuo aumenta 30% PVP (2 tintas, 40%).

Mínimo a imprimir 20 rollos.

Coste cliché: 150,00 €/color (neto).



Materia Prima

BIODEGRADABLE Y COMPOSTABLE





■ BRUSELAS

SERVILLETAS Bambutex®



SERVILETA Bambutex® 40x40 - DECORADO (70 gr./m²) Plegado 1/4

REF.	DECORADO	uds./CAJA	€/ud.	1 TINTA	2 TINTAS
BT40	-	600 (12x50)	0,123 €	0,15 €	0,17 €
BTD40BSBL	Bruselas blanco	600 (12x50)	0,155 €	-	-
BTD40BSCR	Bruselas crema	600 (12x50)	0,155 €	-	-
BTD40BSGR	Bruselas gris	600 (12x50)	0,155 €	-	-
BTD40EPCR	Esparta crema	600 (12x50)	0,155 €	-	-
BTD40EPPI	Esparta pistacho	600 (12x50)	0,155 €	-	-
BTD40EPTU	Esparta turquesa	600 (12x50)	0,155 €	-	-
BTD40EPGR	Esparta gris	600 (12x50)	0,155 €	-	-

NUEVO

Bambutex®



■ ESPARTA

42 cajas por palé para el blanco.

18 cajas por palé para decorado.

Pedido mínimo 1 caja.

Se puede imprimir sobre decorado, se considera 2 tintas.

Mínimo impresión: 10 cajas (1 tinta), cliché 20€. Para 20 cajas cliché sin cargo.

15 cajas (2 tintas), cliché 2x20€. Para 30 cajas clichés sin cargo.

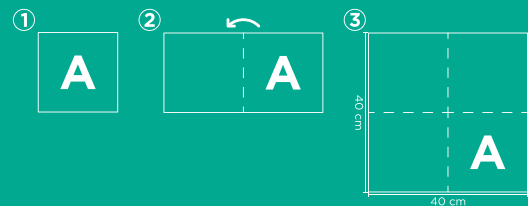

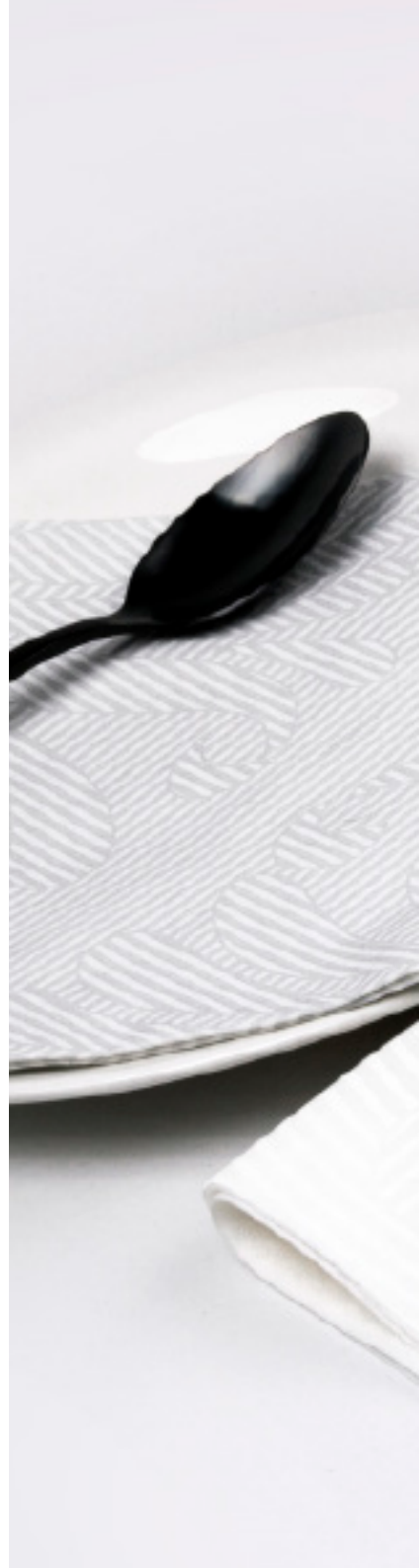

■ BASIC



*Parece tela...
¡Pero no lo es!
¡Es mejor!*

■ DAMASCO

SERVILLETAS Bambutex®



SERVILLETA Bambutex® 40x40 - DECORADO (70 gr./m²) Plegado 1/4

REF.	DECORADO	uds./CAJA	€/ud.
BTD40BANE	Basic negro	600 (12x50)	0,155 €
BTD40BACR	Basic crema	600 (12x50)	0,155 €
BTD40BAPI	Basic pistacho	600 (12x50)	0,155 €
BTD40BATU	Basic turquesa	600 (12x50)	0,155 €
BTD40DABL	Damasco blanco	600 (12x50)	0,155 €
BTD40DAGR	Damasco gris	600 (12x50)	0,155 €

42 cajas por palé.

Pedido mínimo 1 caja.

Se puede imprimir sobre decorado, se considera 2 tintas.



Materia Prima

BIODEGRADABLE Y COMPOSTABLE

SERVILLETAS
Bambutex[®]

 **SERVILLETA *Bambutex*[®] 40x40 1/8**
(70 gr./m²) Plegado americano original

REF.	uds./CAJA	€/ud.	1 TINTA	2 TINTAS
BT408	400 (16x25)	0,134 €	0,165 €	0,185 €

48 cajas por palé.

Pedido mínimo 1 caja.

Mínimo impresión: 15 cajas (1 tinta), cliché 20€. Para 30 cajas cliché sin cargo.

25 cajas (2 tintas), cliché 2x20€. Para 40 cajas clichés sin cargo.





SERVILLETAS Bambutex®



SERVILLETAS Bambutex® 50x50 - DECORADO

(70 gr./m²) Planas para plegado manual

REF.	DECORADO	uds./CAJA	€/ud.	1 TINTA	2 TINTAS
BT50	-	200 (4x50)	0,195 €	0,235 €	0,270 €
BTD50TRBL	Tropical blanco	200 (4x50)	0,280 €	-	-
BTD50TRCR	Tropical crema	200 (4x50)	0,280 €	-	-
BTD50TRPI	Tropical pistacho	200 (4x50)	0,280 €	-	-
BTD50TRTU	Tropical turquesa	200 (4x50)	0,280 €	-	-
BTD50TRGR	Tropical gris	200 (4x50)	0,280 €	-	-

NUEVO

30 cajas por palé.

Pedido mínimo 1 caja.

Impresión en continuo.

Mínimo impresión: 10 cajas (1 tinta), cliché 30€. Para 20 cajas cliché sin cargo.

15 cajas (2 tintas), cliché 2x30€. Para 30 cajas clichés sin cargo.

Posibilidad de impresión personalizada a 2 caras, consultar.

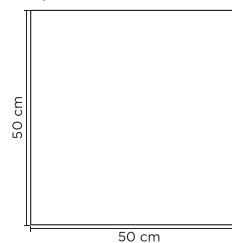

**DECORADA
2 CARAS**

Bambutex®



BLANCO



CREMA



PISTACHO



TURQUESA



GRIS

MATERIA PRIMA

Biodegradable y compostable



KANGURO *Bambutex*[®] 40x40 - DECORADO
(70 gr./m²)

SERVILLETAS
Bambutex[®]

REF.	DECORADO	uds./CAJA	€/ud.	1 TINTA	2 TINTAS
BTK40	-	400 (16x25)	0,134 €	0,165 €	0,185 €
BTKD40EPCR	Esparta crema	400 (16x25)	0,159 €	-	-
BTKD40EPPI	Esparta pistacho	400 (16x25)	0,159 €	-	-
BTKD40EPTU	Esparta turquesa	400 (16x25)	0,159 €	-	-
BTKD40EPGR	Esparta gris	400 (16x25)	0,159 €	-	-

48 cajas por palé.

Pedido mínimo 1 caja.

Mínimo impresión: 15 cajas (1 tinta), cliché 20€. Para 30 cajas cliché sin cargo.

20 cajas (2 tintas), cliché 2x20€. Para 40 cajas clichés sin cargo.

Se puede imprimir sobre decorado, se considera 2 tintas.

NUEVO



■ ESPARTA TURQUESA

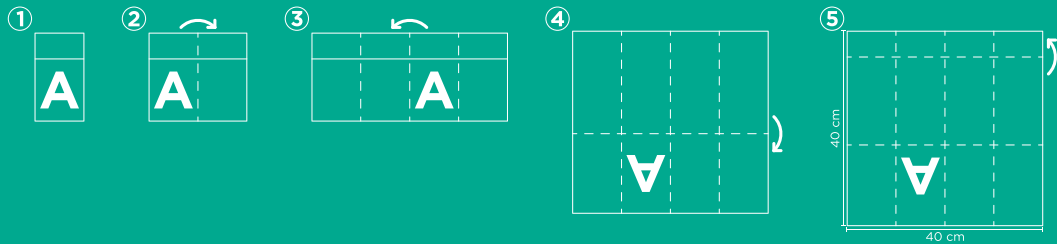

■ ESPARTA CREMA



■ ESPARTA PISTACHO



■ ESPARTA GRIS

MINI KANGURO *Bambutex*® 30x40 - DECORADO
(70 gr./m²)

SERVILLETAS
Bambutex®

REF.	DECORADO	uds./CAJA	€/ud.	1 TINTA	2 TINTAS
BTMK	-	400 (20x20)	0,110 €	0,136 €	0,155 €
BTMKDEPCR	Esparta crema	400 (20x20)	0,134 €	-	-
BTMKDEPPI	Esparta pistacho	400 (20x20)	0,134 €	-	-
BTMKDEPTU	Esparta turquesa	400 (20x20)	0,134 €	-	-
BTMKDEPGR	Esparta gris	400 (20x20)	0,134 €	-	-

48 cajas por palé.

Pedido mínimo 1 caja.

Mínimo impresión: 15 cajas (1 tinta), cliché 20€. Para 30 cajas cliché sin cargo.

20 cajas (2 tintas), cliché 2x20€. Para 40 cajas clichés sin cargo.

Se puede imprimir sobre decorado, se considera 2 tintas.

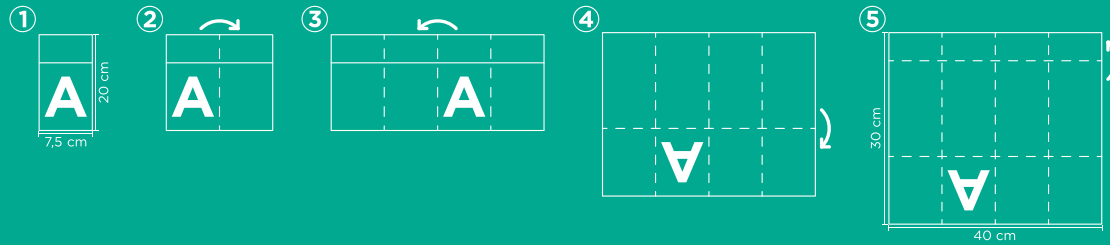

Air-soft®

Rollo mantel

Servilleta 40x40

Mantel cortado

Kanguro

Mantel doblado 1/8

Mini kanguro

Mantel individual 30x40

Servilleta 20x20

MATERIA PRIMA BIODEGRADABLE Y COMPOSTABLE

El **Air Soft®**, también conocido como **Air Laid** o **tisú seco**, es otro de los productos pertenecientes a la gran familia de los no tejidos. Un material fabricado con celulosa 100%, con la mayor diversidad en gramajes y acabados, que sigue siendo la alternativa natural, de un uso, para la tela en la hostelería.

Entre sus características más notables cabe destacar que se trata de un producto **biodegradable** y de mucha calidad, versátil por la cantidad de posibles aplicaciones, higiénico por ser de un uso y con una capacidad muy alta de absorción, llegando incluso hasta absorber 10 veces su peso en líquido.

Es un producto ideal para personalizar y **Karme Nature®** empresa (siempre atenta a mantener la sostenibilidad) utiliza tintas ecológicas para ese fin.



PRODUCTO RECOMENDADO
PARA EL USO ALIMENTARIO

BIODEGRADABLE
Y COMPOSTABLE

PRODUCTO
PERSONALIZABLE

PRODUCTO
RECICLABLE

ROLLO MANTEL AIR SOFT®

ROLLO MANTEL AIR SOFT® 0,40x48m - COLOR
(55-60 gr./m²) Camino de mesa

ESPECIAL
CASH

REF.	COLOR	MEDIDA	PRECORTE	uds./CAJA	€/ROLLO
ARP40BL	☐ Blanco	0.40x48 m	Precorte a 30 cm	6	12,20 €
ARP40W	▣ Wood	0.40x48 m	Precorte a 30 cm	6	17,68 €
ARP40RO	■ Rojo	0.40x48 m	Precorte a 30 cm	6	17,68 €
ARP40VN	■ Vainilla	0.40x48 m	Precorte a 30 cm	6	17,68 €
ARP40PI	■ Pistacho	0.40x48 m	Precorte a 30 cm	6	17,68 €
ARP40TU	■ Turquesa	0.40x48 m	Precorte a 30 cm	6	17,68 €
ARP40GR	■ Gris	0.40x48 m	Precorte a 30 cm	6	17,68 €
ARP40BU	■ Burdeos	0.40x48 m	Precorte a 30 cm	6	18,50 €
ARP40CH	■ Chocolate	0.40x48 m	Precorte a 30 cm	6	18,50 €
ARP40NA	■ Naranja	0.40x48 m	Precorte a 30 cm	6	18,50 €
ARP40VE	■ Verde	0.40x48 m	Precorte a 30 cm	6	18,50 €
ARP40AZ	■ Azul	0.40x48 m	Precorte a 30 cm	6	18,50 €
ARP40NE	■ Negro	0.40x48 m	Precorte a 30 cm	6	20,30 €

32 cajas por palé para el blanco.

Pedido mínimo 1 rollo.

Impresión 1 tinta en continuo aumenta 30% PVP, mínimo 36 rollos.

Para 2 tintas, aumenta 40% PVP, mínimo 60 rollos

60€ cliché (por tinta).



Air-soft®

NUEVO



■ STRAUSS

ROLLO MANTEL AIR SOFT®

 **ROLLO MANTEL AIR SOFT®**
0,40x48m - DECORADO
 (60 gr./m²) Camino de mesa

ESPECIAL
 CASH

REF.	DECORADO	MEDIDA	PRECORTE	uds./CAJA	€/ROLLO
ARPD40STCR	Strauss crema	0,40x48 m	Precorte a 30 cm	6	15,95 €
ARPD40STPI	Strauss pistacho	0,40x48 m	Precorte a 30 cm	6	15,95 €
ARPD40STTU	Strauss turquesa	0,40x48 m	Precorte a 30 cm	6	15,95 €
ARPD40STGR	Strauss gris	0,40x48 m	Precorte a 30 cm	6	15,95 €
ARPD40LNMA	Linde marrón	0,40x48 m	Precorte a 30 cm	6	17,35 €
ARPD40LNAZ	Linde azul	0,40x48 m	Precorte a 30 cm	6	17,35 €
ARPD40LNRO	Linde rojo	0,40x48 m	Precorte a 30 cm	6	17,35 €
ARPD40FL	Floral	0,40x48 m	Precorte a 30 cm	6	17,35 €

32 cajas por palé.

Pedido mínimo 1 rollo.

Se puede imprimir sobre decorado, se considera 2 tintas.

NUEVO

NUEVO



■ LINDE

NUEVO



■ FLORAL



ROLLO MANTEL AIR SOFT®

ROLLO MANTEL AIR SOFT® 1x25 m - COLOR (60 gr./m²)

ESPECIAL
CASH

REF.	COLOR	MEDIDA	GRAMAJE	uds./CAJA	€/ROLLO
AR1BL	□ Blanco	1x25 m	60	6	14,15 €
AR1BU	■ Burdeos	1x25 m	55	6	20,35 €
AR1NE	■ Negro	1x25 m	55	6	22,35 €

20 cajas por palé.

Pedido mínimo 1 rollo.

Impresión 1 tinta en continuo aumenta 30% PVP (2 tintas, 40% PVP).

Para 1 tinta mínimo 36 uds. y 120€ cliché.

Para 2 tintas mínimo 60 uds. y 120€ cliché (por tinta).

ROLLO MANTEL AIR SOFT® 1,20x25 m - COLOR (60 gr./m²)

ESPECIAL
CASH

Air-soft®

REF.	COLOR	MEDIDA	GRAMAJE	uds./CAJA	€/ROLLO
AR1.2BL	□ Blanco	1.20x25 m	60	6	16,20 €
AR1.2RO	■ Rojo	1.20x25 m	55	6	23,00 €
AR1.2PI	■ Pistacho	1.20x25 m	55	6	23,00 €
AR1.2GR	■ Gris	1.20x25 m	55	6	23,00 €
AR1.2BU	■ Burdeos	1.20x25 m	55	6	24,40 €
AR1.2CH	■ Chocolate	1.20x25 m	55	6	24,40 €
AR1.2VE	■ Verde	1.20x25 m	55	6	24,40 €
AR1.2AZ	■ Azul	1.20x25 m	55	6	24,40 €
AR1.2NE	■ Negro	1.20x25 m	55	6	26,70 €

16 cajas por palé.

Pedido mínimo 1 rollo.

Impresión 1 tinta en continuo aumenta 30% PVP (2 tintas, 40% PVP).

Para 1 tinta mínimo 36 uds. y 150€ cliché.

Para 2 tintas mínimo 60 uds. y 150€ cliché (por tinta).

1 METRO o 1,20 METROS



ROLLO MANTEL AIR SOFT®

ROLLO MANTEL AIR SOFT® 1,20x25m - DECORADO (60 gr./m²) SIN PRECORTE

ESPECIAL
CASH

REF.	BASE	DECORADO	MEDIDA	uds./CAJA	€/ROLLO
ARD1.2BAPI	<input type="checkbox"/> Blanco	Basic pistacho	1.20x25 m	6	18,50 €
ARD1.2BANE	<input type="checkbox"/> Blanco	Basic negro	1.20x25 m	6	18,50 €
ARD1.2BANA	<input type="checkbox"/> Blanco	Basic naranja	1.20x25 m	6	18,50 €
ARD1.2VSBL	<input type="checkbox"/> Blanco	Versalles blanco	1.20x25 m	6	19,50 €
ARD1.2VSBU	<input type="checkbox"/> Blanco	Versalles burdeos	1.20x25 m	6	19,50 €
ARD1.2VSGR	<input type="checkbox"/> Blanco	Versalles gris	1.20x25 m	6	19,50 €
ARD1.2CHGR	<input type="checkbox"/> Blanco	Cachemir gris	1.20x25 m	6	19,50 €
ARD1.2ESCAZ	<input type="checkbox"/> Blanco	Escorial azul	1.20x25 m	6	19,50 €
ARD1.2ESCGR	<input type="checkbox"/> Blanco	Escorial gris	1.20x25 m	6	19,50 €
ARD1.2NEBABL	<input checked="" type="checkbox"/> Negro	Basic blanco	1.20x25 m	6	30,00 €

16 cajas por palé.

Pedido mínimo 1 rollo.

Posibilidad de otros decorados bajo pedido. Mínimo 30 rollos con recargo 10% PVP.



BASE NEGRO
BASIC BLANCO



BASIC NARANJA



BASIC PISTACHO



BASIC NEGRO



VERSALLES
BURDEOS



VERSALLES GRIS



ESCORIAL AZUL



ESCORIAL GRIS



CACHEMIR GRIS



VERSALLES BLANCO



■ VERSALLES BLANCO



■ CACHEMIR



■ VERSALLES BURDEOS

MANTEL CORTADO AIR SOFT®
40x100cm - DECORADO
 (60 gr./m²) Camino de mesa

REF.	BASE	DECORADO	COLOR IMPR.	MEDIDA	uds./CAJA	€/ud.
AD40100LNMA	Blanco	Linde	Marrón	40x100	400	0,290 €
AD40100LNAZ	Blanco	Linde	Azul	40x100	400	0,290 €
AD40100LNRO	Blanco	Linde	Rojo	40x100	400	0,290 €
AD40100ABGR	Blanco	Amber	Gris	40x100	400	0,290 €
AD40100ABCR	Blanco	Amber	Crema	40x100	400	0,290 €
AD40100OFL	Blanco	Floral	Rojo, viol. y verde	40x100	400	0,290 €
AD40100OSTCR	Blanco	Strauss	Crema	40x100	400	0,290 €
AD40100OSTPI	Blanco	Strauss	Pistacho	40x100	400	0,290 €
AD40100OSTTU	Blanco	Strauss	Turquesa	40x100	400	0,290 €
AD40100OSTGR	Blanco	Strauss	Gris	40x100	400	0,290 €
AD40100VNSTMA	Vainilla	Strauss	Marrón	40x100	400	0,380 €
AD40100ROSTNE	Rojo	Strauss	Negro	40x100	400	0,380 €
AD40100TUSTAZ	Turquesa	Strauss	Azul	40x100	400	0,380 €
AD40100WSTMA	Wood	Strauss	Marrón	40x100	400	0,380 €
AD40100NASTNE	Naranja	Strauss	Negro	40x100	400	0,410 €
AD40100NESTBL	Negro	Strauss	Blanco	40x100	400	0,430 €

20 cajas por palé.

Pedido mínimo 1 caja.

Posibilidad de otros colores y decorados sobre pedido. Consultar mínimo.

Impresión 1 tinta en continuo aumenta 30% PVP (2 tintas, 40% PVP).

Consultar mínimo y clichés.

Artículo sin stock (Pendiente de fabricación)
 Plazo de entrega 15 días.

NUEVO



NUEVO

MANTEL CORTADO AIR SOFT®

MANTEL CORTADO AIR SOFT®
40x100cm - COLOR
 Camino de mesa

REF.	COLOR	MEDIDA	GR.	uds./CAJA	€/ud.
A40100BL	Blanco	40x100 cm	60	400	0,220 €
A40100W	Wood	40x100 cm	55	400	0,300 €
A40100RO	Rojo	40x100 cm	55	400	0,300 €
A40100VN	Vainilla	40x100 cm	55	400	0,300 €
A40100PI	Pistacho	40x100 cm	55	400	0,300 €
A40100TU	Turquesa	40x100 cm	55	400	0,300 €
A40100BU	Burdeos	40x100 cm	55	400	0,330 €
A40100CH	Chocolate	40x100 cm	55	400	0,330 €
A40100NA	Naranja	40x100 cm	55	400	0,330 €
A40100VE	Verde	40x100 cm	55	400	0,330 €
A40100AZ	Azul	40x100 cm	55	400	0,330 €
A40100GR	Gris	40x100 cm	55	400	0,330 €
A40100NE	Negro	40x100 cm	55	400	0,356 €

20 cajas por palé.

Pedido mínimo 3 cajas.

Posibilidad de otros colores y decorados sobre pedido. Consultar mínimo.

Impresión 1 tinta en continuo aumenta 30% PVP (2 tintas, 40% PVP).

Consultar mínimo y clichés.

NUEVO



NUEVO

Air-soft®

MANTEL CORTADO AIR SOFT®
40x120cm - DECORADO
 (60 gr./m²) Camino de mesa

REF.	BASE	DECORADO	COLOR IMPR.	MEDIDA	uds./CAJA	€/ud.
AD40120STVN	Blanco	Strauss	Vainilla	40x120	400	0,330 €
AD40120STPI	Blanco	Strauss	Pistacho	40x120	400	0,330 €
AD40120STTU	Blanco	Strauss	Turquesa	40x120	400	0,330 €
AD40120STGR	Blanco	Strauss	Gris	40x120	400	0,330 €
AD40120LNMA	Blanco	Linde	Marrón	40x120	400	0,350 €
AD40120LNNAZ	Blanco	Linde	Azul	40x120	400	0,350 €
AD40120LNRO	Blanco	Linde	Rojo	40x120	400	0,350 €
AD40120ABGR	Blanco	Amber	Gris	40x120	400	0,350 €
AD40120ABCR	Blanco	Amber	Crema	40x120	400	0,350 €
AD40120FL	Blanco	Floral	Rojo, viol. y verde	40x120	400	0,350 €
AD40120VNSTMA	Vainilla	Strauss	Marrón	40x120	400	0,456 €
AD40120ROSTNE	Rojo	Strauss	Negro	40x120	400	0,456 €
AD40120TUSTAZ	Turquesa	Strauss	Azul	40x120	400	0,456 €
AD40120WSTMA	Wood	Strauss	Marrón	40x120	400	0,456 €
AD40120NASTNE	Naranja	Strauss	Negro	40x120	400	0,495 €
AD40120NESTBL	Negro	Strauss	Blanco	40x120	400	0,516 €

20 cajas por palé.

Pedido mínimo 3 cajas.

Posibilidad de otros colores y decorados sobre pedido. Consultar mínimo.

Impresión 1 tinta en continuo aumenta 30% PVP (2 tintas, 40% PVP).

Consultar mínimo y clichés.

Artículo sin stock (Pendiente de fabricación)
 Plazo de entrega 15 días.

NUEVO

MANTEL CORTADO AIR SOFT®
40x120cm - COLOR
 Camino de mesa

MANTEL CORTADO AIR SOFT®
40x120cm - COLOR
 Camino de mesa

REF.	COLOR	MEDIDA	GR.	uds./CAJA	€/ud.
A40120BL	Blanco	40x120 cm	60	400	0,260 €
A40120W	Wood	40x120 cm	55	400	0,370 €
A40120RO	Rojo	40x120 cm	55	400	0,370 €
A40120VN	Vainilla	40x120 cm	55	400	0,370 €
A40120PI	Pistacho	40x120 cm	55	400	0,370 €
A40120TU	Turquesa	40x120 cm	55	400	0,370 €
A40120GR	Gris	40x120 cm	55	400	0,370 €
A40120BU	Burdeos	40x120 cm	55	400	0,400 €
A40120CH	Chocolate	40x120 cm	55	400	0,400 €
A40120NA	Naranja	40x120 cm	55	400	0,400 €
A40120VE	Verde	40x120 cm	55	400	0,400 €
A40120AZ	Azul	40x120 cm	55	400	0,400 €
A40120NE	Negro	40x120 cm	55	400	0,430 €

20 cajas por palé.

Pedido mínimo 3 cajas.

Posibilidad de otros colores y decorados sobre pedido. Consultar mínimo.

Impresión 1 tinta en continuo aumenta 30% PVP (2 tintas, 40% PVP).

Consultar mínimo y clichés.

NUEVO



MANTEL CORTADO AIR SOFT® - COLOR

REF.	COLOR	MEDIDA	uds./CAJA	GR.	€/ud.
A100BL	<input type="checkbox"/> Blanco	100x100	100	60	0,570 €
A100BU	<input checked="" type="checkbox"/> Burdeos	100x100	100	55	0,820 €
A100NE	<input checked="" type="checkbox"/> Negro	100x100	100	55	0,860 €
A120BL	<input type="checkbox"/> Blanco	120x120	100	60	0,790 €
A120RO	<input checked="" type="checkbox"/> Rojo	120x120	100	55	1,240 €
A120BU	<input checked="" type="checkbox"/> Burdeos	120x120	100	55	1,240 €
A120CH	<input checked="" type="checkbox"/> Chocolate	120x120	100	55	1,240 €
A120PI	<input checked="" type="checkbox"/> Pistacho	120x120	100	55	1,240 €
A120GR	<input checked="" type="checkbox"/> Gris	120x120	100	55	1,240 €
A120VE	<input checked="" type="checkbox"/> Verde	120x120	100	55	1,290 €
A120AZ	<input checked="" type="checkbox"/> Azul	120x120	100	55	1,290 €
A120NE	<input checked="" type="checkbox"/> Negro	120x120	100	55	1,290 €

20 cajas por palé para 100x100.

18 cajas por palé para 120x120.

Pedido mínimo blanco 1 caja.

Pedido mínimo colores 5 cajas.

Consultar mínimo y clichés.

Impresión 1 tinta en continuo aumenta 30% PVP (2 tintas, 40% PVP).

ESPECIAL
CASH

NUEVO

MANTEL CORTADO AIR SOFT®

MANTEL CORTADO 120x120 AIR SOFT® - DECORADO

ESPECIAL
CASH

REF.	BASE	DECORADO	COLOR IMPR.	uds./caja	€/ud.
AD120VSBL	<input type="checkbox"/> Blanco	Versalles	<input type="checkbox"/> Blanco	100	0,980 €
AD120VSBU	<input type="checkbox"/> Blanco	Versalles	<input checked="" type="checkbox"/> Burdeos	100	0,980 €
AD120VSGR	<input type="checkbox"/> Blanco	Versalles	<input checked="" type="checkbox"/> Gris	100	0,980 €
AD120BSBL	<input type="checkbox"/> Blanco	Bruselas	<input type="checkbox"/> Blanco	100	0,980 €
AD120BSBU	<input type="checkbox"/> Blanco	Bruselas	<input checked="" type="checkbox"/> Burdeos	100	0,980 €
AD120BSAZ	<input type="checkbox"/> Blanco	Bruselas	<input checked="" type="checkbox"/> Azul	100	0,980 €
AD120BSGR	<input type="checkbox"/> Blanco	Bruselas	<input checked="" type="checkbox"/> Gris	100	0,980 €
AD120CHGR	<input type="checkbox"/> Blanco	Cachemir	<input checked="" type="checkbox"/> Gris	100	0,980 €
AD120ESCAZ	<input type="checkbox"/> Blanco	Escorial	<input checked="" type="checkbox"/> Azul	100	0,980 €
AD120ESCGR	<input type="checkbox"/> Blanco	Escorial	<input checked="" type="checkbox"/> Gris	100	0,980 €
AD120BANA	<input type="checkbox"/> Blanco	Basic	<input checked="" type="checkbox"/> Naranja	100	0,980 €
AD120BAPI	<input type="checkbox"/> Blanco	Basic	<input checked="" type="checkbox"/> Pistacho	100	0,980 €
AD120BAGR	<input type="checkbox"/> Blanco	Basic	<input checked="" type="checkbox"/> Gris	100	0,980 €
AD120NEBABL	<input checked="" type="checkbox"/> Negro	Basic	<input type="checkbox"/> Blanco	100	1,670 €

18 cajas por palé.

Pedido mínimo 5 cajas.

NUEVO



Artículo sin stock (Pendiente de fabricación)
Plazo de entrega 15 días.

MANTEL DOBLADO 1/8 AIR SOFT®
100x100 - DECORADO

ESPECIAL
CASH

REF.	BASE	DECORADO	COLOR IMP.	uds./CAJA	GR.	€/ud.
ADB100BL	☐ Blanco	-	-	100	60	0,570 €
ADB100BU	■ Burdeos	-	-	100	55	0,820 €
ADB100NE	■ Negro	-	-	100	55	0,850 €
ADDB100BANA	☐ Blanco	Basic	■ Naranja	100	60	0,710 €
ADDB100BAPI	☐ Blanco	Basic	■ Pistacho	100	60	0,710 €
ADDB100BAFU	☐ Blanco	Basic	■ Fucsia	100	60	0,710 €
ADDB100BAGR	☐ Blanco	Basic	■ Gris	100	60	0,710 €
ADDB100BUBABL	■ Burdeos	Basic	☐ Blanco	100	55	0,950 €
ADDB100NEBABL	■ Negro	Basic	☐ Blanco	100	55	1,010 €

30 cajas por palé.

Pedido mínimo 1 caja.

Posibilidad de otros colores y decorados sobre pedido. Consultar mínimo.

Impresión 1 tinta en continuo aumenta 30% PVP (2 tintas, 40% PVP).

Consultar mínimo y clichés.

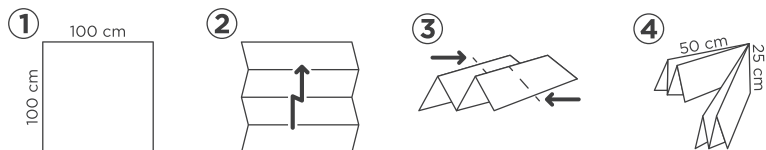

MANTEL CORTADO
AIR SOFT® 1/8



■ BASE BLANCO + BASIC NARANJA



■ BASE BLANCO + BASIC PISTACHO



■ BASE BLANCO + BASIC FUCSIA



■ BASE BLANCO + BASIC GRIS



■ BASE BURDEOS + BASIC BLANCO



■ BASE NEGRO + BASIC BLANCO





MANTEL CORTADO INDIVIDUAL AIR SOFT®

MANTEL INDIVIDUAL AIR SOFT®
30x40cm - COLOR
 (55-60 gr./m²) Estuche cash

ESPECIAL
CASH

REF.	COLOR	MEDIDA	uds./EST.	EST./CAJA	€/ESTUCHE
A3040EBL	□ Blanco	30x40	150	5	11,91 €
A3040EW	■ Wood	30x40	150	5	16,60 €
A3040EBU	■ Burdeos	30x40	150	5	16,60 €
A3040ERO	■ Rojo	30x40	150	5	16,60 €
A3040ECH	■ Chocolate	30x40	150	5	16,60 €
A3040ENA	■ Naranja	30x40	150	5	16,60 €
A3040EVN	■ Vainilla	30x40	150	5	16,60 €
A3040EPI	■ Pistacho	30x40	150	5	16,60 €
A3040EVE	■ Verde	30x40	150	5	16,60 €
A3040ETU	■ Turquesa	30x40	150	5	16,60 €
A3040EAZ	■ Azul	30x40	150	5	16,60 €
A3040EGR	■ Gris	30x40	150	5	16,60 €
A3040ENE	■ Negro	30x40	150	5	17,36 €

Air-soft®

24 cajas de 5 estuches por palé.
 Pedido mínimo 1 estuche.



MANTEL CORTADO INDIVIDUAL AIR SOFT®

 MANTEL INDIVIDUAL AIR SOFT®
30x40cm (55GR.) - COLOR
Caja de 400 uds.

ESPECIAL
CASH

REF.	COLOR	MEDIDA	uds./CAJA	GR.	€/ud.
A3040BL	<input type="checkbox"/> Blanco	30x40	400	60	0,077 €
A3040W	<input checked="" type="checkbox"/> Wood	30x40	400	55	0,100 €
A3040RO	<input type="checkbox"/> Rojo	30x40	400	55	0,100 €
A3040VN	<input type="checkbox"/> Vainilla	30x40	400	55	0,100 €
A3040PI	<input type="checkbox"/> Pistacho	30x40	400	55	0,100 €
A3040TU	<input type="checkbox"/> Turquesa	30x40	400	55	0,100 €
A3040GR	<input type="checkbox"/> Gris	30x40	400	55	0,100 €
A3040BU	<input type="checkbox"/> Burdeos	30x40	400	55	0,105 €
A3040CH	<input type="checkbox"/> Chocolate	30x40	400	55	0,105 €
A3040NA	<input type="checkbox"/> Naranja	30x40	400	55	0,105 €
A3040VE	<input type="checkbox"/> Verde	30x40	400	55	0,105 €
A3040AZ	<input type="checkbox"/> Azul	30x40	400	55	0,105 €
A3040NE	<input type="checkbox"/> Negro	30x40	400	55	0,115 €

48 cajas por palé.

Pedido mínimo 1 caja.



MANTEL CORTADO INDIVIDUAL AIR SOFT®

MANTEL INDIVIDUAL AIR SOFT® 30x40cm (60GR.) - DECORADO

Caja de 400 uds.

ESPECIAL
CASH

REF.	BASE	DECORADO	COLOR IMPR.	MEDIDA	uds./CAJA	€/ud.
AD3040STCR	<input type="checkbox"/> Blanco	Strauss	<input type="checkbox"/> Crema	30x40	400	0,090 €
AD3040STPI	<input type="checkbox"/> Blanco	Strauss	<input type="checkbox"/> Pistacho	30x40	400	0,090 €
AD3040STTU	<input type="checkbox"/> Blanco	Strauss	<input type="checkbox"/> Turquesa	30x40	400	0,090 €
AD3040STGR	<input type="checkbox"/> Blanco	Strauss	<input type="checkbox"/> Gris	30x40	400	0,090 €
AD3040LNMA	<input type="checkbox"/> Blanco	Linde	<input type="checkbox"/> Marrón	30x40	400	0,100 €
AD3040LNAZ	<input type="checkbox"/> Blanco	Linde	<input type="checkbox"/> Azul	30x40	400	0,100 €
AD3040LNRO	<input type="checkbox"/> Blanco	Linde	<input type="checkbox"/> Rojo	30x40	400	0,100 €
AD3040FL	<input type="checkbox"/> Blanco	Floral	<input type="checkbox"/> Rojo, viol. y verde	30x40	400	0,100 €

48 cajas por palé.
Pedido mínimo 10 cajas.

NUEVO



Artículo sin stock (Pendiente de fabricación)
Plazo de entrega 15 días.

Air-soft®

MANTEL INDIVIDUAL AIR SOFT®
30x40cm - PERSONALIZADO
 (55-60 gr./m²)

MANTEL CORTADO
INDIVIDUAL AIR SOFT®

REF.	COLOR	uds./CAJA	€/Unidad				
			€/4.000	€/8.000	€/16.000	€/24.000	€/48.000
AI3040BL	☐ Blanco	400	0,105 €	0,096 €	0,090 €	0,081 €	0,073 €
AI3040W	☐ Wood	400	0,146 €	0,136 €	0,131 €	0,118 €	0,109 €
AI3040BU	■ Burdeos	400	0,146 €	0,136 €	0,131 €	0,118 €	0,109 €
AI3040RO	■ Rojo	400	0,146 €	0,136 €	0,131 €	0,118 €	0,109 €
AI3040CH	■ Chocolate	400	0,146 €	0,136 €	0,131 €	0,118 €	0,109 €
AI3040NA	■ Naranja	400	0,146 €	0,136 €	0,131 €	0,118 €	0,109 €
AI3040VN	■ Vainilla	400	0,146 €	0,136 €	0,131 €	0,118 €	0,109 €
AI3040PI	■ Pistacho	400	0,146 €	0,136 €	0,131 €	0,118 €	0,109 €
AI3040VE	■ Verde	400	0,146 €	0,136 €	0,131 €	0,118 €	0,109 €
AI3040TU	■ Turquesa	400	0,146 €	0,136 €	0,131 €	0,118 €	0,109 €
AI3040AZ	■ Azul	400	0,146 €	0,136 €	0,131 €	0,118 €	0,109 €
AI3040GR	■ Gris	400	0,146 €	0,136 €	0,131 €	0,118 €	0,109 €
AI3040NE	■ Negro	400	0,164 €	0,153 €	0,145 €	0,134 €	0,121 €

48 cajas por palé.

Impresión 2 tintas - Mínimo 8.000 uds. Aumento 10% PVP.

Cliché: 45,00 €/tinta neto, cliché reducido (max. 15x15) 20,00 €/tinta neto.

Posibilidad de incluir cliché orla estándar sin coste adicional.

€/ Según cantidad



MANTEL CORTADO INDIVIDUAL AIR SOFT®

MANTEL INDIVIDUAL AIR SOFT® 35x50cm - PERSONALIZADO (55-60 gr./m²)

REF.	COLOR	uds./caja	€/ Unidad				
			€/ 4.000	€/ 8.000	€/ 16.000	€/ 24.000	€/ 48.000
AI3550BL	☐ Blanco	400	0,152 €	0,138 €	0,128 €	0,118 €	0,116 €
AI3550BU	■ Burdeos	400	0,201 €	0,188 €	0,180 €	0,174 €	0,170 €
AI3550NE	■ Negro	400	0,224 €	0,214 €	0,202 €	0,199 €	0,190 €

€/ Según cantidad

32 cajas por palé.

Impresión 2 tintas - Mínimo 8.000 uds. Aumento 10% PVP.

Cliché: 60,00 €/tinta neto, cliché reducido (max. 15x15) 20,00 €/tinta neto.

Posibilidad de incluir cliché orla estándar sin coste adicional.





SERVILLETA

40X40

Air-soft[®] 1/4

En **Karme Nature**[®] no podíamos permanecer ajenos a la servilleta que revolucionó al mundo de la hostelería.

Pertenciente a la familia de los **no tejidos** y por tratarse de un producto de un solo uso, reciclable y compostable, es la servilleta perfecta para eventos especiales, recepciones, cenas...

Se trata de servilletas **100% celulosa** que tras ser sometidas a un complejo proceso de fabricación adquieren una textura y un acabado muy similar a la tela.

Las presentamos en diferentes formas y decorados para darle al restaurador múltiples formas de decorar sus mesas.

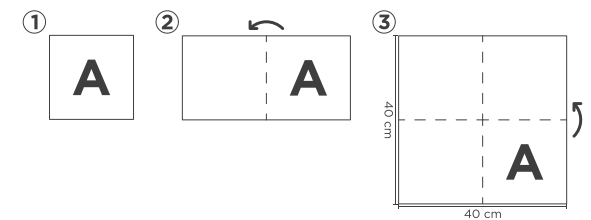

SERVILLETA AIR SOFT[®]
40x40 1/4 ROJA

SERVILLETAS AIR SOFT®

SERVILLETA AIR SOFT® 40x40 - COLOR Plegado 1/4

REF.	COLOR	uds./caja	€/ud.	€/1 TINTA	€/2 TINTAS
A40	<input type="checkbox"/> Blanco (BL)	600 (12x50)	0,085 €	0,106 €	0,128 €
A40XX	<input checked="" type="checkbox"/> Wood (W)	600 (12x50)	0,129 €	0,149 €	-
A40XX	<input checked="" type="checkbox"/> Turquesa (TU)	600 (12x50)	0,129 €	0,149 €	-
A40XX	<input checked="" type="checkbox"/> Vainilla (VN)	600 (12x50)	0,129 €	0,149 €	-
A40XX	<input checked="" type="checkbox"/> Pistacho (PI)	600 (12x50)	0,129 €	0,149 €	-
A40XX	<input checked="" type="checkbox"/> Rojo (RO)	600 (12x50)	0,129 €	0,149 €	-
A40XX	<input checked="" type="checkbox"/> Gris (GR)	600 (12x50)	0,129 €	0,149 €	-
A40XX	<input checked="" type="checkbox"/> Burdeos (BU)	600 (12x50)	0,132 €	0,155 €	-
A40XX	<input checked="" type="checkbox"/> Chocolate (CH)	600 (12x50)	0,132 €	0,155 €	-
A40XX	<input checked="" type="checkbox"/> Naranja (NA)	600 (12x50)	0,132 €	0,155 €	-
A40XX	<input checked="" type="checkbox"/> Verde (VE)	600 (12x50)	0,132 €	0,155 €	-
A40XX	<input checked="" type="checkbox"/> Azul (AZ)	600 (12x50)	0,132 €	0,155 €	-
A40XX	<input checked="" type="checkbox"/> Negro (NE)	600 (12x50)	0,139 €	0,165 €	-

42 cajas por palé.

Pedido mínimo 1 caja.

Mínimo impresión: 10 cajas (1 tinta), cliché 20€. Para 20 cajas cliché sin cargo.

15 cajas (2 tintas), cliché 2x20€. Para 30 cajas cliché sin cargo.





NUEVO

■ STRAUSS GRIS



NUEVO

■ TEXAS



NUEVO



NUEVO

■ STRAUSS



NUEVO

■ LINDE

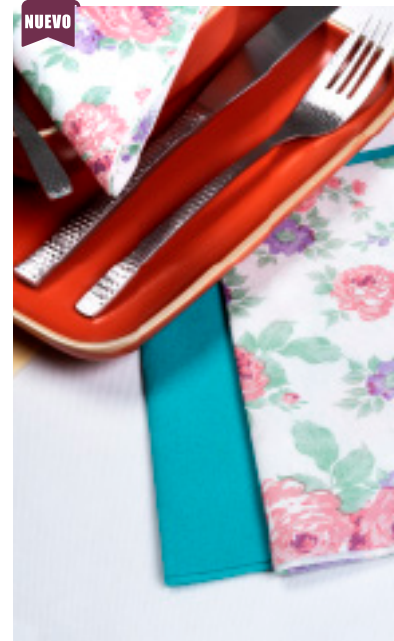

NUEVO



■ AMBER



■ VERSALLES



■ FLORAL



■ STRAUSS WOOD

SERVILLETA DECORADA

SERVILLETA AIR SOFT® 40x40 - DECORADA

Plegado 1/4

REF.	DECORADO	uds./caja	€/ud.
AD40TXGR	Texas gris	600 (12x50)	0,100 €
AD40TXAZ	Texas azul	600 (12x50)	0,100 €
AD40TXCR	Texas crema	600 (12x50)	0,100 €
AD40TXBU	Texas burdeos	600 (12x50)	0,100 €
AD40TXMA	Texas marrón	600 (12x50)	0,100 €
AD40ABGR	Amber gris	600 (12x50)	0,100 €
AD40ABCR	Amber crema	600 (12x50)	0,100 €
AD40VSBL	Versalles blanco	600 (12x50)	0,100 €
AD40STGR	Strauss gris	600 (12x50)	0,100 €
AD40STPI	Strauss pistacho	600 (12x50)	0,100 €
AD40STCR	Strauss crema	600 (12x50)	0,100 €
AD40STTU	Strauss turquesa	600 (12x50)	0,100 €
AD40LNMA	Linde marrón	600 (12x50)	0,110 €
AD40LNAZ	Linde azul	600 (12x50)	0,110 €
AD40LNRO	Linde rojo	600 (12x50)	0,110 €
AD40FL	Floral	600 (12x50)	0,110 €
AD40STW	Strauss wood	600 (12x50)	0,152 €

42 cajas por palé.
Pedido mínimo 1 caja.

NUEVO

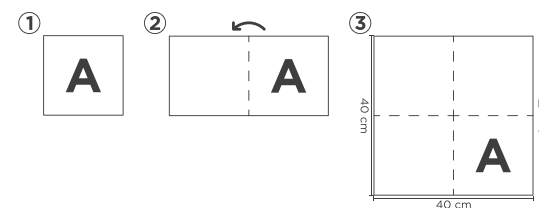

Air-soft®



■ BELLA



■ CACHEMIR



■ PARÍS



■ JARDÍN



■ MARGAS



■ BOUQUET



■ TIC TAC



■ CASABLANCA



■ NÚMEROS



SERVILLETA DECORADA



SERVILLETA AIR SOFT® 40x40 - DECORADA Plegado 1/4

REF.	DECORADO	uds./caja	€/ud.
AD40BE	Bella	600 (12x50)	0,100 €
AD40CH	Cachemir	600 (12x50)	0,100 €
AD40PA	París	600 (12x50)	0,100 €
AD40JA	Jardín	600 (12x50)	0,100 €
AD40MG	Margas	600 (12x50)	0,100 €
AD40BQ	Bouquet	600 (12x50)	0,100 €
AD40TC	Tic tac	600 (12x50)	0,100 €
AD40CB	Casablanca	600 (12x50)	0,100 €
AD40NM	Números	600 (12x50)	0,100 €

42 cajas por palé.
Pedido mínimo 1 caja.

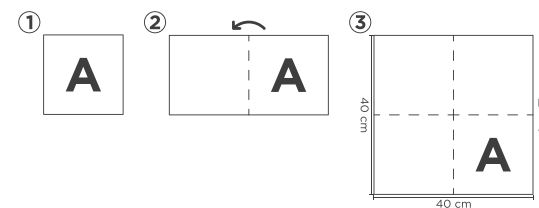

Air-soft®



SERVILLETA

40X40

Air-soft[®] 1/8

PLEGADO AMERICANO ORIGINAL

El famoso **plegado americano original 1/8**. El tissue de siempre con el formato más práctico y fino. Si está buscando una composición elegante, limpia y ordenada, sin duda, este estilo de servilleta es el indicado tanto por su plegado como por su material.

Además hemos creado unos diseños muy selectivos para aportar mayor personalidad y diferenciación.

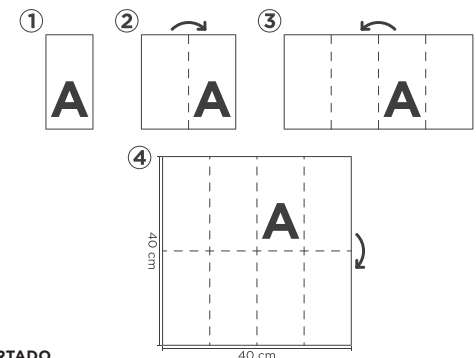

MANTEL CORTADO
AIR SOFT[®] 100x100

SERVILLETA AIR SOFT[®]
40x40 1/8 GRIS

SERVILLETA 40x40 1/8

SERVILLETA AIR SOFT® 40x40 - COLOR Plegado americano original 1/8

REF.	COLOR	uds./caja	€/ud.	€/1 TINTA	€/2 TINTAS
A408	 Blanco	480 (16x30)	0,088 €	0,113 €	0,134 €
A40W8	 Wood	480 (16x30)	0,133 €	0,155 €	-
A40BU8	 Burdeos	480 (16x30)	0,133 €	0,155 €	-
A40RO8	 Rojo	480 (16x30)	0,133 €	0,155 €	-
A40CH8	 Chocolate	480 (16x30)	0,133 €	0,155 €	-
A40NA8	 Naranja	480 (16x30)	0,133 €	0,155 €	-
A40VN8	 Vainilla	480 (16x30)	0,133 €	0,155 €	-
A40PI8	 Pistacho	480 (16x30)	0,133 €	0,155 €	-
A40VE8	 Verde	480 (16x30)	0,133 €	0,155 €	-
A40TU8	 Turquesa	480 (16x30)	0,133 €	0,155 €	-
A40AZ8	 Azul	480 (16x30)	0,133 €	0,155 €	-
A40GR8	 Gris	480 (16x30)	0,133 €	0,155 €	-
A40NE8	 Negro	480 (16x30)	0,145 €	0,176 €	-

Air-soft®



42 cajas por palé.

Pedido mínimo 1 caja.

Mínimo impresión: 12 cajas (1 tinta), cliché 20€. Para 24 cajas cliché sin cargo.

20 cajas (2 tintas), cliché 2x20€. Para 40 cajas clichés sin cargo.





KANGURO

40X40

Air-soft[®]

Las servilletas **40x40 Kanguro Air Soft**[®] le permiten poner sus cubiertos en su interior con lo que ello supone de ahorro de tiempo en el servicio. Al mismo tiempo, dan una imagen de higiene ya que mantienen los cubiertos limpios y ordenados en su interior.

Al estar fabricadas en *air laid*, continuarán dándole un toque de calidad propio de los **no-tejidos** y al mismo tiempo un aire más actual por los diferentes diseño que presentamos.

Este modelo de servilleta que nosotros hemos popularizado en otra calidad es ideal para todo tipo de eventos, comidas, cenas, *catering*...

Disponible en un amplia carta de colores producto que se puede personalizar.

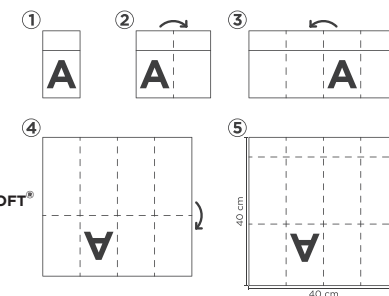

KANGURO AIR SOFT[®]
40x40 AZUL

KANGURO AIR SOFT® 40x40 - COLOR

REF.	COLOR	uds./caja	€/ud.	€/1 TINTA	€/2 TINTAS
AKBL	<input type="checkbox"/> Blanco	480 (16x30)	0,093 €	0,123 €	0,149 €
AKW	<input checked="" type="checkbox"/> Wood	480 (16x30)	0,136 €	0,165 €	-
AKBU	<input checked="" type="checkbox"/> Burdeos	480 (16x30)	0,136 €	0,165 €	-
AKRO	<input checked="" type="checkbox"/> Rojo	480 (16x30)	0,136 €	0,165 €	-
AKCH	<input checked="" type="checkbox"/> Chocolate	480 (16x30)	0,136 €	0,165 €	-
AKNA	<input checked="" type="checkbox"/> Naranja	480 (16x30)	0,136 €	0,165 €	-
AKAM	<input checked="" type="checkbox"/> Amarillo	480 (16x30)	0,136 €	0,165 €	-
AKVN	<input checked="" type="checkbox"/> Vainilla	480 (16x30)	0,136 €	0,165 €	-
AKPI	<input checked="" type="checkbox"/> Pistacho	480 (16x30)	0,136 €	0,165 €	-
AKVE	<input checked="" type="checkbox"/> Verde	480 (16x30)	0,136 €	0,165 €	-
AKTU	<input checked="" type="checkbox"/> Turquesa	480 (16x30)	0,136 €	0,165 €	-
AKAZ	<input checked="" type="checkbox"/> Azul	480 (16x30)	0,136 €	0,165 €	-
AKGR	<input checked="" type="checkbox"/> Gris	480 (16x30)	0,136 €	0,165 €	-
AKNE	<input checked="" type="checkbox"/> Negro	480 (16x30)	0,165 €	0,195 €	-

48 cajas por palé.

Pedido mínimo 1 caja.

Mínimo impresión: 12 cajas (1 tinta), cliché 20€. Para 24 cajas cliché sin cargo.

20 cajas (2 tintas), cliché 2x20€. Para 40 cajas clichés sin cargo.



Materia Prima

BIODEGRADABLE Y COMPOSTABLE







■ STRAUSS



■ AMBER

KANGURO AIR SOFT® DECORADA

KANGURO AIR SOFT® 40x40 - DECORADA

REF.	BASE	DECORADO	COLOR	uds./caja	€/ud.
AKDABCR	■ Blanco	Amber	■ Crema	480 (16x30)	0,115 €
AKDABGR	■ Blanco	Amber	■ Gris	480 (16x30)	0,115 €
AKDSTBU	■ Blanco	Strauss	■ Burdeos	480 (16x30)	0,115 €
AKDSTCR	■ Blanco	Strauss	■ Crema	480 (16x30)	0,115 €
AKDSTPI	■ Blanco	Strauss	■ Pistacho	480 (16x30)	0,115 €
AKDSTTU	■ Blanco	Strauss	■ Turquesa	480 (16x30)	0,115 €
AKDSTGR	■ Blanco	Strauss	■ Gris	480 (16x30)	0,115 €
AKDVNSTMA	■ Vainilla	Strauss	■ Marrón	480 (16x30)	0,149 €
AKDROSTNE	■ Rojo	Strauss	■ Negro	480 (16x30)	0,149 €
AKDNESTBL	■ Negro	Strauss	■ Blanco	480 (16x30)	0,149 €
AKDNASTNE	■ Naranja	Strauss	■ Negro	480 (16x30)	0,149 €
AKDWSTMA	■ Wood	Strauss	■ Marrón	480 (16x30)	0,149 €
AKDTUSTAZ	■ Turquesa	Strauss	■ Azul	480 (16x30)	0,149 €

48 cajas por palé.
Pedido mínimo 1 caja.

NUEVO

c-Air-soft®



KANGURO

33X40

Air-soft®

Nuestras servilletas **Kanguro Air Soft® 33x40** añan la comodidad del formato kanguro con la ventaja de que, aun siendo una servilleta más pequeña, la medida final es exacta a un kanguro 40x40. Con nuestro plegado especial, lo que hacemos es retirar la solapa y así conseguimos un producto final con el tamaño estándar, siendo más cómodo el introducir los cubiertos, y con una importante mejora del precio. Disponible en una gama de 3 colores y 7 decorados, seguro que es la servilleta perfecta para todas las ocasiones.

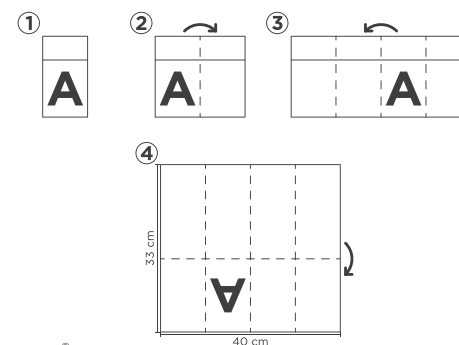

KANGURO AIR SOFT®
33x40 COLORES

KANGURO AIR SOFT® 33x40 - COLOR

REF.	COLOR	uds./caja	€/ud.	€/1 TINTA	€/2 TINTAS
AK3340BL	Blanco	480 (16x30)	0,078 €	0,102 €	0,124 €
AK3340BU	Burdeos	480 (16x30)	0,120 €	0,145 €	-
AK3340NE	Negro	480 (16x30)	0,122 €	0,151 €	-

48 cajas por palé.

Pedido mínimo 1 caja.

Mínimo impresión: 12 cajas (1 tinta), cliché 20€. Para 24 cajas cliché sin cargo.

20 cajas (2 tintas), cliché 2x20€. Para 40 cajas clichés sin cargo.

KANGURO AIR SOFT® 33x40 - DECORADO

REF.	DECORADO	uds./caja	€/ud.
AKD3340BP	Buen Provecho	480 (16x30)	0,102 €
AKD3340PR	Prensa	480 (16x30)	0,102 €
AKD3340MR	Mármol	480 (16x30)	0,102 €
AKD3340TN	Tenis	480 (16x30)	0,102 €
AKD3340MA	Marisco	480 (16x30)	0,102 €
AKD3340CH	Cachemir	480 (16x30)	0,102 €
AKD3340HV	Havana	480 (16x30)	0,110 €

48 cajas por palé.

Pedido mínimo 1 caja.

Tiene la misma apariencia que el de 40x40, eliminamos la solapa trasera.

Misma apariencia
en la mesa que la
KANGURO 40x40

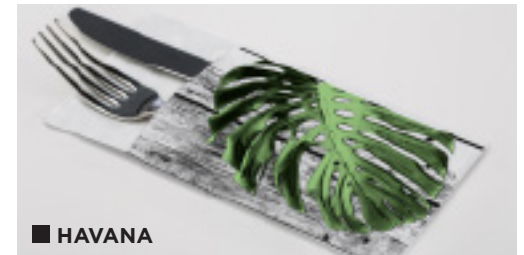

■ HAVANA



■ BUEN PROVECHO



■ PRENSA



■ MÁRMOL



■ TENIS



■ MARISCO



■ CACHEMIR



MINI KANGURO

30X40

Air-soft[®]

Las servilletas **Mini Kanguro 30x40 Air Soft[®]** que incorporamos consiguen para usted un doble objetivo, disponer de un producto práctico, moderno e higiénico y al mismo tiempo abaratar costes, ya que al ser 30x40, tiene menos materia prima y son más económicas.

Al ser un poco más estrecha que la 40x40 hace que los cubiertos se ajusten mejor al espacio, siendo ideal para desayunos ya que el cubierto suele ser más pequeño.

Disponible en una amplia carta de colores para hacer más fácil su combinación y puede ser personalizada.

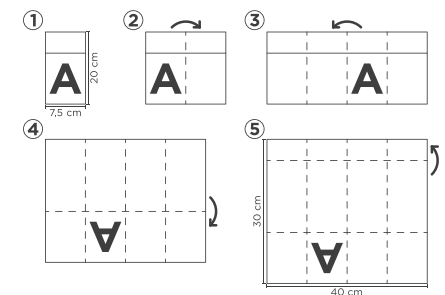

MINI KANGURO
AIR SOFT[®] 30x40
COLORES

MINI KANGURO

MINI KANGURO AIR SOFT® 30x40 - COLOR

REF.	COLOR	uds./caja	€/ud.	€/1 TINTA	€/2 TINTAS
AMKBL	□ Blanco	600(20x30)	0,075 €	0,094 €	0,114 €
AMKW	■ Wood	600(20x30)	0,115 €	0,128 €	0,132 €
AMKRO	■ Rojo	600(20x30)	0,115 €	0,128 €	0,132 €
AMKVN	■ Vainilla	600(20x30)	0,115 €	0,128 €	0,132 €
AMKTU	■ Turquesa	600(20x30)	0,115 €	0,128 €	0,132 €
AMKGR	■ Gris	600(20x30)	0,115 €	0,128 €	0,132 €
AMKNE	■ Negro	600(20x30)	0,128 €	0,142 €	0,146 €
AMKBU	■ Burdeos	600(20x30)	0,128 €	0,142 €	0,146 €
AMKCH	■ Chocolate	600(20x30)	0,128 €	0,142 €	0,146 €
AMKAZ	■ Azul	600(20x30)	0,128 €	0,142 €	0,146 €

NUEVO

Air-soft®

48 cajas por palé.

Pedido mínimo 1 caja.

Mínimo impresión: 12 cajas (1 tinta), cliché 20€. Para 24 cajas cliché sin cargo.

20 cajas (2 tintas), cliché 2x20€. Para 40 cajas clichés sin cargo.



NUEVO



■ STRAUSS GRIS

■ STRAUSS CREMA

■ STRAUSS PISTACHO

■ STRAUSS BURDEOS

■ STRAUSS TURQUESA

NUEVO



■ AMBER CREMA

NUEVO



■ STRAUSS

NUEVO



■ LINDE ROJO

■ LINDE AZUL

■ LINDE MARRÓN

MINI KANGURO DECORADA

MINI KANGURO AIR SOFT® 30x40 - DECORADA

REF.	BASE	DECORADO	COLOR	uds./caja	€/ud.
AMKDABCR	■ Blanco	Amber	■ Crema	600(20x30)	0,095 €
AMKDABGR	■ Blanco	Amber	■ Gris	600(20x30)	0,095 €
AMKDSTBU	■ Blanco	Strauss	■ Burdeos	600(20x30)	0,095 €
AMKDSTCR	■ Blanco	Strauss	■ Crema	600(20x30)	0,095 €
AMKDSTPI	■ Blanco	Strauss	■ Pistacho	600(20x30)	0,095 €
AMKDSTTU	■ Blanco	Strauss	■ Turquesa	600(20x30)	0,095 €
AMKDSTGR	■ Blanco	Strauss	■ Gris	600(20x30)	0,095 €
AMKDLNMA	■ Blanco	Linde	■ Marrón	600(20x30)	0,105 €
AMKDLNAZ	■ Blanco	Linde	■ Azul	600(20x30)	0,105 €
AMKDLNRO	■ Blanco	Linde	■ Rojo	600(20x30)	0,105 €
AMKDNSTBL	■ Negro	Strauss	■ Blanco	600(20x30)	0,130 €
AMKDNASTNE	■ Naranja	Strauss	■ Negro	600(20x30)	0,130 €
AMKDVNSTMA	■ Vainilla	Strauss	■ Marrón	600(20x30)	0,130 €

48 cajas por palé.

Pedido mínimo 1 caja.

Mínimo impresión: 12 cajas (1 tinta), cliché 20€. Para 24 cajas cliché sin cargo.

20 cajas (2 tintas), cliché 2x20€. Para 40 cajas clichés sin cargo.

NUEVO

Air-soft®



■ AMBER GRIS





*Ideal para
desayunos de hotel*

MINI KANGURO 30X33

Air-soft®

Presentamos un nuevo formato de kanguro más cómodo y distinguido para completar la mesa. Un agradable **portacubiertos** con una forma mucho más ligera y estilizada. Como sus hermanos, si la desplegamos sigue siendo una servilleta pero de reducidas dimensiones, que la convierten en la más económica de las **mini kanguro** y que aporta el espacio suficiente para recoger los cubiertos. Una muy buena elección para los espacios mas distinguidos.

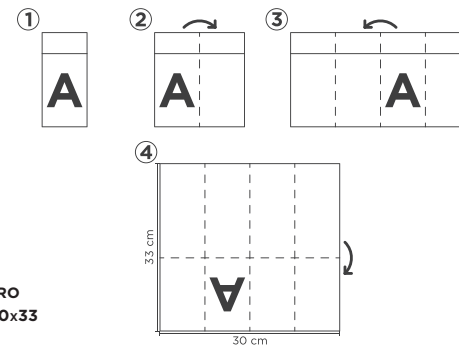

MINI KANGURO
AIR SOFT® 30x33
BURDEOS

MINI KANGURO 30x33

MINI KANGURO AIR SOFT® 30x33 - COLOR

REF.	COLOR	uds./caja	€/ud.	€/1 TINTA	€/2 TINTAS
AMK3033BL	<input type="checkbox"/> Blanco	600 (20x30)	0,065 €	0,083 €	0,103 €
AMK3033NE	<input checked="" type="checkbox"/> Negro	600 (20x30)	0,108 €	0,123 €	0,128 €
AMK3033BU	<input checked="" type="checkbox"/> Burdeos	600 (20x30)	0,108 €	0,123 €	0,128 €

48 cajas por palé.

Pedido mínimo 1 caja.

Mínimo impresión: 12 cajas (1 tinta), cliché 20€. Para 24 cajas cliché sin cargo.

20 cajas (2 tintas), cliché 2x20€. Para 40 cajas clichés sin cargo.

NUEVO





■ STRAUSS PISTACHO

■ STRAUSS CREMA

■ STRAUSS BURDEOS

■ STRAUSS TURQUESA

■ STRAUSS GRIS

SERVILLETA

20X20

Air-soft[®]

Presentamos la tradicional servilleta de cocktail en 20x20 en **Air Soft**[®] para esas ocasiones especiales en las que el detalle es muy importante.

Material de un solo uso, reciclable y compostable en colores lisos y también en un decorado suave que le añade aún más elegancia.



SERVILLETA 20x20 AIR SOFT®

AIR SOFT® 20x20 - COLOR

REF.	BASE	DECORADO	COLOR	uds./caja	€/ud.	€/1 TINTA
A20BL	☐ Blanco	-	-	1.800 (18x100)	0,047 €	0,050 €
A20BU	■ Burdeos	-	-	1.800 (18x100)	0,057 €	0,072 €
A20RO	■ Rojo	-	-	1.800 (18x100)	0,057 €	0,072 €
A20NE	■ Negro	-	-	1.800 (18x100)	0,067 €	0,082 €
AD20STBU	☐ Blanco	Strauss	■ Burdeos	1.800 (18x100)	0,045 €	0,052 €
AD20STCR	☐ Blanco	Strauss	■ Crema	1.800 (18x100)	0,045 €	0,052 €
AD20STPI	☐ Blanco	Strauss	■ Pistacho	1.800 (18x100)	0,045 €	0,052 €
AD20STTU	☐ Blanco	Strauss	■ Turquesa	1.800 (18x100)	0,045 €	0,052 €
AD20STGR	☐ Blanco	Strauss	■ Gris	1.800 (18x100)	0,045 €	0,052 €

48 cajas por palé.

NUEVO



Toallas superabsorbentes UN USO

Toallas cortadas

Rollo precortado

Presentamos las toallas superabsorbentes **Air Soft®**, de máxima calidad y con múltiples formatos, tanto cortadas como en rollo. De la familia de los no-tejidos, un **Air Soft®** de alto gramaje, sus 85gr./m² lo dotan de gran capacidad de absorción, hasta diez veces su peso y unido a su gran suavidad, obtenemos la toalla ideal de un solo uso.

Son perfectas para el uso cotidiano, evitando tener que lavar y secar las toallas cada día. Especialmente indicadas para el uso en gimnasios, no teniendo que acarrear con las toallas húmedas.

También presentamos el rollo precortado, una solución perfecta multiusos: hogar, oficina, industria, gimnasio, estética...





TOALLAS CORTADAS

Toallas superabsorbentes (85 gr)



REF.	MEDIDA	GR.	USO	uds./caja	€/ud.
TAL820	8x20	55	Desmaquillador	1.000	0,010 €
TAL3033	30x33	55	Hospitales	600	0,054 €
TAL406055	40x60	55	Peluquería	100	0,128 €
TAL407055	40x70	55	Peluquería	100	0,149 €
TAL408055	40x80	55	Peluquería	500	0,171 €
TAL7010055	70x100	55	Baño gimnasio	100	0,375 €
TAL3040	30x40	85	Manos	400	0,103 €
TAL3040M	30x40	85	Especial marisco	100	0,103 €
TAL4040	40x40	85	Secado manos	100	0,134 €
TAL4060	40x60	85	Peluquería	100	0,210 €
TAL4070	40x70	85	Peluquería	100	0,245 €
TAL4080	40x80	85	Peluquería, gimnasio	100	0,270 €
TAL 5070	50x70	85	Baño, gimnasio	100	0,300 €
TAL70100	70x100	85	Baño, gimnasio	100	0,600 €
TAL70120	70x120	85	Baño, gimnasio	100	0,700 €
TAL80120	80x120	85	Baño, gimnasio	100	0,800 €
TAL100150	100x150	85	Baño, gimnasio	100	1,260 €

Consultar pedido mínimo.

 Artículo sin stock (Pendiente de fabricación)



TOALLAS SUPERABSORBENTES UN USO



ROLLO PRECORTADO

Superabsorbentes (85 gr)



REF.	MEDIDA	PRECORTE	uds./caja	CJ. PALÉ	€/ROLLO
TRAL20	0,20x30 m	20 cm - 150 formatos 20x20 cm	12	32	5,62 €
TRAL30	0,30x30 m	30 cm - 100 formatos 30x30 cm	6	32	8,38 €
TRAL40	0,40x30 m	40 cm - 75 formatos 40x40 cm	6	32	11,14 €
TRAL100	1,00x30 m	40 cm - 75 formatos 40x100 cm	6	16	28,12 €
TRAL120	1,20x30 m	40 cm - 75 formatos 40x120 cm	6	14	33,74 €

Pedido mínimo 1 caja.

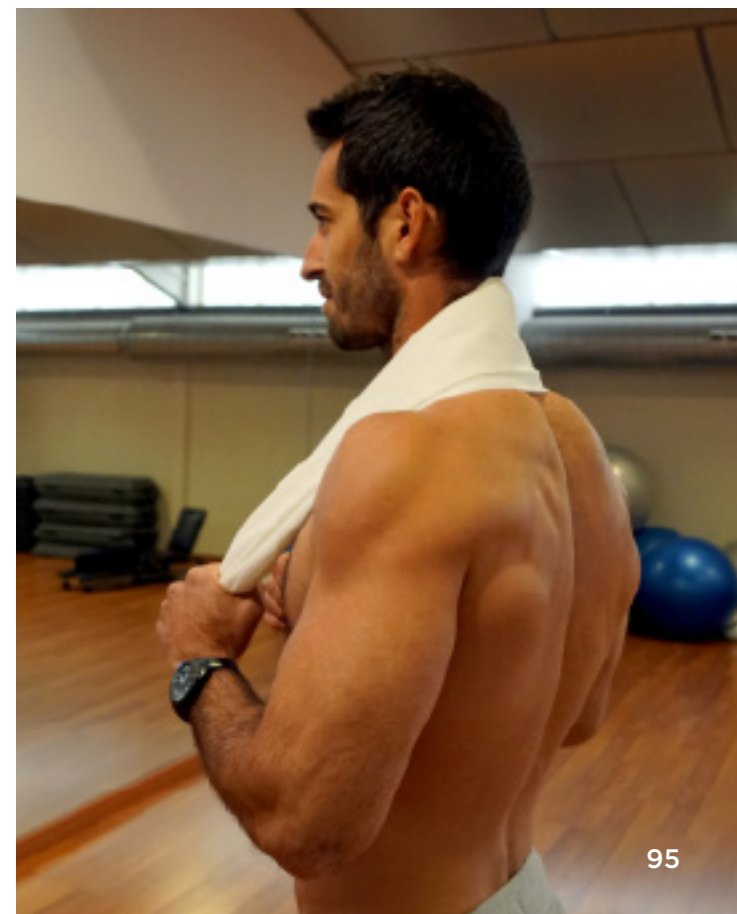

NOVOTEX PLUS®

Rollo mantel
Mantel cortado

Mantel individual
Mantel unitario

La gama de productos **Novotex Plus®** se caracteriza por ser parte de la familia de productos **Novotex®** con la calidad, diseño y versatilidad que los distingue junto con la amplia gama de colores y combinaciones disponibles.

Le añadimos un extra que lo hace único, sus 60gr/m2 que le aportan mayor robustez al material, consiguiendo también mantelería más compacta y tupida que cubre de forma más eficaz la base de la mesa, así como su diseño exclusivo e innovador, realizado bajo la técnica de grabado denominada impresión térmica, caracterizada por la aplicación de calor sobre el grabado y del que obtenemos una estampación duradera y de gran resistencia.

El **Novotex Plus®** es la revolución en decoración de salones, un producto con carácter, al alcance de todos y con una destacable variedad de colores y medidas, que se adapta a todo tipo de mobiliario y dará un toque especial a todas sus exquisitas creaciones.



PRODUCTO RECOMENDADO
PARA EL USO ALIMENTARIO



PRODUCTO
PERSONALIZABLE



PRODUCTO
RECICLABLE





ROLLO MANTEL

NOVOTEX PLUS®

ROLLO MANTEL NOVOTEX PLUS® 0,40x45m

60 gr - Precorte cada 30 cm

ESPECIAL
CASH

REF.	COLOR	uds./caja	€/ROLLO
NRPPL40BL	☐ Blanco	6	10,36 €
NRPPL40NE	■ Negro	6	10,36 €
NRPPL40BU	■ Burdeos	6	10,36 €
NRPPL40RO	■ Rojo	6	10,36 €
NRPPL40CH	■ Chocolate	6	10,36 €
NRPPL40TU	■ Turquesa	6	10,36 €
NRPPL40AZ	■ Azul	6	10,36 €

32 cajas por palé.
Pedido mínimo 1 rollo.

ROLLO MANTEL NOVOTEX PLUS® 1,20x45m

60 gr Precorte cada 40 cm

ESPECIAL
CASH

REF.	COLOR	uds./caja	€/ROLLO
NRPPL1.2BL	☐ Blanco	6	29,64 €
NRPPL1.2NE	■ Negro	6	29,64 €
NRPPL1.2BU	■ Burdeos	6	29,64 €
NRPPL1.2RO	■ Rojo	6	29,64 €
NRPPL1.2CH	■ Chocolate	6	29,64 €
NRPPL1.2TU	■ Turquesa	6	29,64 €
NRPPL1.2AZ	■ Azul	6	29,64 €

16 cajas por palé.
Pedido mínimo 1 rollo.



 **MANTEL CORTADO NOVOTEX PLUS® 100x100 cm**
60 gr

REF.	MEDIDA	COLOR	uds./caja	€/ud.
NPL100BL	100x100 cm	<input type="checkbox"/> Blanco	100	0,49 €
NPL100NE	100x100 cm	<input type="checkbox"/> Negro	100	0,49 €
NPL100BU	100x100 cm	<input type="checkbox"/> Burdeos	100	0,49 €
NPL100RO	100x100 cm	<input type="checkbox"/> Rojo	100	0,49 €
NPL100CH	100x100 cm	<input type="checkbox"/> Chocolate	100	0,49 €
NPL100AZ	100x100 cm	<input type="checkbox"/> Azul	100	0,49 €
NPL100TU	100x100 cm	<input type="checkbox"/> Turquesa	100	0,49 €

24 cajas por palé.

Pedido mínimo 1 caja.





MANTEL CORTADO

NOVOTEX PLUS®

MANTEL CORTADO NOVOTEX PLUS® 120x120 cm 60 gr

REF.	MEDIDA	COLOR	uds./caja	€/ud.
NPL120BL	120x120 cm	□ Blanco	100	0,72 €
NPL120NE	120x120 cm	■ Negro	100	0,72 €
NPL120BU	120x120 cm	■ Burdeos	100	0,72 €
NPL120RO	120x120 cm	■ Rojo	100	0,72 €
NPL120CH	120x120 cm	■ Chocolate	100	0,72 €
NPL120TU	120x120 cm	■ Turquesa	100	0,72 €
NPL120AZ	120x120 cm	■ Azul	100	0,72 €

20 cajas por palé.
Pedido mínimo 1 caja.



MANTEL INDIVIDUAL NOVOTEX PLUS®
30x40 cm
60 gr

REF.	COLOR	uds./caja	€/ud.
NPL3040BL	☐ Blanco	400	0,08 €
NPL3040NE	■ Negro	400	0,08 €
NPL3040BU	■ Burdeos	400	0,08 €
NPL3040RO	■ Rojo	400	0,08 €
NPL3040CH	■ Chocolate	400	0,08 €
NPL3040TU	■ Turquesa	400	0,08 €
NPL3040AZ	■ Azul	400	0,08 €

48 cajas por palé.
 Pedido mínimo 1 caja.

MANTEL CORTADO

NOVOTEX PLUS®



■ NEGRO

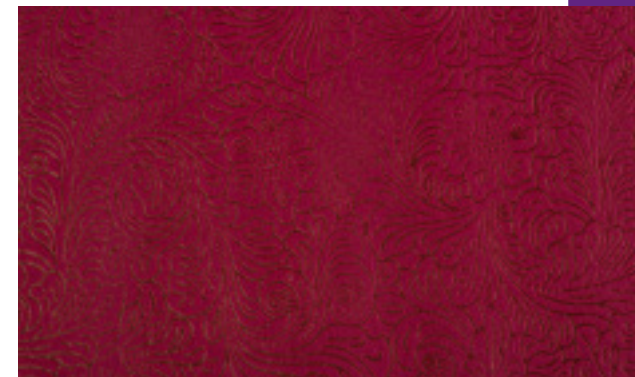

■ BURDEOS

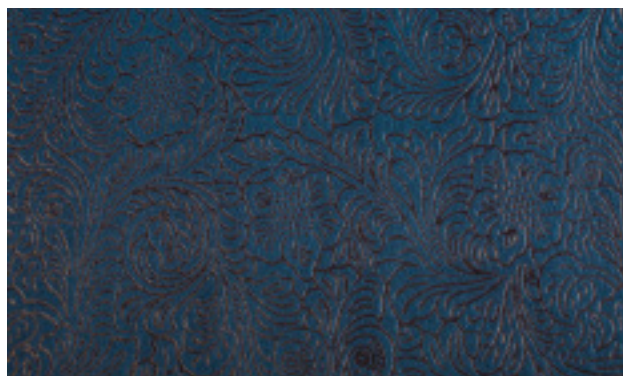

■ AZUL

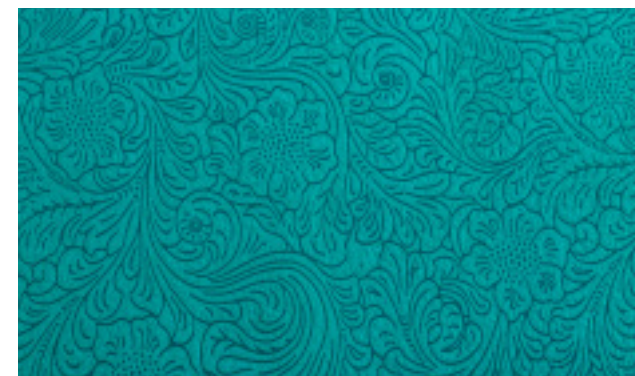

■ TURQUESA

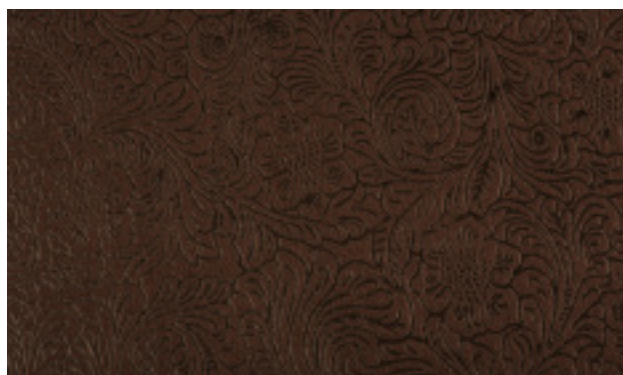

■ CHOCOLATE



■ ROJO



■ BLANCO

MANTEL CORTADO

NOVOTEX PLUS®

 **MANTEL CORTADO UNITARIO**
NOVOTEX PLUS® 120x180 cm
 60 gr

ESPECIAL
CASH

REF.	COLOR	uds./caja	€/ud.
NPLUBL	<input type="checkbox"/> Blanco	20	1,80 €
NPLUNE	<input checked="" type="checkbox"/> Negro	20	1,80 €
NPLUBU	<input checked="" type="checkbox"/> Burdeos	20	1,80 €
NPLURO	<input checked="" type="checkbox"/> Rojo	20	1,80 €
NPLUCH	<input checked="" type="checkbox"/> Chocolate	20	1,80 €
NPLUTU	<input checked="" type="checkbox"/> Turquesa	20	1,80 €
NPLUAZ	<input checked="" type="checkbox"/> Azul	20	1,80 €

48 cajas por palé.
 Pedido mínimo 1 caja.



BLANCO
 NEGRO
 BURDEOS
 ROJO
 CHOCOLATE
 TURQUESA
 AZUL

- Medida especial para mesas grandes tipo comedor.
- Envasado individual.
- Elegante.
- Práctico.



70 GR BLANCO Y NEGRO



70 gramos
¡Mayor Grosor!



El **Novotex**[®] también conocido como tejido no tejido, TNT, *Spunbond* o *non woven*, se caracteriza por su alta versatilidad y uso en productos de diferente índole. Desde productos de uso doméstico como nuestros manteles, bolsas, o petos, hasta usos como en vestuario de operación o bolsas médicas, sanidad, agricultura, pañales y desechables de aseo, colchones, cubreasientos, protectores de parabrisas contra el hielo, fundas para coches, jamoneras, fundas para trajes y un sin fin de aplicaciones.

Un material variable, práctico y desechable con diferentes usos y muchos más por descubrir.



70GR BLANCO Y NEGRO ESPECIAL PARA INDUSTRIA

 **ROLLO INDUSTRIAL
NOVOTEX® 70 GR.**

REF.	COLOR	METROS/ ROLLO	MEDIDA	€/ROLLO
NRIND60BL	☐ Blanco	500	60 cm	144,00 €
NRIND120BL	☐ Blanco	500	120 cm	288,00 €
NRIND160BL	☐ Blanco	500	160 cm	384,00 €
NRIND60NE	■ Negro	500	60 cm	144,00 €
NRIND120NE	■ Negro	500	120 cm	288,00 €
NRIND160NE	■ Negro	500	160 cm	384,00 €

NUEVO

70GR BLANCO Y NEGRO ROLLO MANTEL

 **ROLLO MANTEL NOVOTEX®
70 GR. - PRECORTADO**

REF.	COLOR	m./ ROLLO	PRECORTE	CJ. PALÉ	€/ROLLO
NRP4070BL	☐ Blanco	0,40x40 m	30 cm	32	8,65 €
NRP1.2070BL	☐ Blanco	1,20x40 m	40 cm	14	23,05 €
NRP4070NE	■ Negro	0,40x40 m	30 cm	32	8,65 €
NRP1.2070NE	■ Negro	1,20x40 m	40 cm	14	23,05 €

Posibilidad de formatos cortados. Consultar.

NUEVO



Novotex®

55 gr./m²

Rollo mantel	Mantel doblado 1/8
Mantel cortado	Bolsas Novotex®
Mantel individual	Formas
Mantel doblado 1/8	Petos

El **Novotex®** es el producto estrella de la familia de los tejidos no tejidos. Su uso en el mercado de la restauración ha crecido exponencialmente en los últimos años. Es un artículo de un solo uso y que reúne dos de las propiedades más codiciadas: es práctico y económico.

Compuesto 100% por polipropileno y denominado también como *spunbond* lo trabajamos con material de 55 gramos lo que nos permite conseguir la mejor relación calidad-precio y dotarlo de las propiedades necesarias para su uso en la hostelería reciclable.

En **Karme Nature®** somos líderes en la fabricación de **Novotex®** y hemos desarrollado una amplia gama de colores y decorados para mantelería tanto en rollo como cortados que permiten múltiples combinaciones en mesa y salón. Fabricamos cualquier medida y forma que se pueda imaginar, está disponible en rollos con y sin precorte, manteles redondos, medias lunas y grandes formatos para salones y banquetes.



ROLLO MANTEL NOVOTEX® 1x5m - COLOR

55 gr. - Precorte cada 20 cm

ESPECIAL
CASH

REF.	COLOR	uds./caja	€/ROLLO
NRP15BL	Blanco	20	3,10 €
NRP15NE	Negro	20	3,10 €
NRP15BU	Burdeos	20	3,10 €
NRP15RO	Rojo	20	3,10 €
NRP15NA	Naranja	20	3,10 €
NRP15AM	Amarillo	20	3,10 €
NRP15PI	Pistacho	20	3,10 €
NRP15TU	Turquesa	20	3,10 €
NRP15AZR	Azul royal	20	3,10 €
NRP15RS	Rosa	20	3,10 €
NRP15FU	Fucsia	20	3,10 €
NRP15S	Surtidos	20	3,10 €

20 cajas por palé.

Pedido mínimo 1 caja.

Posibilidad de otros colores (pedido mínimo 600 rollos por color).



ROLLO MANTEL NOVOTEX® 0,40x12m - COLOR

55 gr. - Precorte cada 30 cm

CAMINO DE MESA

ESPECIAL
CASH

REF.	COLOR	uds./caja	€/ROLLO
NRP4012BL	Blanco	12	3,10 €
NRP4012NE	Negro	12	3,10 €
NRP4012BU	Burdeos	12	3,10 €
NRP4012RO	Rojo	12	3,10 €
NRP4012NA	Naranja	12	3,10 €
NRP4012AM	Amarillo	12	3,10 €
NRP4012PI	Pistacho	12	3,10 €
NRP4012TU	Turquesa	12	3,10 €
NRP4012AZR	A. royal	12	3,10 €
NRP4012RS	Rosa	12	3,10 €
NRP4012FU	Fucsia	12	3,10 €
NRP4012S	Surtidos	12	3,10 €

48 cajas por palé.

Pedido mínimo 1 caja.

Posibilidad de otros colores (pedido mínimo 600 rollos por color).



ROLLO MANTEL NOVOTEX®



ROLLO MANTEL NOVOTEX® 1,20x7m - COLOR

55 gr. - Precorte cada 40 cm

ESPECIAL
CASH

REF.	COLOR	uds./caja	€/ROLLO
NRP1.27BL	Blanco	20	5,20 €
NRP1.27NE	Negro	20	5,20 €
NRP1.27BU	Burdeos	20	5,20 €
NRP1.27RO	Rojo	20	5,20 €
NRP1.27NA	Naranja	20	5,20 €
NRP1.27AM	Amarillo	20	5,20 €
NRP1.27PI	Pistacho	20	5,20 €
NRP1.27TU	Turquesa	20	5,20 €
NRP1.27AZR	Azul royal	20	5,20 €
NRP1.27RS	Rosa	20	5,20 €
NRP1.27FU	Fucsia	20	5,20 €
NRP1.27S	Surtidos	20	5,20 €

16 cajas por palé.

Pedido mínimo 1 caja.

Posibilidad de otros colores (pedido mínimo 600 rollos por color).

Novotex®



ROLLO MANTEL NOVOTEX®

ROLLO MANTEL NOVOTEX® 0,40x48m - COLOR

55 gr - PRECORTE 30 cm - Camino de mesa

ESPECIAL
CASH

REF.	COLOR	uds./caja	€/ROLLO
NRP40BL	■ Blanco	6	8,50 €
NRP40NE	■ Negro	6	8,50 €
NRP40BU	■ Burdeos	6	8,50 €
NRP40RO	■ Rojo	6	8,50 €
NRP40CH	■ Chocolate	6	8,50 €
NRP40NA	■ Naranja	6	8,50 €
NRP40CR	■ Crema	6	8,50 €
NRP40AM	■ Amarillo	6	8,50 €
NRP40PI	■ Pistacho	6	8,50 €
NRP40VE	■ Verde	6	8,50 €
NRP40TU	■ Turquesa	6	8,50 €
NRP40AZR	■ Azul royal	6	8,50 €
NRP40AZ	■ Azul	6	8,50 €
NRP40LI	■ Lila	6	8,50 €
NRP40RS	■ Rosa	6	8,50 €
NRP40FU	■ Fucsia	6	8,50 €
NRP40GR	■ Gris	6	8,50 €

32 cajas por palé.

Pedido mínimo 1 rollo.

Impreso personalizado aumenta 30% el precio.

Coste cliché 150€/color.

Pedido mínimo impreso 120 rollos.

ROLLO MANTEL NOVOTEX®



ROLLO MANTEL NOVOTEX® 0,40x48m - DECORADO

55 gr - PRECORTE cada 30 cm - Camino de mesa

ESPECIAL
CASH



■ BASE BLANCO + PRENSA NEGRO



■ BASE BLANCO + CACHEMIR NEGRO



■ BASE NEGRO + BASIC BLANCO



■ BASE BURDEOS + BASIC BLANCO



■ BASE BLANCO + ÁFRICA NEGRO



■ BASE NEGRO + ÁFRICA BLANCO



■ BASE BLANCO + CROIX NEGRO



■ BASE NEGRO + CROIX BLANCO

REF.	BASE	DECORADO	uds./caja	€/ROLLO
NRPD40PR	■ Blanco	Prensa negro	6	10,20 €
NRPD40CH	■ Blanco	Cachemir negro	6	10,20 €
NRPD40BUBA	■ Burdeos	Basic blanco	6	10,20 €
NRPD40NEBA	■ Negro	Basic blanco	6	10,20 €
NRPD40AF	■ Blanco	África negro	6	10,20 €
NRPD40NEAF	■ Negro	África blanco	6	10,20 €
NRPD40CX	■ Blanco	Croix negro	6	10,20 €
NRPD40NECX	■ Negro	Croix blanco	6	10,20 €

32 cajas por palé.

Pedido mínimo 1 rollo.

NUEVO

Novotex®

ROLLO MANTEL NOVOTEX®

Este rollo le proporciona manteles de 1 metro de ancho por el largo que usted necesite, según la cantidad de precortes que utilice.

De este modo podemos obtener las siguientes medidas (múltiplos de 20):

- 100x20 cm (1 precorte)
- 100x40 cm (2 precortes)
- 100x60 cm (3 precortes)
- 100x80 cm (4 precortes)
- 100x100 cm (5 precortes)
- 100x120 cm (6 precortes)
- 100x140 cm (7 precortes)
- 100x160 cm (8 precortes)
- 100x180 cm (9 precortes)
- 100x200 cm (10 precortes)

y todo lo largo que desee hacer su mantel, dispone de 50 metros.

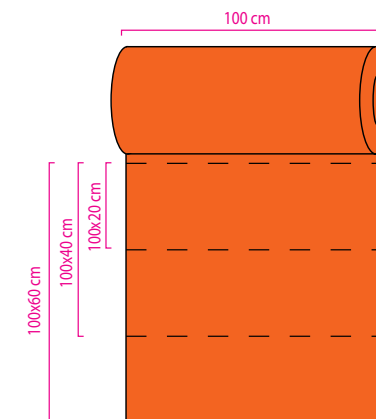

ROLLO MANTEL NOVOTEX® 1x50m - COLOR 55 gr. - Sin precorte

ESPECIAL
CASH

REF.	COLOR	uds./caja	€/ROLLO
NR1BL	Blanco	6	19,00 €
NR1NE	Negro	6	19,00 €
NR1BU	Burdeos	6	19,00 €
NR1RO	Rojo	6	19,00 €
NR1CH	Chocolate	6	19,00 €
NR1NA	Naranja	6	19,00 €
NR1CR	Crema	6	19,00 €
NR1AM	Amarillo	6	19,00 €
NR1PI	Pistacho	6	19,00 €
NR1VE	Verde	6	19,00 €
NR1TU	Turquesa	6	19,00 €
NR1AZR	Azul royal	6	19,00 €
NR1AZ	Azul	6	19,00 €
NR1LI	Lila	6	19,00 €
NR1FU	Fucsia	6	19,00 €
NR1GR	Gris	6	19,00 €

16 cajas por palé.

Pedido mínimo 1 rollo.

Impreso personalizado aumenta 30% el precio.

Coste cliché 120€/color.

Pedido mínimo impreso 36 rollos.

ROLLO MANTEL NOVOTEX® 1x50m - COLOR 55 gr. - PRECORTE cada 20 cm

ESPECIAL
CASH

REF.	COLOR	uds./caja	€/ROLLO
NRP1BL	Blanco	6	19,00 €
NRP1NE	Negro	6	19,00 €
NRP1BU	Burdeos	6	19,00 €
NRP1RO	Rojo	6	19,00 €
NRP1CH	Chocolate	6	19,00 €
NRP1NA	Naranja	6	19,00 €
NRP1CR	Crema	6	19,00 €
NRP1AM	Amarillo	6	19,00 €
NRP1PI	Pistacho	6	19,00 €
NRP1VE	Verde	6	19,00 €
NRP1TU	Turquesa	6	19,00 €
NRP1AZR	Azul royal	6	19,00 €
NRP1AZ	Azul	6	19,00 €
NRP1LI	Lila	6	19,00 €
NRP1FU	Fucsia	6	19,00 €
NRP1GR	Gris	6	19,00 €

16 cajas por palé.

Pedido mínimo 1 rollo.

Impreso personalizado aumenta 30% el precio.

Coste cliché 120€/color.

Pedido mínimo impreso 36 rollos.

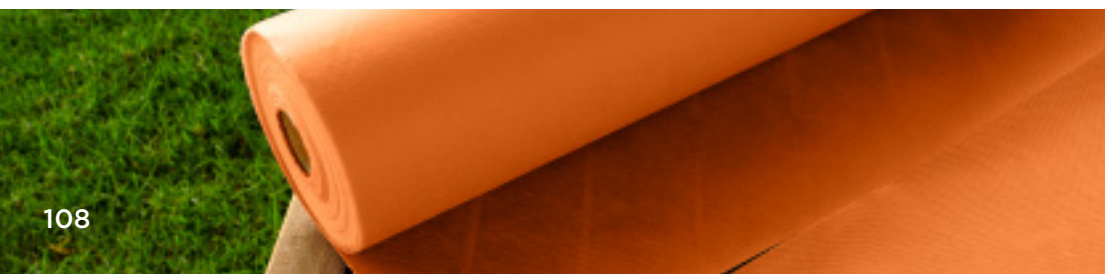

ROLLO MANTEL NOVOTEX®
1,20x50m - COLOR
 55 gr. - Sin precorte

ESPECIAL
CASH

REF.	COLOR	uds./caja	€/ROLLO
NR1.2BL	Blanco	6	22,80 €
NR1.2NE	Negro	6	22,80 €
NR1.2BU	Burdeos	6	22,80 €
NR1.2RO	Rojo	6	22,80 €
NR1.2CH	Chocolate	6	22,80 €
NR1.2NA	Naranja	6	22,80 €
NR1.2CR	Crema	6	22,80 €
NR1.2AM	Amarillo	6	22,80 €
NR1.2PI	Pistacho	6	22,80 €
NR1.2VE	Verde	6	22,80 €
NR1.2TU	Turquesa	6	22,80 €
NR1.2AZR	Azul royal	6	22,80 €
NR1.2AZ	Azul	6	22,80 €
NR1.2LI	Lila	6	22,80 €
NR1.2FU	Fucsia	6	22,80 €
NR1.2GR	Gris	6	22,80 €

14 cajas por palé.

Pedido mínimo 1 rollo.

Impreso personalizado aumenta 30% el precio.

Coste cliché 150€/color.

Pedido mínimo impreso 36 rollos.

ROLLO MANTEL NOVOTEX®
1,20x50m - COLOR
 55 gr. - Precorte cada 40 cm

ESPECIAL
CASH

REF.	COLOR	uds./caja	€/ROLLO
NRP1.2BL	Blanco	6	22,80 €
NRP1.2NE	Negro	6	22,80 €
NRP1.2BU	Burdeos	6	22,80 €
NRP1.2RO	Rojo	6	22,80 €
NRP1.2CH	Chocolate	6	22,80 €
NRP1.2NA	Naranja	6	22,80 €
NRP1.2CR	Crema	6	22,80 €
NRP1.2AM	Amarillo	6	22,80 €
NRP1.2PI	Pistacho	6	22,80 €
NRP1.2VE	Verde	6	22,80 €
NRP1.2TU	Turquesa	6	22,80 €
NRP1.2AZR	Azul royal	6	22,80 €
NRP1.2AZ	Azul	6	22,80 €
NRP1.2LI	Lila	6	22,80 €
NRP1.2RS	Rosa	6	22,80 €
NRP1.2FU	Fucsia	6	22,80 €
NRP1.2GR	Gris	6	22,80 €

14 cajas por palé.

Pedido mínimo 1 rollo.

Impreso personalizado aumenta 30% el precio.

Coste cliché 150€/color.

Pedido mínimo impreso 36 rollos.

ROLLO MANTEL NOVOTEX®

Este rollo le proporciona manteles de 1,20 metros de ancho por el largo que usted necesite, según la cantidad de precortes que utilice.

De este modo podemos obtener las siguientes medidas (múltiplos de 40):

120x40 cm (1 precorte)

120x80 cm (2 precortes)

120x120 cm (3 precortes)

120x160 cm (4 precortes)

120x200 cm (5 precortes)

y todo lo largo que desee hacer su mantel, dispone de 50 metros.

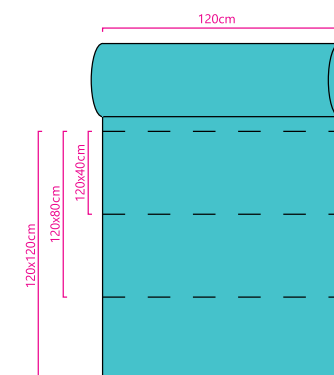



■ BASE BLANCO + PARÍS



■ BASE NEGRO + BASIC BLANCO



■ BASE NEGRO + BUEN PROVECHO



■ BASE BURDEOS + BUEN PROVECHO



■ BASE BLANCO + ESPIRAL NEGRO





■ BASE BURDEOS + BASIC BLANCO



■ BASE BLANCO + BUEN PROVECHO



■ BASE NEGRO + ESPIRAL BLANCO



■ BASE BURDEOS + ESPIRAL NEGRO

ROLLO MANTEL NOVOTEX® DECORADO

ROLLO MANTEL NOVOTEX®
1,20x50m - DECORADO
 55 gr. - Precorte cada 40 cm

ESPECIAL
 CASH

REF.	BASE	DECORADO	uds./caja	€/ROLLO
NRPD1.2BLPA	□ Blanco	París	6	27,00 €
NRPD1.2NEBA	■ Negro	Basic blanco	6	27,00 €
NRPD1.2BUBA	■ Burdeos	Basic blanco	6	27,00 €
NRPD1.2BLBP	□ Blanco	Buen provecho negro	6	27,00 €
NRPD1.2NEBP	■ Negro	Buen provecho blanco	6	27,00 €
NRPD1.2BUBP	■ Burdeos	Buen provecho negro	6	27,00 €
NRPD1.2BLES	□ Blanco	Espiral negro	6	27,00 €
NRPD1.2NEES	■ Negro	Espiral blanco	6	27,00 €
NRPD1.2BUES	■ Burdeos	Espiral negro	6	27,00 €

14 cajas por palé.
 Pedido mínimo 1 rollo.

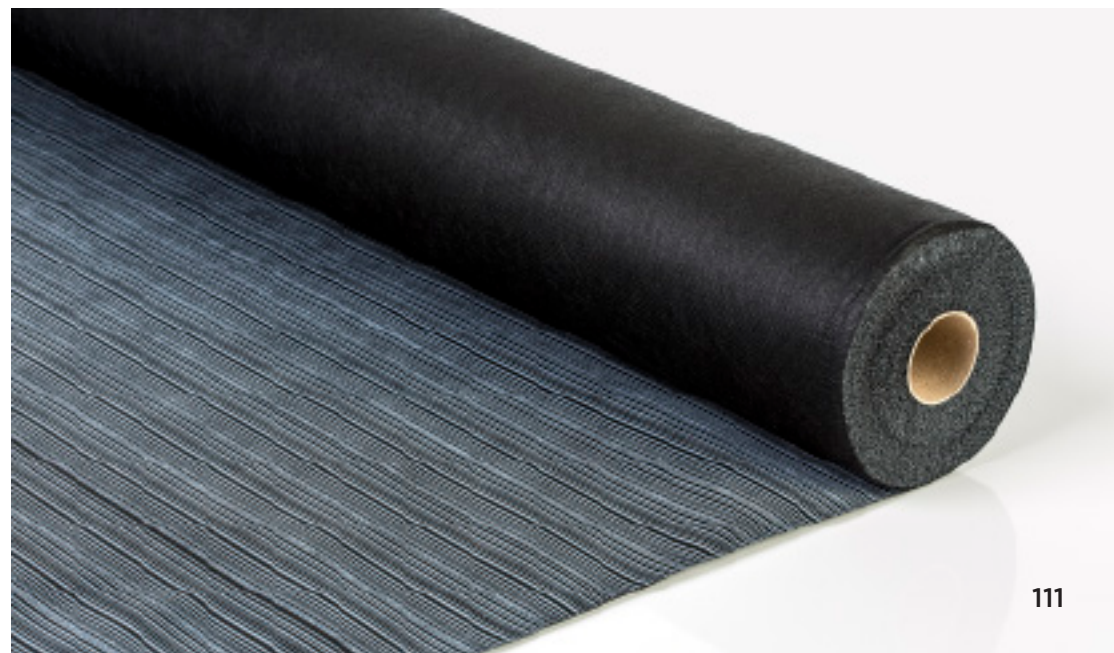

Novotex®



■ BASE BLANCO + CACHEMIR NEGRO



■ BASE NEGRO + CACHEMIR BLANCO



■ BASE BURDEOS + CACHEMIR NEGRO



■ BASE BLANCO + MUSICAL NEGRO



■ BASE NEGRO + MUSICAL BLANCO





■ BASE TURQUESA + CACHEMIR BLANCO



■ BASE AZUL + MARISCO BLANCO



■ BASE BLANCO + MARISCO NEGRO



■ BASE BLANCO + PRENSA NEGRO

ROLLO MANTEL NOVOTEX® DECORADO

 **ROLLO MANTEL NOVOTEX®**
1,20x50m - DECORADO
 55 gr. - Precorte cada 40 cm

ESPECIAL
 CASH

REF.	BASE	DECORADO	uds./caja	€/ROLLO
NRPD1.2BLCH	□ Blanco	Cachemir negro	6	27,00 €
NRPD1.2NECH	■ Negro	Cachemir blanco	6	27,00 €
NRPD1.2BUCH	■ Burdeos	Cachemir negro	6	27,00 €
NRPD1.2TUCH	■ Turquesa	Cachemir blanco	6	27,00 €
NRPD1.2BLPR	□ Blanco	Prensa negro	6	27,00 €
NRPD1.2BLMA	□ Blanco	Marisco negro	6	27,00 €
NRPD1.2AZMA	■ Azul	Marisco blanco	6	27,00 €
NRPD1.2BLMU	□ Blanco	Musical negro	6	27,00 €
NRPD1.2NEMU	■ Negro	Musical blanco	6	27,00 €

16 cajas por palé.

Pedido mínimo 1 rollo.

Novotex®

ROLLO MANTEL NOVOTEX®

ROLLO MANTEL NOVOTEX® 2,40x25m DOBLADO AL LOMO 55 gr - Camino de mesa

ESPECIAL
CASH

REF.	COLOR	uds./caja	€/ROLLO
NRDB2.4BL	☐ Blanco	6	28,30 €
NRDB2.4NE	■ Negro	6	28,30 €
NRDB2.4BU	■ Burdeos	6	28,30 €
NRDB2.4GR	■ Gris	6	28,30 €

16 cajas por palé.

Pedido mínimo 1 rollo.

Se puede cortar sin sobrecoste a 2,30; 2,20; 2,10; 2,00...

ROLLO MANTEL NOVOTEX® 1,60x25m DOBLADO AL LOMO 55 gr - Medida rollo plegado 80 cm de ancho

ESPECIAL
CASH

REF.	COLOR	uds./caja	€/ROLLO
NRDB1.6BL	☐ Blanco	6	19,25 €
NRDB1.6NE	■ Negro	6	19,25 €
NRDB1.6BU	■ Burdeos	6	19,25 €
NRDB1.6GR	■ Gris	6	19,25 €

16 cajas por palé.

Pedido mínimo 1 rollo.

Se puede cortar sin sobrecoste a 1,50; 1,40; 1,30...

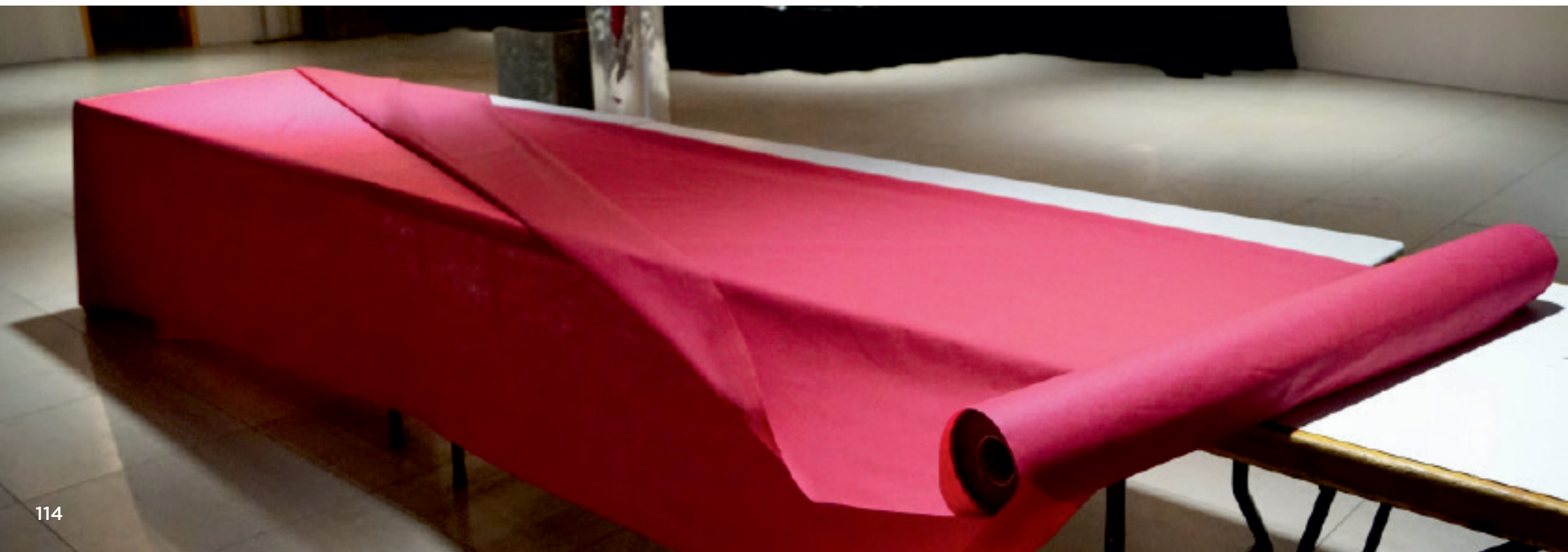



ROLLO MANTEL NOVOTEX®

ROLLO MANTEL NOVOTEX® 0,60x48m - COLOR

55 gr - PRECORTE cada 60 cm
80 formatos precortados de 60x60 cm

ESPECIAL
CASH

REF.	COLOR	uds./caja	€/ROLLO
NRP60BL	☐ Blanco	6	13,15 €
NRP60NE	■ Negro	6	13,15 €
NRP60BU	■ Burdeos	6	13,15 €

24 cajas por palé.
Pedido mínimo 1 rollo.

ROLLO MANTEL NOVOTEX® 0,80x48m - COLOR

55 gr - PRECORTE cada 80 cm
60 formatos precortados de 80x80 cm

ESPECIAL
CASH

REF.	COLOR	uds./caja	€/ROLLO
NRP80BL	☐ Blanco	6	17,30 €
NRP80NE	■ Negro	6	17,30 €
NRP80BU	■ Burdeos	6	17,30 €

24 cajas por palé.
Pedido mínimo 1 rollo.

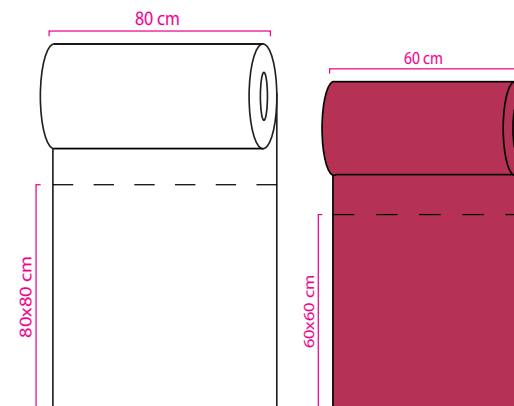



MANTEL CORTADO

Novotex® 55 gr

El **Mantel cortado** es un producto versátil capaz de sorprender por sus características y por su gran gama de aplicaciones sobre cualquier tipo de mesa. Puede tener una vida útil extensa o ser utilizados en un uso. Se trata de un producto muy equilibrado en cuanto a costes y durabilidad.

El **mantel cortado Novotex®**, destaca por ser repelente de líquidos, resiste a temperaturas altas y bajas, no es abrasivo al tacto, es suave a la par que resistente y ofrece una superficie limpia en todo momento y protección bacterial.

ROLLO MANTEL NOVOTEX®
1,20x50M AZUL

ROLLO MANTEL NOVOTEX®
0,40x48M NARANJA

KANGUCEL® 40x40

PUNTA PUNTA NARANJA

MANTEL CORTADO NOVOTEX® 100x100cm
55 gr

REF.	COLOR	uds./caja	€/ud.
N100BL	□ Blanco	150	0,38 €
N100NE	■ Negro	150	0,38 €
N100BU	■ Burdeos	150	0,38 €
N100RO	■ Rojo	150	0,38 €
N100CH	■ Chocolate	150	0,38 €
N100NA	■ Naranja	150	0,38 €
N100CR	■ Crema	150	0,38 €
N100AM	■ Amarillo	150	0,38 €
N100PI	■ Pistacho	150	0,38 €
N100VE	■ Verde	150	0,38 €
N100TU	■ Turquesa	150	0,38 €
N100AZR	■ Azul royal	150	0,38 €
N100AZ	■ Azul	150	0,38 €
N100LI	■ Lila	150	0,38 €
N100FU	■ Fucsia	150	0,38 €
N100GR	■ Gris	150	0,38 €

24 cajas por palé.

Pedido mínimo 1 caja.

Posibilidad de envasado en paquetes de 50 uds. y con código EAN, aumenta 10% PVP.

Impreso personalizado en continuo aumenta 30% el precio.

Coste cliché 120€/color. Pedido mínimo impresión 20 cajas.

MANTEL CORTADO NOVOTEX® 100x120cm
55 gr

REF.	COLOR	uds./caja	€/ud.
N100120NE	■ Negro	150	0,46 €
N100120BU	■ Burdeos	150	0,46 €

24 cajas por palé.

Pedido mínimo 1 caja.

Posibilidad de otros colores bajo pedido. Mínimo 10 cajas.

Posibilidad de envasado en paquetes de 50 uds. con código EAN, aumenta 10% PVP.

Impreso personalizado en continuo aumenta 30% el precio.

Coste cliché 120€/color. Pedido mínimo impresión 20 cajas.

MANTEL CORTADO NOVOTEX® 100x140cm
55 gr

REF.	COLOR	uds./caja	€/ud.
N100140NE	■ Negro	100	0,55 €
N100140BU	■ Burdeos	100	0,55 €

24 cajas por palé.

Pedido mínimo 1 caja.

Posibilidad de otros colores bajo pedido. Mínimo 10 cajas.

Posibilidad de envasado en paquetes de 50 uds. con código EAN, aumenta 10% PVP.

Impreso personalizado en continuo aumenta 30% el precio.

Coste cliché 120€/color. Pedido mínimo impresión 20 cajas.

MANTEL CORTADO NOVOTEX® 160x160cm
55 gr

REF.	COLOR	uds./caja	€/ud.
N160NE	■ Negro	100	1,15 €
N160BU	■ Burdeos	100	1,15 €

12 cajas por palé.

Pedido mínimo 1 caja.

Posibilidad de otros colores bajo pedido. Mínimo 10 cajas.

Posibilidad de envasado en paquetes de 50 uds. con código EAN, aumenta 10% PVP.

No se puede imprimir.



MANTEL CORTADO NOVOTEX® 55GR

MANTEL CORTADO NOVOTEX® 120x120cm 55 gr

REF.	COLOR	uds./caja	€/ud.
N120BL	<input type="checkbox"/> Blanco	150	0,55 €
N120NE	<input type="checkbox"/> Negro	150	0,55 €
N120BU	<input type="checkbox"/> Burdeos	150	0,55 €
N120RO	<input type="checkbox"/> Rojo	150	0,55 €
N120CH	<input type="checkbox"/> Chocolate	150	0,55 €
N120NA	<input type="checkbox"/> Naranja	150	0,55 €
N120CR	<input type="checkbox"/> Crema	150	0,55 €
N120AM	<input type="checkbox"/> Amarillo	150	0,55 €
N120PI	<input type="checkbox"/> Pistacho	150	0,55 €
N120VE	<input type="checkbox"/> Verde	150	0,55 €
N120TU	<input type="checkbox"/> Turquesa	150	0,55 €
N120AZR	<input type="checkbox"/> Azul royal	150	0,55 €
N120AZ	<input type="checkbox"/> Azul	150	0,55 €
N120LI	<input type="checkbox"/> Lila	150	0,55 €
N120FU	<input type="checkbox"/> Fucsia	150	0,55 €
N120GR	<input type="checkbox"/> Gris	150	0,55 €

20 cajas por palé.

Pedido mínimo 1 caja.

Posibilidad de envasado en paquetes de 50 uds. con código EAN, aumenta 10% PVP.

Impreso personalizado en continuo aumenta 30% el precio.

Coste cliché 150€/color.

Pedido mínimo impresión 20 cajas.

MANTEL CORTADO NOVOTEX® 55GR

MANTEL CORTADO NOVOTEX® 40x100cm 55 gr

REF.	COLOR	uds./caja	€/ud.
N40100BL	☐ Blanco	500	0,15 €
N40100NE	■ Negro	500	0,15 €
N40100BU	■ Burdeos	500	0,15 €
N40100RO	■ Rojo	500	0,15 €
N40100CH	■ Chocolate	500	0,15 €
N40100NA	■ Naranja	500	0,15 €
N40100CR	■ Crema	500	0,15 €
N40100AM	■ Amarillo	500	0,15 €
N40100PI	■ Pistacho	500	0,15 €
N40100VE	■ Verde	500	0,15 €
N40100TU	■ Turquesa	500	0,15 €
N40100AZR	■ Azul royal	500	0,15 €
N40100AZ	■ Azul	500	0,15 €
N40100LI	■ Lila	500	0,15 €
N40100FU	■ Fucsia	500	0,15 €
N40100GR	■ Gris	500	0,15 €

20 cajas por palé.

Pedido mínimo 1 caja.

Posibilidad de envasado en paquetes de 100 uds. con código EAN, aumenta 10% PVP.

Impreso personalizado en continuo aumenta 30% el precio.

Coste cliché 120€/color.

Pedido mínimo impresión 12 cajas.

MANTEL CORTADO NOVOTEX® 40x120cm 55 gr

REF.	COLOR	uds./caja	€/ud.
N40120BL	☐ Blanco	500	0,18 €
N40120NE	■ Negro	500	0,18 €
N40120BU	■ Burdeos	500	0,18 €
N40120RO	■ Rojo	500	0,18 €
N40120CH	■ Chocolate	500	0,18 €
N40120NA	■ Naranja	500	0,18 €
N40120CR	■ Crema	500	0,18 €
N40120AM	■ Amarillo	500	0,18 €
N40120PI	■ Pistacho	500	0,18 €
N40120VE	■ Verde	500	0,18 €
N40120TU	■ Turquesa	500	0,18 €
N40120AZR	■ Azul royal	500	0,18 €
N40120AZ	■ Azul	500	0,18 €
N40120LI	■ Lila	500	0,18 €
N40120FU	■ Fucsia	500	0,18 €
N40120GR	■ Gris	500	0,18 €

20 cajas por palé.

Pedido mínimo 1 caja.

Posibilidad de envasado en paquetes de 100 uds. con código EAN, aumenta 10% PVP.

Impreso personalizado en continuo aumenta 30% el precio.

Coste cliché 150€/color.

Pedido mínimo impresión 12 cajas.

MANTEL CORTADO NOVOTEX® 55 gr



■ BASE BLANCO + CACHEMIR NEGRO



■ BASE NEGRO + CACHEMIR BLANCO



■ BASE BURD



■ BASE BLANCO + BUEN PROVECHO NEGRO



■ BASE NEGRO + BUEN PROVECHO BLANCO



■ BASE BU

MANTEL CORTADO NOVOTEX® 55 gr

MANTEL CORTADO NOVOTEX® 100x100cm - DECORADO 55 gr



BURDEOS + CACHEMIR NEGRO



BASE BLANCO + PRENSA NEGRO

REF.	BASE	DECORADO	uds./caja	€/ud.
ND100BLCH	<input type="checkbox"/> Blanco	Cachemir negro	150	0,46 €
ND100NECH	<input checked="" type="checkbox"/> Negro	Cachemir blanco	150	0,46 €
ND100BUCH	<input checked="" type="checkbox"/> Burdeos	Cachemir negro	150	0,46 €
ND100BLPR	<input type="checkbox"/> Blanco	Prensa negro	150	0,46 €
ND100NEBA	<input checked="" type="checkbox"/> Negro	Basic blanco	150	0,46 €
ND100BUBA	<input checked="" type="checkbox"/> Burdeos	Basic blanco	150	0,46 €
ND100BLBP	<input type="checkbox"/> Blanco	Buen provecho negro	150	0,46 €
ND100NEBP	<input checked="" type="checkbox"/> Negro	Buen provecho blanco	150	0,46 €

24 cajas por palé.

Pedido mínimo 1 caja.

Posibilidad de otros decorados, mínimo 10 cajas (+10% PVP). Para 24 cajas mismo precio.

Posibilidad de envasado en paquetes de 50 uds. con código EAN, aumenta 10% PVP.



BURDEOS + BASIC BLANCO



BASE NEGRO + BASIC BLANCO

MANTEL CORTADO NOVOTEX® 120x120cm - DECORADO 55 gr

REF.	BASE	DECORADO	uds./caja	€/ud.
ND120BLCH	<input type="checkbox"/> Blanco	Cachemir negro	150	0,66 €
ND120NECH	<input checked="" type="checkbox"/> Negro	Cachemir blanco	150	0,66 €
ND120BUCH	<input checked="" type="checkbox"/> Burdeos	Cachemir negro	150	0,66 €
ND120BLPR	<input type="checkbox"/> Blanco	Prensa negro	150	0,66 €
ND120NEBA	<input checked="" type="checkbox"/> Negro	Basic blanco	150	0,66 €
ND120BUBA	<input checked="" type="checkbox"/> Burdeos	Basic blanco	150	0,66 €
ND120BLBP	<input type="checkbox"/> Blanco	Buen provecho negro	150	0,66 €
ND120NEBP	<input checked="" type="checkbox"/> Negro	Buen provecho blanco	150	0,66 €

20 cajas por palé.

Pedido mínimo 1 caja.

Posibilidad de otros decorados, mínimo 10 cajas (+10% PVP). Para 24 cajas mismo precio.

Posibilidad de envasado en paquetes de 50 uds. con código EAN, aumenta 10% PVP.

MANTEL CORTADO NOVOTEX® REDONDO 55 gr

REF.	MESA Ø	MANTEL Ø	uds./caja	€/ud.
NR80X	-	80 cm	150	0,44 €
NR100X	-	100 cm	150	0,64 €
NR120X	80 cm	120 cm	150	0,92 €
NR140X	100 cm	140 cm	100	1,47 €
NR160X	120 cm	160 cm	100	1,62 €
NR180X	140 cm	180 cm	50	2,05 €
NR200X	160 cm	200 cm	50	2,60 €
NR220X	180 cm	220 cm	50	3,20 €
NR240X	200 cm	240 cm	50	3,47 €

Pedido mínimo 5 cajas (menos de 5 cajas +10% PVP).

También se puede fabricar en Novotex Plus (+30% PVP).

Posibilidad de fabricar estos manteles en 70 gr. en blanco y negro (+30% PVP).



BLANCO



NEGRO



BURDEOS



MARRÓN



CREMA



VERDE



AZUL



GRIS

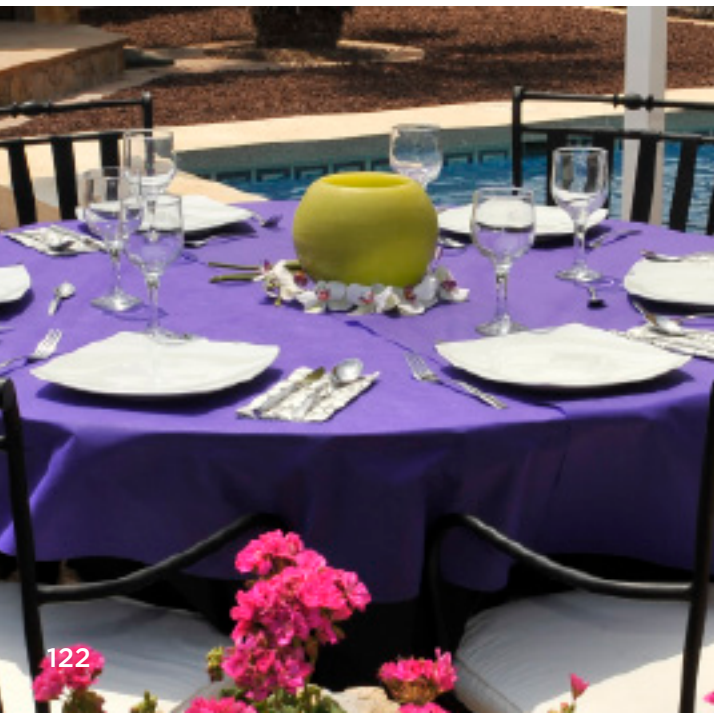

MANTEL CORTADO NOVOTEX® 55 GR

MANTEL NOVOTEX® CUBRE GRANDES FORMATOS 55 gr

REF.	MESA Ø	MANTEL	uds./caja	€/ud.
N180X	140 cm	180x180 cm	25	1,68 €
N190X	150 cm	190x190 cm	25	1,85 €
N200X	160 cm	200x200 cm	25	2,00 €
N220X	180 cm	220x220 cm	25	2,45 €
N240X	200 cm	240x240 cm	25	2,88 €

Pedido mínimo 5 cajas (menos de 5 cajas +10% PVP).

También se puede fabricar en Novotex Plus (+30% PVP).

Posibilidad de fabricar estos manteles en 70 gr. en blanco y negro (+30% PVP).

Artículo sin stock (Pendiente de fabricación)

MANTEL NOVOTEX® BASE LARGO 2 LUNAS
55 gr - Plegado 2 unidades

REF.	MESA Ø	MANTEL Ø	1 LUNA	uds./caja	€/ud.
NLB210115X	70 cm	210 cm	210x115 cm	20	1,57 €
NLB220120X	80 cm	220 cm	220x120 cm	20	1,72 €
NLB230125X	90 cm	230 cm	230x125 cm	20	1,87 €
NLB240130X	100 cm	240 cm	240x130 cm	20	2,03 €
NLB250135X	110 cm	250 cm	250x135 cm	20	2,20 €
NLB260140X	120 cm	260 cm	260x140 cm	20	2,36 €
NLB280150X	140 cm	280 cm	280x150 cm	20	2,73 €
NLB295155X	150 cm	295 cm	295x155 cm	20	2,97 €
NLB300160X	160 cm	300 cm	300x160 cm	20	3,13 €
NLB320170X	180 cm	320 cm	320x170 cm	20	3,54 €
NLB340180X	200 cm	340 cm	340x180 cm	20	3,98 €
NLB360190X	220 cm	360 cm	360x190 cm	20	4,43 €

Pedido mínimo 20 cajas (menos de 20 caja+10% PVP).

También se puede fabricar en Novotex Plus (+30% PVP).

Posibilidad de fabricar estos manteles en 70 gr. en blanco y negro. Consultar.

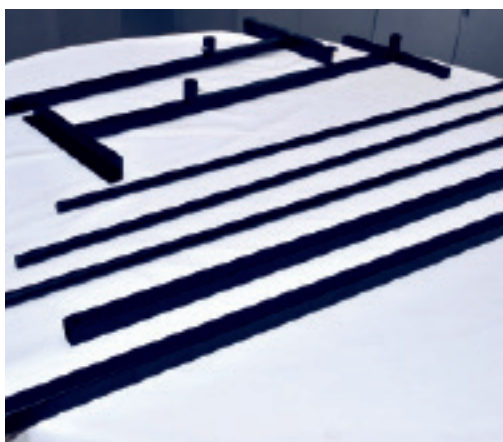

MANTEL CORTADO NOVOTEX® 55 GR

ESPECIAL SALONES DE BANQUETES

Como mantel cubre para las mesas redondas de gran tamaño, proponemos el mantel dos lunas, fabricado en Novotex® o Novotex Plus®.

Este formato está compuesto por dos piezas en forma de media luna para el mantel dos lunas, que colocaremos opuestamente sobre la mesa, superponiendo una parte sobre la otra unos 20 cm. Haremos coincidir con el centro de la mesa esta superposición, de manera que una vez unidas ambas partes, formarán un círculo perfecto.

Las presentamos dobladas de dos en dos de manera que, una vez desplegadas, los pliegues coinciden con las ondas del mantel disimulando la marca que pueda quedar.

MODELO PATENTADO

La fabricación de este producto sin autorización expresa de Karme Nature® supone una actuación ilegal.

Aclaración: ambas partes son idénticas en color, tamaño y forma, por lo que es indiferente el lado de la mesa en el que se coloquen. Hay que utilizar dos manteles para el montaje de cada mesa.

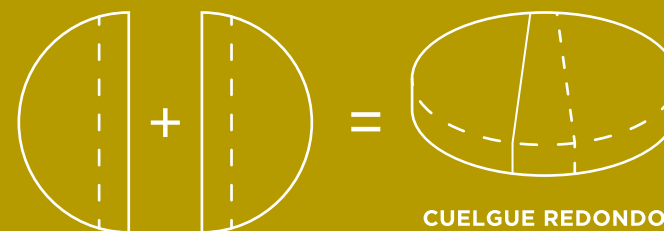

CUELGUE REDONDO

MANTEL INDIVIDUAL NOVOTEX®
30x40 cm - COLOR

55 gr

REF.	COLOR	DECORADO	uds./caja	€/ud.
N3040BL	Blanco	-	500	0,06 €
N3040NE	Negro	-	500	0,06 €
N3040BU	Burdeos	-	500	0,06 €
N3040RO	Rojo	-	500	0,06 €
N3040CH	Chocolate	-	500	0,06 €
N3040NA	Naranja	-	500	0,06 €
N3040CR	Crema	-	500	0,06 €
N3040AM	Amarillo	-	500	0,06 €
N3040PI	Pistacho	-	500	0,06 €
N3040VE	Verde	-	500	0,06 €
N3040TU	Turquesa	-	500	0,06 €
N3040AZR	Azul royal	-	500	0,06 €
N3040AZ	Azul	-	500	0,06 €
N3040LI	Lila	-	500	0,06 €
N3040RS	Rosa	-	500	0,06 €
N3040FU	Fucsia	-	500	0,06 €
N3040GR	Gris	-	500	0,06 €
ND3040NTAZ	Blanco	Neutra	500	0,072 €
ND3040PA	Blanco	París	500	0,072 €

48 cajas por palé.

Pedido mínimo 1 caja.

Posibilidad de envasado en paquetes de 100

uds. con código EAN, aumenta 10% PVP.



MANTEL CORTADO NOVOTEX® 55GR

MANTEL INDIVIDUAL NOVOTEX®
35x50 cm - COLOR

55 gr

REF.	COLOR	DECORADO	uds./caja	€/ud.
N3550BL	Blanco	-	500	0,09 €
N3550NE	Negro	-	500	0,09 €
N3550BU	Burdeos	-	500	0,09 €
N3550RO	Rojo	-	500	0,09 €
N3550CH	Chocolate	-	500	0,09 €
N3550NA	Naranja	-	500	0,09 €
N3550CR	Crema	-	500	0,09 €
N3550AM	Amarillo	-	500	0,09 €
N3550PI	Pistacho	-	500	0,09 €
N3550VE	Verde	-	500	0,09 €
N3550TU	Turquesa	-	500	0,09 €
N3550AZR	Azul royal	-	500	0,09 €
N3550AZ	Azul	-	500	0,09 €
N3550LI	Lila	-	500	0,09 €
N3550FU	Fucsia	-	500	0,09 €
N3550GR	Gris	-	500	0,09 €

48 cajas por palé.

Pedido mínimo 1 caja.

Posibilidad de envasado en paquetes de 100

uds. con código EAN, aumenta 10% PVP.

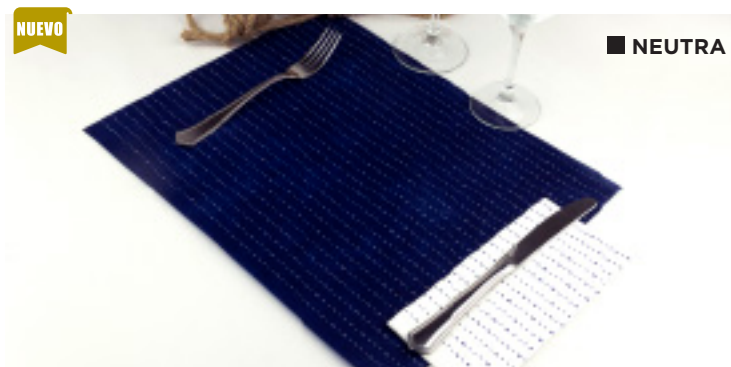

■ NEUTRA



■ PARÍS



MANTEL CORTADO NOVOTEX® 55GR PERSONALIZADOS

MANTEL INDIVIDUAL NOVOTEX® 30x40 cm - PERSONALIZADOS

55 gr

€/ Unidad

REF.	COLOR	uds./caja	€/ 5.000	€/ 10.000	€/ 25.000	€/ 50.000	€/ 100.000
NI3040BL	□ Blanco	500	0,090 €	0,080 €	0,075 €	0,070 €	0,067 €
NI3040NE	■ Negro	500	0,090 €	0,080 €	0,075 €	0,070 €	0,067 €
NI3040BU	■ Burdeos	500	0,090 €	0,080 €	0,075 €	0,070 €	0,067 €
NI3040RO	■ Rojo	500	0,090 €	0,080 €	0,075 €	0,070 €	0,067 €
NI3040CH	■ Chocolate	500	0,090 €	0,080 €	0,075 €	0,070 €	0,067 €
NI3040NA	■ Naranja	500	0,090 €	0,080 €	0,075 €	0,070 €	0,067 €
NI3040CR	■ Crema	500	0,090 €	0,080 €	0,075 €	0,070 €	0,067 €
NI3040AM	■ Amarillo	500	0,090 €	0,080 €	0,075 €	0,070 €	0,067 €
NI3040PI	■ Pistacho	500	0,090 €	0,080 €	0,075 €	0,070 €	0,067 €
NI3040VE	■ Verde	500	0,090 €	0,080 €	0,075 €	0,070 €	0,067 €
NI3040TU	■ Turquesa	500	0,090 €	0,080 €	0,075 €	0,070 €	0,067 €
NI3040AZR	■ Azul royal	500	0,090 €	0,080 €	0,075 €	0,070 €	0,067 €
NI3040AZ	■ Azul	500	0,090 €	0,080 €	0,075 €	0,070 €	0,067 €
NI3040LI	■ Lila	500	0,090 €	0,080 €	0,075 €	0,070 €	0,067 €
NI3040RS	■ Rosa	500	0,090 €	0,080 €	0,075 €	0,070 €	0,067 €
NI3040FU	■ Fucsia	500	0,090 €	0,080 €	0,075 €	0,070 €	0,067 €
NI3040GR	■ Gris	500	0,090 €	0,080 €	0,075 €	0,070 €	0,067 €



Novotex®

48 cajas por palé.

Coste cliché: 45,00€/ tinta neto, cliché reducido (máx. 15x15 cm) 20,00€/ tinta neto.

Para impresión a 2 colores, mínimo 10 millares, PVP aumenta 10%.

€/ Según cantidad



MANTEL NOVOTEX®

55 GR

100X100

PLEGADO 1/8

Otra de nuestras aportaciones a este gran mundo de la mantelería en **Novotex®**, un mantel único, fácil de extraer de su caja por estar doblado de 1 en 1. Se abre con un ligero impulso y se coloca en la mesa incluso con una sola mano, y, por supuesto, con la gran ventaja de que su empaquetado permite guardarlos en cualquier lugar y tener variedad incluso en espacios reducidos.

Disponible en una pequeña pero versátil gama de colores, con posibilidad de decorado o incluso personalizado, nuestro plegado a 1/8 es el mantel ideal para cualquier salón pues se adapta a todo tipo de lugares y ambientes, ofreciendo como beneficio un montaje rápido y cómodo al restaurador.

— MANTEL NOVOTEX®
100x100 1/8 BLANCO

— SERVILLETA 40x40
PUNTA PUNTA BLANCA

— SERVILLETA AIR SOFT®
40x40 NARANJA



MANTEL NOVOTEX® 100x100 cm DOBLADO 1/8 - PERSONALIZADOS

55 gr

ESPECIAL
CASH

REF.	COLOR	uds./caja	€/ud.
NDB100BL	<input type="checkbox"/> Blanco	100 (4x25)	0,38 €
NDB100NE	<input checked="" type="checkbox"/> Negro	100 (4x25)	0,38 €
NDB100BU	<input checked="" type="checkbox"/> Burdeos	100 (4x25)	0,38 €
NDB100AZ	<input checked="" type="checkbox"/> Azul	100 (4x25)	0,38 €

36 cajas por palé.

Pedido mínimo 1 caja.

Posibilidad de otros colores: mínimo 5 cajas (+10% PVP), para 10 cajas mismo precio.

Impreso personalizado aumenta 30% el precio.

Coste cliché 120€/color.

Pedido mínimo impresión 20 cajas.

MANTEL NOVOTEX® 55GR 100x100 DOBLADO 1/8

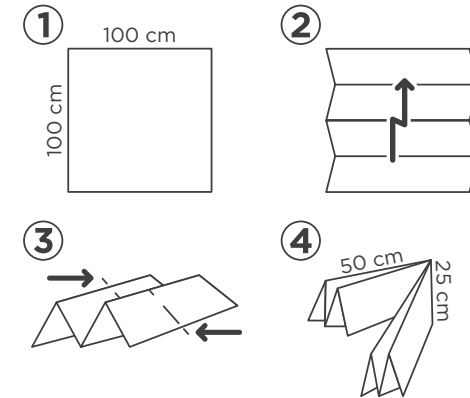

BOLSAS NOVOTEX® SERIGRAFIADAS

BOLSAS NOVOTEX® - PERSONALIZADA

REF.	MODELO	MEDIDA	COLOR	GR.	uds./CAJA	€/ud.
NBC254740RO	Camiseta	25+10x47	■ Rojo	40	500	0,192 €
NBC254740BL	Camiseta	25+10x47	□ Blanco	40	500	0,192 €
NBC254740VE	Camiseta	25+10x47	■ Verde hierba	40	650	0,192 €
NBC405050RO	Camiseta	40+14x50	■ Rojo	50	360	0,387 €
NBC405050BE	Camiseta	40+14x50	■ Beige natural	50	360	0,387 €
NBC405050VE	Camiseta	40+14x50	■ Verde hierba	50	360	0,387 €
NBC336050BL	Camiseta	33+14x60	□ Blanco	50	450	0,416 €
NBC336050BE	Camiseta	33+14x60	■ Beige natural	50	450	0,416 €
NBC406560BL	Camiseta	40+18x65	□ Blanco	60	300	0,464 €
NBC406560BE	Camiseta	40+18x65	■ Beige natural	60	280	0,464 €
NBC406560RO	Camiseta	40+18x65	■ Rojo	60	280	0,464 €
NBC406560VE	Camiseta	40+18x65	■ Verde hierba	60	240	0,464 €
NBC338070BU	* Camiseta	33+17x80	■ Burdeos	70	140	0,672 €
NBA454850NE	Asa lazo	45x48+18	■ Negro	50		0,512 €
NBA303060BU	Asa lazo	30x30+10	■ Burdeos	60	300	0,215 €
NBA303550NE	Asa lazo	30x35	■ Negro	50	600	0,232 €
NBA303550BL	Asa lazo	30x35	□ Blanco	50	300	0,232 €
NBA405060BL	Asa lazo	40x50+10	□ Blanco	60	200	0,397 €
NBA405060NE	Asa lazo	40x50+10	■ Negro	60	250	0,397 €
NBA405060BU	Asa lazo	40x50+10	■ Burdeos	60	250	0,397 €
NBA505060BL	Asa lazo	50x50+10	□ Blanco	60	250	0,490 €
NBA505060NE	Asa lazo	50x50+10	■ Negro	60	250	0,490 €

La referencia asa lazo y la bolsa troquelada lleva el fuelle en la base, la box lleva el fuelle en los laterales.

Medidas: Ancho desplegada / Ancho plegado x altura.

Ancho plegado x altura + fuelle.

Ancho x altura.

* Especial jamones.



■ CAMISETA



■ ASA LAZO



■ TROQUELADA



■ BOX



BOLSAS NOVOTEX® SERIGRAFIADAS

BOLSAS NOVOTEX® - PERSONALIZADA

REF.	MODELO	MEDIDA	COLOR	GR.	uds./CAJA	€/ud.
NBT222640NE	Troquelada	22x26	■ Negro	40	1.750	0,08 €
NBT222640BL	Troquelada	22x26	□ Blanco	40	1.800	0,08 €
NBT304050BL	Troquelada	30x40+10	□ Blanco	50	350	0,352 €
NBT304050NE	Troquelada	30x40+10	■ Negro	50	600	0,352 €
NBT304050TU	Troquelada	30x40+10	■ Turquesa	50	600	0,352 €
NBT184560BU	Troquelada	18x45+10	■ Burdeos	60	900	0,192 €
NBT405060NE	Troquelada	40x50+10	■ Negro	60	300	0,362 €
NBT405060BL	Troquelada	40x50+10	□ Blanco	60	400	0,362 €
NBT405060TU	Troquelada	40x50+10	■ Turquesa	60	300	0,362 €
NBT405060BU	Troquelada	40x50+10	■ Burdeos	60	300	0,362 €
NBT505060NE	Troquelada	50x50+10	■ Negro	60	250	0,454 €
NBT505060BL	Troquelada	50x50+10	□ Blanco	60	300	0,454 €
NBB292780NE	Box asa lazo	29+10x27	■ Negro	80	240	0,35 €
NBB292780BL	Box asa lazo	29+10x27	□ Blanco	80	240	0,35 €
NBB292780BU	Box asa lazo	29+10x27	■ Burdeos	80	160	0,35 €
NBB393280BL	Box asa lazo	39+10x32	□ Blanco	80	120	0,613 €
NBB393280NE	Box asa lazo	39+10x32	■ Negro	80	120	0,613 €
NBB393280BU	Box asa lazo	39+10x32	■ Burdeos	80	150	0,613 €
NBB303080BL	Box asa lazo	30+17x30	□ Blanco	80	120	0,50 €
NBB303080NE	Box asa lazo	30+17x30	■ Negro	80	160	0,50 €
NBB303080BU	Box asa lazo	30+17x30	■ Burdeos	80	200	0,50 €
NBB5035100NE	Box asa lazo	50+18x35	■ Negro	100	90	0,992 €
NBB5035100BL	Box asa lazo	50+18x35	□ Blanco	100	90	0,992 €

COSTES SERIGRAFÍA

€/ UNIDAD

	+25 uds.	+100 uds.	+500 uds.	+1000 uds.	+5000 uds.
1 COLOR	2,70 €	0,70 €	0,60 €	0,50 €	0,36 €
2 COLORES	3,00 €	0,79 €	0,69 €	0,57 €	0,47 €
3 COLORES	3,20 €	0,87 €	0,75 €	0,66 €	0,56 €
4 COLORES	3,40 €	0,96 €	0,84 €	0,75 €	0,64 €

Para calcular el precio, hay que sumar el coste de la impresión por cara al precio de la bolsa.

10 € preparación dibujo.

PANTALLAS: 35,00 €/neto por color.

PANTALLAS CUATRICROMÍA: 140,00 €/neto / 4 colores.

La referencia asa lazo y la bolsa troquelada lleva el fuelle en la base, la box lleva el fuelle en los laterales.

Medidas: Ancho desplegada / Ancho plegado x altura.

Ancho plegado x altura + fuelle.

Ancho x altura.

BOLSAS NOVOTEX® PARA BOTELLAS

BOLSAS NOVOTEX® PARA BOTELLAS 60 gr/m²

REF.	COLOR	TAMAÑO	uds./ PACK	€/ud.
NBV3717NE	■ Negro	17x37+5 cm	50	0,30 €
NBV3717BU	■ Burdeos	17x37+5 cm	50	0,30 €

8 cajas por palé.

Pedido mínimo 1 pack.

Plastificado con código EAN.

ESPECIAL
CASH

FORMAS NOVOTEX®

FORMAS NOVOTEX® 55 gr

REF.	MEDIDA	uds./ PACK	€/ud.
NF3040	30x40 (26x36) cm	500	0,100 €
NF4040	40x40 (36x36) cm	500	0,133 €
NF5040	50x40 (46x36) cm	500	0,144 €
NF5050	50x50 (46x46) cm	500	0,155 €
NF6050	60x50 (56x46) cm	500	0,171 €
NF6060	60x60 (56x56) cm	500	0,216 €
NF7060	70x60 (66x56) cm	500	0,252 €

Decorado aumenta 30%. Consultar pedido mínimo.

Cualquier forma es posible, díganos tamaño y diseño.

Pedido mínimo 6 cajas.



MANTELES Y FORMAS















Para el cálculo del precio adjuntamos una tabla con tamaños estandarizados en los que deberemos encuadrar la forma que desea. Hay que tener en cuenta que hay que dejar mínimo 2cm de margen por cada lado. Si el tamaño de su forma no está en la tabla, díganoslo y le calcularemos el precio.



IDENTIFICADOR CAFÉ NOVOTEX® 55 gr

REF.	MEDIDA	uds./ PACK	€/PACK
NCX	11x11 cm	200	5,00 €

Pedido mínimo 1 millar por color.

							
BLANCO	NEGRO	BURDEOS	ROJO	CHOCOLATE	NARANJA	CREMA	AMARILLO
							
PISTACHO	VERDE	TURQUESA	AZUL ROYAL	AZUL M.	LILA	FUCSIA	GRIS

 Artículo sin stock (Pendiente de fabricación)



PETOS NOVOTEX®

ROLLO CAMILLA NOVOTEX® 30 GR

PETOS NOVOTEX® - PERSONALIZADOS

55 gr

REF.	MEDIDA	TALLA	uds./caja	€/ud.	€/1 TINTA
NPPX	25x38 cm	Talla pequeña	400	0,088 €	0,120 €
NPMX	30x50 cm	Talla mediana	400	0,110 €	0,142 €
NPGX	35x60 cm	Talla grande	400	0,175 €	0,230 €

32 cajas por palé.

Pedido mínimo. Talla grande: 1 caja en blanco, negro y burdeos. Resto de colores mínimo 10 cajas.

Pedido mínimo. Talla mediana: 1 caja en negro y burdeos. Resto de colores mínimo 10 cajas.

Pedido mínimo. Talla pequeña: 10 cajas para todos los colores.

Impresión personalizada mínimo 12 cajas, cliché 120 € neto. Cliché centrado 65 €/neto.



Impreso Calçots estándar en peto blanco + tinta negra y peto negro + tinta blanca, mínimo 1 caja.

Solo disponible en talla grande.

Otras combinaciones mínimo 12 cajas.

ROLLO CAMILLA NOVOTEX® 0,60x60 m

30 gr/m²

ESPECIAL
CASH

REF.	TAMAÑO	PRECORTE	COLOR	uds./ CAJA	€/ROLLO
NRC6030	0,60x60 m	2 metros	<input type="checkbox"/> Blanco	6	8,85 €

NUEVO



Novotex®

Manteles de papel

Rollo mantel Mantel doblado 1/8
Mantel cortado Mantel individual

La solución más práctica, ecológica y económica para vestir la mesa.

Un producto de suma importancia para nosotros, por eso desde los inicios nos hemos esforzado por presentar una extensa gama en calidades, medidas y diseños para que el restaurador tenga varias opciones a la hora de hacer más atractivo su negocio.

Le ofrecemos una variedad de manteles tanto en rollo como ya cortados que seguro cubrirán sus necesidades.

Tenemos estandarizado desde el tradicional mantel de 35 gramos blanco al sólido de 70 gramos.

Para **Karme Nature**® siempre ha sido un reto ser punteros a la hora de ofrecer la más avanzada gama del mercado.

Karme Nature® no podía dejar de ser fiel a su compromiso con el medio ambiente y dispone de toda la línea **Eco Nature**® en *stock*, para todos esos clientes que como nosotros ayudan a la sostenibilidad.



PRODUCTO RECOMENDADO
PARA EL USO ALIMENTARIO



PRODUCTO
PERSONALIZABLE



ROLLO MANTEL PAPEL BLANCO

ESPECIAL
CASH

REF.	MEDIDA	GR.	uds./caja	CJ. PALÉ	€/ROLLO	€/1 T.	€/2 T.
PR135	1x100 m	35	6	18	8,76 €	12,05 €	14,18 €
PR137	1x100 m	37	6	18	9,20 €	12,95 €	14,96 €
PR140	1x100 m	40	6	18	9,81 €	13,96 €	16,28 €
PRK140	1x100 m	40 ECO nature	6	18	9,81 €	13,96 €	16,28 €
PR140E	1x100 m	40 Extra	6	18	10,95 €	15,84 €	16,43 €
PR150E	1x100 m	50 Extra	6	18	13,65 €	19,50 €	21,50 €
PR120040	1x200 m	40	4	12	19,40 €	25,90 €	29,14 €
PR1.237	1,20x100 m	37	6	15	11,55 €	15,50 €	17,80 €
PR1.240	1,20x100 m	40	6	15	13,10 €	17,50 €	19,69 €
PRK1.2	1,20x100 m	40 ECO nature	6	15	13,10 €	17,50 €	19,69 €
PR1.240E	1,20x100 m	40 Extra	6	15	13,44 €	18,15 €	20,16 €
PR1.250E	1,20x100 m	50 Extra	6	15	16,70 €	22,55 €	25,05 €
PR15	1x5 m	37	60	18	0,89 €	-	-
PR110	1x10 m	37	24	18	1,60 €	-	-
PR125	1x25 m	37	15	18	2,73 €	-	-
PR15037	1x50 m	37	10	18	5,60 €	-	-

Pedido mínimo 1 rollo.

Retractilado con código EAN.

Mínimo a imprimir: 48 rollos.

Coste cliché: 1 metro - 120€/color.

1,20 metros - 150€/color.



ROLLO MANTEL PAPEL

ROLLO MANTEL PAPEL BLANCO - DECORADO (37 gr/m²)

ESPECIAL
CASH

REF.	MEDIDA	COLOR	DECORADO	uds./caja	€/ROLLO
PRD1.2BP	1,20x100 m	□ Blanco	Buen provecho negro	6	15,12 €
PRD1.2MCNA	1,20x100 m	□ Blanco	Marcos naranja	6	15,12 €
PRD1.2CH	1,20x100 m	□ Blanco	Cachemir negro	6	15,12 €
PRD1.2MD	1,20x100 m	□ Blanco	Madera	6	15,12 €
PRD1.2PR	1,20x100 m	□ Blanco	Prensa negro	6	15,12 €
PRKD1.2BP	1,20x100 m	ECO nature	Buen provecho	6	15,12 €
PRKD1.2PR	1,20x100 m	ECO nature	Prensa negro	6	15,12 €
PRKD1.2MD	1,20x100 m	ECO nature	Madera	6	15,12 €
PRKD1.2CH	1,20x100 m	ECO nature	Cachemir	6	15,12 €

15 cajas por palé.

Pedido mínimo 1 rollo.

Retractilado con código EAN.

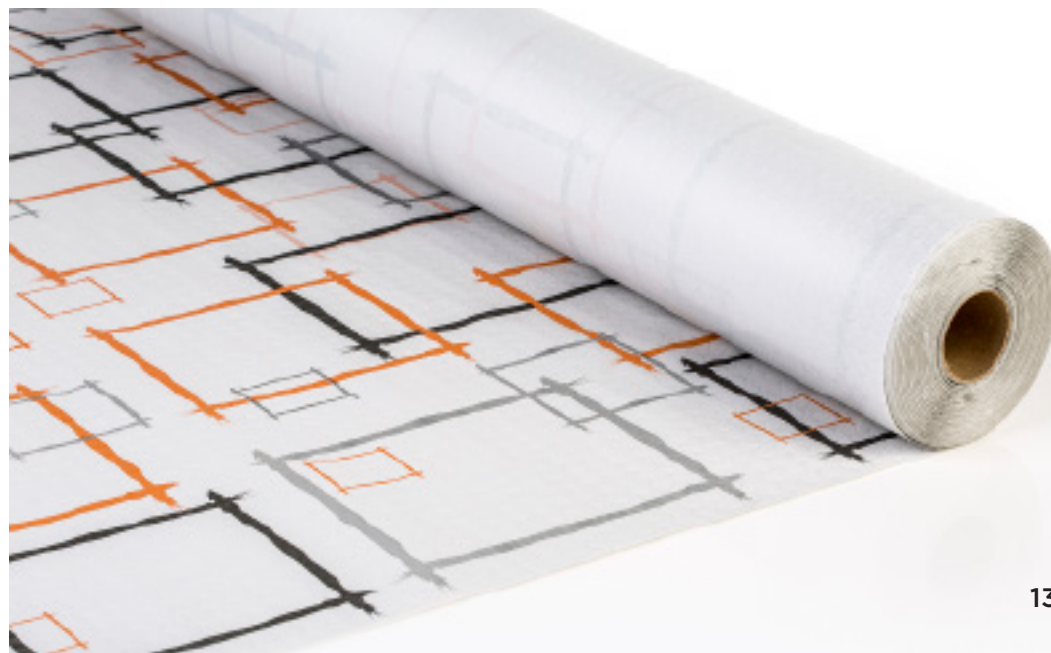

ROLLO MANTEL PAPEL
1x100m - FONDO COLOR
 (40 gr extra)

ESPECIAL
CASH

REF.	COLOR	uds./caja	€/ROLLO
PRFINE	■ Negro	6	18,80 €
PRF1BU	■ Burdeos	6	18,80 €
PRFIRO	■ Rojo	6	18,80 €
PRF1CH	■ Chocolate	6	18,80 €
PRFINA	■ Naranja	6	18,80 €
PRF1SA	■ Salmón	6	18,80 €
PRF1AM	■ Amarillo	6	18,80 €
PRF1PI	■ Pistacho	6	18,80 €
PRF1VE	■ Verde	6	18,80 €
PRF1AZ	■ Azul	6	18,80 €
PRF1LI	■ Lila	6	18,80 €
PRF1FU	■ Fucsia	6	18,80 €
PRF1GR	■ Gris	6	18,80 €

18 cajas por palé.

Pedido mínimo 1 rollo.

Pedido mínimo a imprimir 30 rollos.

Impreso personalizado aumenta 30% el precio.

Coste cliché 120€/color.





ROLLO MANTEL PAPEL

 **ROLLO MANTEL PAPEL 1,20x100m**
FONDO COLOR
 40 gr extra

ESPECIAL
 CASH

REF.	COLOR	uds./caja	€/ROLLO
PRF1.2NE	■ Negro	6	22,50 €
PRF1.2BU	■ Burdeos	6	22,50 €
PRF1.2RO	■ Rojo	6	22,50 €
PRF1.2CH	■ Chocolate	6	22,50 €
PRF1.2NA	■ Naranja	6	22,50 €
PRF1.2SA	■ Salmón	6	22,50 €
PRF1.2AM	■ Amarillo	6	22,50 €
PRF1.2PI	■ Pistacho	6	22,50 €
PRF1.2VE	■ Verde	6	22,50 €
PRF1.2AZ	■ Azul	6	22,50 €
PRF1.2LI	■ Lila	6	22,50 €
PRF1.2FU	■ Fucsia	6	22,50 €
PRF1.2GR	■ Gris	6	22,50 €

15 cajas por palé.

Pedido mínimo 1 rollo.

Pedido mínimo a imprimir 30 rollos.

Impreso personalizado aumenta 30% el precio.

Coste cliché 150€/color.



MANTEL PAPEL CORTADO

A la hora de vestir la mesa es uno de los productos más demandados por prácticos y económicos.

En **Karme Nature**[®] disponemos de la más amplia oferta del mercado por la cantidad de medidas, calidades y diseños estándar que ofrecemos a nuestros clientes.

Karme Nature[®] ha hecho del mantel cortado de papel un producto para satisfacer tanto a los que buscan dar a la mesa un aire más elegante y clásico como a los que buscan darle un toque más vanguardista y desenfadado.

No nos olvidamos, de los que como nosotros prefieren un planeta más verde y sostenible y apuestan por los manteles ecológicos. Para ellos disponemos de una variadísima oferta.

— MANTEL PAPEL
CORTADO 100x100

— SERVILLETA 40x40
PUNTA PUNTA 1/8 NARANJA

MANTEL PAPEL CORTADO

MANTEL PAPEL CORTADO - PERSONALIZADO

REF.	COLUMNA	GRAMAJE	uds./caja	CJ. PALÉ	€/caja	€/1 T.	€/2 T.
P10035	100x100 cm	35	480	24	34,27 €	45,36 €	52,42 €
P10035400	100x100 cm	35	400	24	28,60 €	37,80 €	43,68 €
PK10035	100x100 cm	35 ECO nature	400	24	28,60 €	37,80 €	43,68 €
P10037	100x100 cm	37	480	24	37,03 €	48,98 €	56,66 €
P10037400	100x100 cm	37	400	24	30,90 €	40,85 €	47,22 €
P10040	100x100 cm	40	480	24	40,15 €	53,60 €	60,84 €
PK10040	100x100 cm	40 ECO nature	480	24	40,15 €	53,60 €	60,84 €
P10040E	100x100 cm	40 Extra	500	24	47,75 €	63,50 €	69,60 €
P10050E	100x100 cm	50 Extra	400	24	48,00 €	64,80 €	71,60 €
P10012035	100x120 cm	35	400	24	36,60 €	47,50 €	54,91 €
P10012037	100x120 cm	37	400	24	38,45 €	49,90 €	61,40 €
P10012040	100x120 cm	40	400	24	40,72 €	53,90 €	61,62 €
PK10012040	100x120 cm	40 ECO nature	400	24	40,72 €	53,90 €	61,62 €
P10012040E	100x120 cm	40 Extra	400	24	45,95 €	62,64 €	69,60 €
P10014040	100x140 cm	40	400	18	57,30 €	74,40 €	85,99 €
P12037	120x120 cm	37	300	18	36,24 €	47,05 €	54,39 €
P12040	120x120 cm	40	300	18	39,47 €	51,25 €	59,21 €
PK12040	120x120 cm	40 ECO nature	300	18	39,47 €	51,25 €	56,93 €
P12040E	120x120 cm	40 Extra	300	18	42,75 €	57,70 €	64,12 €
P12050E	120x120 cm	50 Extra	300	18	54,50 €	72,10 €	80,15 €
P8040	80x80 cm	40	500	28	30,30 €	39,30 €	43,68 €
P8012040	80x120 cm	40	500	24	41,64 €	54,00 €	60,06 €
PK10060	100x100 cm	Kraft verj. 60 ECO nature	400	24	85,00 €	115,00 €	125,00 €
PK12060	120x120 cm	Kraft verj. 60 ECO nature	300	18	91,80 €	123,50 €	145,00 €

Pedido mínimo 1 caja.

Pedido mínimo impreso 12 cajas. Consultar cliché.



MANTEL PAPEL CORTADO

ESPECIAL
CASH

REF.	MEDIDA	GRAMAJE	uds./caja	€/caja
PCS10035	100x100 cm	35	400 (4x100)	30,16 €
PKCS10035	100x100 cm	35 ECO nature	400 (4x100)	30,16 €

24 cajas por palé.

Pedido mínimo 1 caja.

Retractilado con código EAN.



MANTEL CORTADO PAPEL DECORADO



BUEN PROVECHO



MADERA



CACHEMIR



MANTEL PAPEL CORTADO 100x100 cm - DECORADO

BEST PRICE

REF.	COLOR	DECORADO	GRAMAJE	uds./caja	€/caja
PD100GBP	<input type="checkbox"/> Blanco	Buen provecho	37	400	41,50 €
PD100GMD	<input type="checkbox"/> Blanco	Madera	37	400	41,50 €
PD100GCH	<input type="checkbox"/> Blanco	Cachemir	37	400	41,50 €
PKD100GBP	ECO nature®	Buen provecho	40	400	41,50 €
PKD100GMD	ECO nature®	Madera	40	400	41,50 €
PKD100GCH	ECO nature®	Cachemir	40	400	41,50 €

24 cajas por palé.

Pedido mínimo 1 caja.

Se pueden hacer otros decorados anónimos:

Para 12 cajas aumenta un 10%.

Para 24 cajas aumenta un 5%.

A granel y sin plastificar. Código EAN en la caja.

MANTEL PAPEL CORTADO 100x100 cm - DECORADO

ESPECIAL CASH

Retractilado y etiquetado

REF.	COLOR	DECORADO	GRAMAJE	uds./caja	€/caja
PD100EBP	<input type="checkbox"/> Blanco	Buen provecho	37	400	44,50 €
PD100EMD	<input type="checkbox"/> Blanco	Madera	37	400	44,50 €
PD100ECH	<input type="checkbox"/> Blanco	Cachemir	37	400	44,50 €
PKD100EBP	ECO nature®	Buen provecho	40	400	44,50 €
PKD100EMD	ECO nature®	Madera	40	400	44,50 €
PKD100ECH	ECO nature®	Cachemir	40	400	44,50 €

Pedido mínimo 1 caja.

Se pueden hacer otros decorados anónimos:

Para 12 cajas aumenta un 10%.

Para 24 cajas aumenta un 5%.

Retractilado con código EAN.





■ MARCOS NARANJA



■ TIC TAC

MANTEL PAPEL CORTADO DECORADO

 **MANTEL CORTADO 100x100cm
DECORADO**
(37 gr/m²)

ESPECIAL
CASH

REF.	COLOR	DECORADO	uds./caja	€/caja
PD100MCNA	<input type="checkbox"/> Blanco	Marcos naranja	400 (4x100)	46,95 €
PD100TC	<input type="checkbox"/> Blanco	Tic tac	400 (4x100)	46,95 €
PD100CURO	<input type="checkbox"/> Blanco	Cuadros rojo	400 (4x100)	46,95 €
PD100CUAZ	<input type="checkbox"/> Blanco	Cuadros azul	400 (4x100)	46,95 €
PD100CUVE	<input type="checkbox"/> Blanco	Cuadros verde	400 (4x100)	46,95 €

24 cajas por palé.

Pedido mínimo 1 caja.

Retractilado con código EAN.



■ CUADROS AZUL



■ CUADROS VERDE



■ CUADROS ROJO



■ EUROPA



■ PARÍS



■ KISS



■ MARISCO



■ BASIC



■ PRENSA



NUEVO

■ BARLOVENTO



NUEVO

■ GLASGOW



NUEVO

MANTEL PAPEL CORTADO DECORADO



■ BOUQUET



■ MUSICAL



■ MAGNOLIA



■ BAHÍA



■ EDINBURGH



■ PRENSA

MANTEL CORTADO 100x100cm DECORADO (37 gr/m²)

ESPECIAL CASH

REF.	COLOR	DECORADO	uds./caja	€/caja
PD100EU	<input type="checkbox"/> Blanco	Europa	400 (4x100)	46,95 €
PD100PA	<input type="checkbox"/> Blanco	París	400 (4x100)	46,95 €
PD100KS	<input type="checkbox"/> Blanco	Kiss	400 (4x100)	46,95 €
PD100BQ	<input type="checkbox"/> Blanco	Bouquet	400 (4x100)	46,95 €
PD100MU	<input type="checkbox"/> Blanco	Musical	400 (4x100)	46,95 €
PD100MA	<input type="checkbox"/> Blanco	Marisco	400 (4x100)	46,95 €
PD100BANE	<input type="checkbox"/> Blanco	Basic negro	400 (4x100)	46,95 €
PD100PR	<input type="checkbox"/> Blanco	Prensa negro	400 (4x100)	46,95 €
PD100MGMA	<input type="checkbox"/> Blanco	Magnolia	400 (4x100)	55,00 €
PD100BH	<input type="checkbox"/> Blanco	Bahía	400 (4x100)	55,00 €
PD100BR	<input type="checkbox"/> Blanco	Barlovento	400 (4x100)	55,00 €
PD100GLW	<input type="checkbox"/> Blanco	Glasgow	400 (4x100)	69,00 €
PD100EDH	<input type="checkbox"/> Blanco	Edinburgh	400 (4x100)	69,00 €
PKD100PR	<input type="checkbox"/> Blanco	Prensa negro	400 (4x100)	46,95 €

24 cajas por palé.

Pedido mínimo 1 caja.

Retractilado con código EAN.



MANTEL PAPEL CORTADO 120x120 cm - DECORADO **ESPECIAL CASH**
(37 gr/m²)

REF.	COLOR	DECORADO	uds./caja	€/caja
PD120CH	<input type="checkbox"/> Blanco	Cachemir	300 (3x100)	53,50 €
PD120PR	<input type="checkbox"/> Blanco	Prensa	300 (3x100)	53,50 €
PD120PA	<input type="checkbox"/> Blanco	Paris	300 (3x100)	53,50 €
PD120MCNA	<input type="checkbox"/> Blanco	Marcos naranja	300 (3x100)	53,50 €
PD120BANE	<input type="checkbox"/> Blanco	Basic negro	300 (3x100)	53,50 €
PD120BQ	<input type="checkbox"/> Blanco	Bouquet	300 (3x100)	53,50 €
PD120MD	<input type="checkbox"/> Blanco	Madera	300 (3x100)	53,50 €
PD120BP	<input type="checkbox"/> Blanco	Buen provecho	300 (3x100)	53,50 €
PKD120CH	ECO <i>nature</i>	Cachemir	300 (3x100)	53,50 €
PKD120MD	ECO <i>nature</i>	Madera	300 (3x100)	53,50 €
PKD120BP	ECO <i>nature</i>	Buen provecho	300 (3x100)	53,50 €

Se pueden hacer otros decorados anónimos: 18 cajas por palé.
Para 12 cajas aumenta un 10%. Pedido mínimo 1 caja.
Para 24 cajas aumenta un 5%.

Retractilado con código EAN.



■ CACHEMIR



■ PRENSA



■ PARÍS

MANTEL PAPEL CORTADO 100x120 cm - DECORADO **ESPECIAL CASH**
(37 gr/m²)

REF.	COLOR	DECORADO	uds./caja	€/caja
PD100120CH	<input type="checkbox"/> Blanco	Cachemir	400 (4x100)	56,50 €
PD100120MD	<input type="checkbox"/> Blanco	Madera	400 (4x100)	56,50 €
PD100120MCNA	<input type="checkbox"/> Blanco	Marcos naranja	400 (4x100)	56,50 €
PD100120BP	<input type="checkbox"/> Blanco	Buen provecho	400 (4x100)	56,50 €
PKD100120CH	ECO <i>nature</i>	Cachemir	400 (4x100)	56,50 €
PKD100120MD	ECO <i>nature</i>	Madera	400 (4x100)	56,50 €
PKD100120BP	ECO <i>nature</i>	Buen provecho	400 (4x100)	56,50 €

Se pueden hacer otros decorados anónimos: 24 cajas por palé.
Para 12 cajas aumenta un 10%. Pedido mínimo 1 caja.
Para 24 cajas aumenta un 5%.

Retractilado con código EAN.

MANTEL PAPEL CORTADO DECORADO



■ MARCOS NARANJA



■ BASIC NEGRO



■ BOUQUET



■ MADERA



■ BUEN PROVECHO



■ CACHEMIR



■ MADERA



■ BUEN PROVECHO

MANTEL CORTADO 100x100cm - FONDO COLOR
40 gr. extra

ESPECIAL
CASH

REF.	COLOR	uds./caja	€/caja
PF10040ENE	■ Negro	400 (4x100)	69,00 €
PF10040EBU	■ Burdeos	400 (4x100)	69,00 €
PF10040ERO	■ Rojo	400 (4x100)	69,00 €
PF10040ECH	■ Chocolate	400 (4x100)	69,00 €
PF10040ENA	■ Naranja	400 (4x100)	69,00 €
PF10040ESA	■ Salmón	400 (4x100)	69,00 €
PF10040EAM	■ Amarillo	400 (4x100)	69,00 €
PF10040EPI	■ Pistacho	400 (4x100)	69,00 €
PF10040EVE	■ Verde	400 (4x100)	69,00 €
PF10040EAZ	■ Azul	400 (4x100)	69,00 €
PF10040ELI	■ Lila	400 (4x100)	69,00 €
PF10040EFU	■ Fucsia	400 (4x100)	69,00 €
PF10040EGR	■ Gris	400 (4x100)	69,00 €

20 cajas por palé.

Pedido mínimo 1 caja.

Retractilado con código EAN.

Impreso personalizado aumenta 30% el precio.

Coste cliché 120€/color.

Pedido mínimo a imprimir 12 cajas.

MANTEL CORTADO 100x120cm - FONDO COLOR
40 gr. extra

ESPECIAL
CASH

REF.	COLOR	uds./caja	€/caja
PF10012040ENE	■ Negro	400 (4x100)	84,80 €
PF10012040EBU	■ Burdeos	400 (4x100)	84,80 €
PF10012040ECH	■ Chocolate	400 (4x100)	84,80 €
PF10012040EAZ	■ Azul	400 (4x100)	84,80 €

18 cajas por palé.

Pedido mínimo 1 caja.

Retractilado con código EAN.

Posibilidad de otros colores, mínimo 10 cajas (+20% PVP).

Impreso personalizado aumenta 30% el precio.

Coste cliché 120€/color.

Pedido mínimo a imprimir 12 cajas.

MANTEL PAPEL CORTADO



MANTEL PAPEL CORTADO

MANTEL CORTADO 120x120cm FONDO COLOR

40 gr. extra

ESPECIAL
CASH

REF.	COLOR	uds./caja	€/caja
PF12040ENE	■ Negro	300	81,88 €
PF12040EBU	■ Burdeos	300	81,88 €
PF12040ERO	■ Rojo	300	81,88 €
PF12040ECH	■ Chocolate	300	81,88 €
PF12040ENA	■ Naranja	300	81,88 €
PF12040ESA	■ Salmón	300	81,88 €
PF12040EAM	■ Amarillo	300	81,88 €
PF12040EPI	■ Pistacho	300	81,88 €
PF12040EVE	■ Verde	300	81,88 €
PF12040EAZ	■ Azul	300	81,88 €
PF12040ELI	■ Lila	300	81,88 €
PF12040EFU	■ Fucsia	300	81,88 €
PF12040EGR	■ Gris	300	81,88 €

18 cajas por palé.

Pedido mínimo 1 caja.

Retractilado con código EAN.

Impreso personalizado aumenta 30% el precio.

Coste cliché 150€/color.

Pedido mínimo a imprimir 12 cajas.





MANTEL PAPEL

100X100

PLEGADO 1/8

En **Karme Nature**®, empresa innovadora y dinámica, siempre dispuesta a dar soluciones prácticas a sus clientes, fabricamos el mantel de 100x100 plegado a 1/8 al precio más competitivo del mercado.

Especialmente indicado para esos negocios que disponen de poco espacio, ya que van envasados en cajas más pequeñas (50x25 en su base) y se dispensan del paquete de uno en uno.

Es como se comercializará mayormente el mantel de 100x100 en un futuro.

Sus reducidas dimensiones una vez plegado y retractilado, lo hacen especialmente indicado para **cash & carry** donde el espacio es tan importante.

Presentamos este innovador mantel en una variada gama estándar en cuanto a calidades y diseños.

— MANTEL 100x100
PLEGADO 1/8 MADERA
— SERVILLETA 40x40 1/4
2 CAPAS ECO NATURE
— KANGURO AIR SOFT®
40x40 CHOCOLATE



■ DAMAS



MANTEL PAPEL CORTADO



MANTEL PAPEL 100x100cm PLEGADO 1/8

ESPECIAL
CASH

REF.	COLOR	GR/MODELO	uds./caja	€/caja	€/1 T.	€/2 T.
PDB10035	☐ Blanco	35 gr.	250 (5x50)	19,14 €	24,80 €	28,65 €
PDB10037	☐ Blanco	37 gr.	250 (5x50)	20,16 €	26,80 €	30,98 €
PDB10040	☐ Blanco	40 gr.	250 (5x50)	22,30 €	29,30 €	33,30 €
PDB10040E	☐ Blanco	40 gr. Extra	250 (5x50)	25,60 €	33,30 €	36,55 €
PDDB100BP	☐ Blanco	Buen provecho	250 (5x50)	32,30 €	-	-
PDDB100MCNA	☐ Blanco	Marcos naranja	250 (5x50)	32,30 €	-	-
PDDB100DA	☐ Blanco	Damas	250 (5x50)	32,30 €	-	-
PDDB100MD	☐ Blanco	Madera	250 (5x50)	32,30 €	-	-
PDDB100NM	☐ Blanco	Números	250 (5x50)	32,30 €	-	-
PDDB100BANE	☐ Blanco	Basic negro	250 (5x50)	32,30 €	-	-
PDDB100BANA	☐ Blanco	Basic naranja	250 (5x50)	32,30 €	-	-
PDDB100PR	☐ Blanco	Prensa	250 (5x50)	32,30 €	-	-
PDDB100CH	☐ Blanco	Cachemir	250 (5x50)	32,30 €	-	-
PFDB100NE	■ Negro	Fondo	250 (5x50)	46,50 €	60,45 €	65,10 €
PFDB100BU	■ Burdeos	Fondo	250 (5x50)	46,50 €	60,45 €	65,10 €
PFDB100AZ	■ Azul	Fondo	250 (5x50)	46,50 €	60,45 €	65,10 €
PKDB10040	ECO nature®	40 gr.	250 (5x50)	22,30 €	29,30 €	33,30 €
PKDDB100BP	ECO nature®	Buen provecho	250 (5x50)	32,30 €	-	-
PKDDB100MD	ECO nature®	Madera	250 (5x50)	32,30 €	-	-
PKDDB100CH	ECO nature®	Cachemir	250 (5x50)	32,30 €	-	-

30 cajas por palé.

Pedido mínimo 1 caja.

Pedido mínimo impresión: 15 cajas.

Coste cliché: 120€/color.

Retractilado con código EAN.

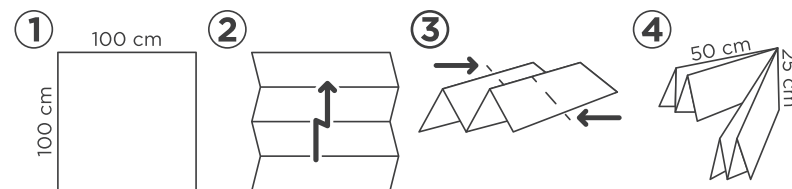

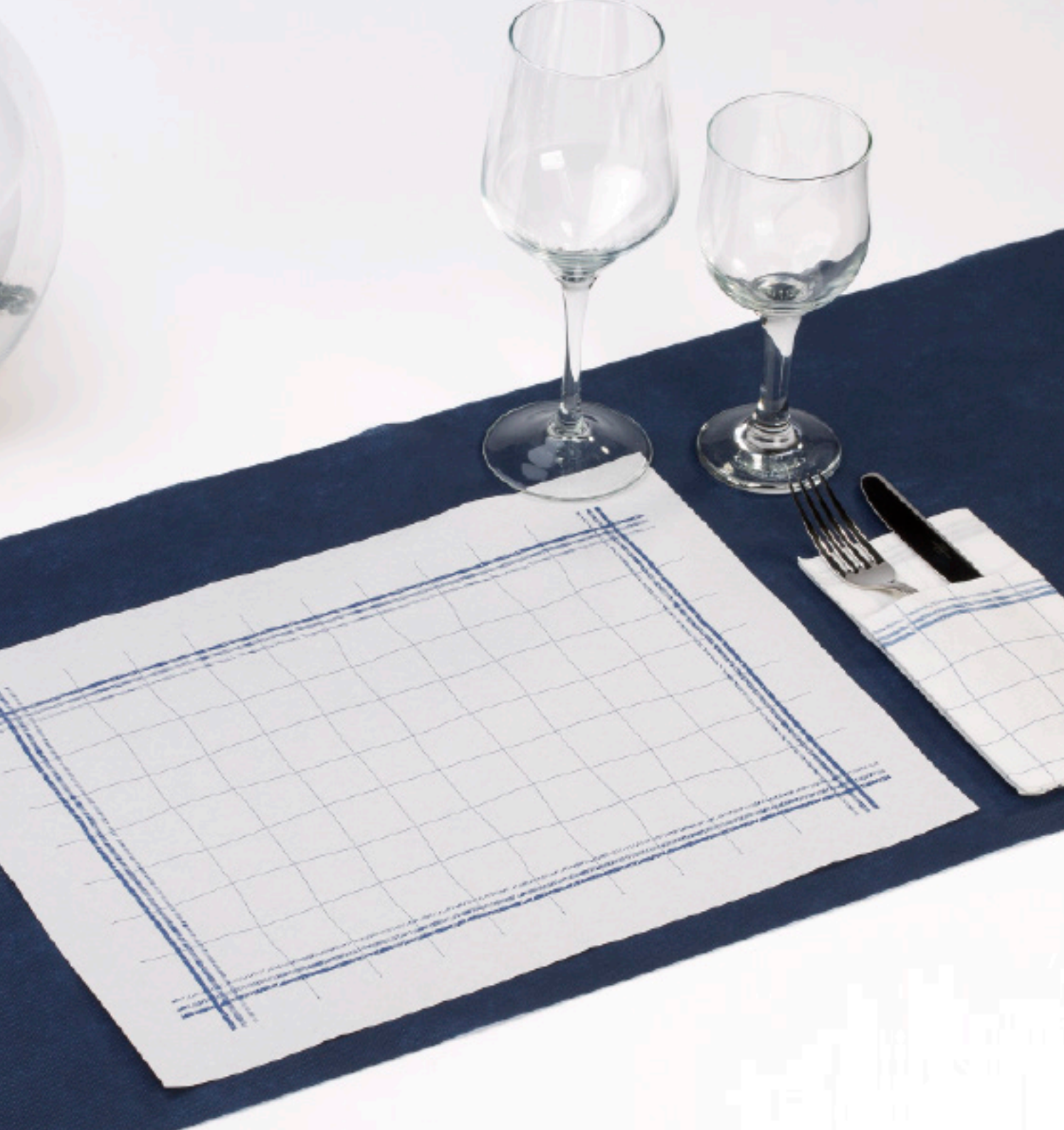

MANTEL PAPEL INDIVIDUAL

Especialmente concebido por aquellos que apuestan por lo práctico y económico sin que por ello tengan que renunciar a dar un toque personal a su negocio.

Para todos ellos, **Karme Nature®** presenta en este catálogo una variadísima gama de mantelitos de papel con las más diversas calidades y diseños para satisfacer sus más exigentes necesidades.

Hemos apostado abiertamente por los ecológicos ya que en los últimos años han tenido una gran aceptación.

— ROLLO MANTEL NOVOTEX®
0,40X48M AZUL

— MANTEL INDIVIDUAL
PAPEL 30x40 TENIS

— KANGURO AIR SOFT®
33x40 TENIS



MANTEL PAPEL INDIVIDUAL

MANTEL PAPEL INDIVIDUAL 30x40cm



REF.	COLOR	GRAMAJE	uds./caja	€/caja
P304037	<input type="checkbox"/> Blanco	37	1.000	12,62 €
P304037BP	<input type="checkbox"/> Blanco + Buen provecho	37	1.000	13,70 €
P304040	<input type="checkbox"/> Blanco	40	1.000	13,70 €
P304040BP	<input type="checkbox"/> Blanco + Buen provecho	40	1.000	14,75 €
PK304040	ECO nature®	40	1.000	13,70 €
PK304040BP	ECO nature® + Buen provecho	40	1.000	14,75 €
PK304060	Kraft Verjurado (sin gofrar)	60 ECO nature®	1.000	27,50 €

48 cajas por palé.

Pedido mínimo 1 caja.

A granel y sin plastificar. Código EAN en la caja.



MANTEL PAPEL INDIVIDUAL 35x50cm

REF.	COLOR	GR.	uds./caja	€/caja
P355037	<input type="checkbox"/> Blanco	37	1.000	21,10 €
P355037BP	<input type="checkbox"/> Blanco + Buen provecho	37	1.000	23,18 €
P355040	<input type="checkbox"/> Blanco	40	1.000	23,18 €
P355040BP	<input type="checkbox"/> Blanco + Buen provecho	40	1.000	25,25 €
PK355040	ECO nature®	40	1.000	23,18 €
PK355040BP	ECO nature® + Buen provecho	40	1.000	25,25 €

42 cajas por palé.

Pedido mínimo 1 caja.

A granel y sin plastificar. Código EAN en la caja.



■ GOURMET



■ INFANTIL



■ BUEN PROVECHO TRAZOS



■ VICHY



■ TENIS



■ BUEN PROVECHO PISTACHO



■ BUEN PROVECHO TURQUESA



■ BUEN PROVECHO FUCSIA



■ BUEN PROVECHO



■ VICTORIA



■ ITALIA



■ MADRID



■ HAVANA



■ MALLORCA



■ PARÍS



■ GLASGOW



■ EDINBURGH

MANTEL INDIVIDUAL PAPEL ESPECIAL CASH

MANTEL INDIVIDUAL 30x40cm - DECORADO 40 gr. extra

ESPECIAL
CASH

REF.	COLOR	DECORADO	uds./caja	€/caja
PD304040EGM	<input type="checkbox"/> Blanco	Gourmet	1.000 (2x500)	19,40 €
PD304040EIN	<input type="checkbox"/> Blanco	Infantil pintar	1.000 (2x500)	19,40 €
PD304040ETR	<input type="checkbox"/> Blanco	B.P. trazos	1.000 (2x500)	19,40 €
PD304040EVY	<input type="checkbox"/> Blanco	Vichy	1.000 (2x500)	19,40 €
PD304040ETN	<input type="checkbox"/> Blanco	Tenis	1.000 (2x500)	19,40 €
PD304040EBPPI	<input type="checkbox"/> Blanco	B.P. pistacho	1.000 (2x500)	19,40 €
PD304040EBPTU	<input type="checkbox"/> Blanco	B.P. turquesa	1.000 (2x500)	19,40 €
PD304040EBPFU	<input type="checkbox"/> Blanco	B.P. fucsia	1.000 (2x500)	19,40 €
PD304040EBP	<input type="checkbox"/> Blanco	Buen provecho	1.000 (2x500)	19,40 €
PD304040EVC	<input type="checkbox"/> Blanco	Victoria	1.000 (2x500)	19,40 €
PD304040EIT	<input type="checkbox"/> Blanco	Italia	1.000 (2x500)	21,00 €
PD304040EMDR	<input type="checkbox"/> Blanco	Madrid	1.000 (2x500)	21,00 €
PD304040EHV	<input type="checkbox"/> Blanco	Havana	1.000 (2x500)	21,00 €
PD304040EML	<input type="checkbox"/> Blanco	Mallorca	1.000 (2x500)	21,00 €
PD304040EPA	<input type="checkbox"/> Blanco	París (2 tintas)	1.000 (2x500)	21,00 €
PD304040EGLW	<input type="checkbox"/> Blanco	Glasgow	1.000 (2x500)	21,00 €
PD304040EEDH	<input type="checkbox"/> Blanco	Edinburgh	1.000 (2x500)	21,00 €

48 cajas por palé.

Pedido mínimo 1 caja.

Plastificado cada 500 uds. + código EAN.



ECO
nature®



■ GOURMET

ECO
nature®



■ BODEGA

ECO
nature®



■ BURGER

ECO
nature®



■ MADERA

ECO
nature®



■ ARPILLERA

NUEVO

ECO
nature®



■ PITÓN

MANTEL INDIVIDUAL PAPEL ESPECIAL CASH



■ BUEN PROVECHO

MANTEL INDIVIDUAL 30x40cm - DECORADO 40 gr. extra - Decorado

ESPECIAL
CASH

REF.	COLOR	DECORADO	GRAMAJE	uds./caja	€/caja
PKD304040BP	ECO nature®	Buen provecho	40	1.000 (2x500)	19,40 €
PKD304040BD	ECO nature®	Bodega	40	1.000 (2x500)	19,40 €
PKD304040BG	ECO nature®	Burger	40	1.000 (2x500)	19,40 €
PKD304040MD	ECO nature®	Madera	40	1.000 (2x500)	19,40 €
PKD304040AR	ECO nature®	Arpillera	40	1.000 (2x500)	19,40 €
PKD304040PN	ECO nature®	Pitón	40	1.000 (2x500)	19,40 €
PKD304040GM	ECO nature®	Gourmet	40	1.000 (2x500)	19,40 €

48 cajas por palé.

Pedido mínimo 1 caja.

Plastificado cada 500 uds. + código EAN.



**MANTEL PAPEL INDIVIDUAL
30x40cm - FONDO COLOR**
40 gr. extra

ESPECIAL
CASH

REF.	COLOR	uds./caja	€/caja
PF3040NE	■ Negro	1.000 (2x500)	25,00 €
PF3040BU	■ Burdeos	1.000 (2x500)	25,00 €
PF3040RO	■ Rojo	1.000 (2x500)	25,00 €
PF3040CH	■ Chocolate	1.000 (2x500)	25,00 €
PF3040NA	■ Naranja	1.000 (2x500)	25,00 €
PF3040SA	■ Salmón	1.000 (2x500)	25,00 €
PF3040AM	■ Amarillo	1.000 (2x500)	25,00 €
PF3040PI	■ Pistacho	1.000 (2x500)	25,00 €
PF3040VE	■ Verde	1.000 (2x500)	25,00 €
PF3040TU	■ Turquesa	1.000 (2x500)	25,00 €
PF3040AZ	■ Azul	1.000 (2x500)	25,00 €
PF3040LI	■ Lila	1.000 (2x500)	25,00 €
PF3040FU	■ Fucsia	1.000 (2x500)	25,00 €
PF3040GR	■ Gris	1.000 (2x500)	25,00 €

48 cajas por palé.

Pedido mínimo 1 caja.

Plastificado cada 500 uds. + código EAN.

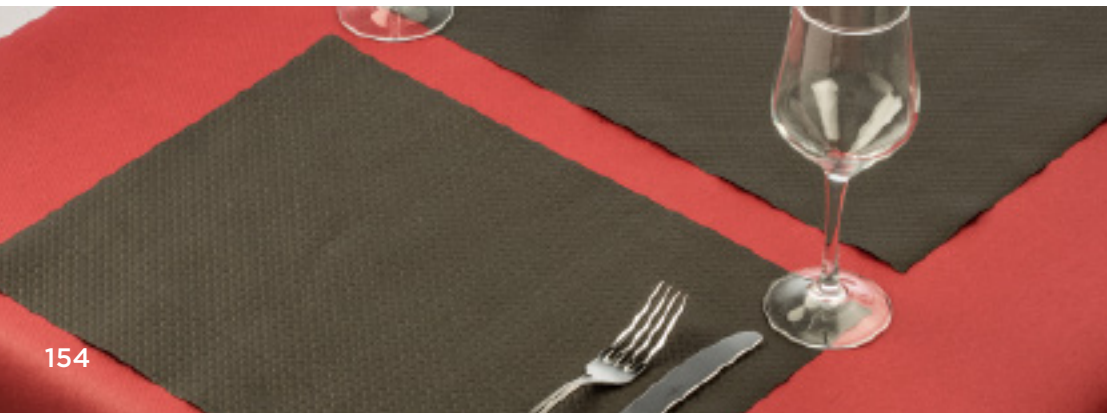

MANTEL INDIVIDUAL PAPEL

**MANTEL PAPEL INDIVIDUAL 30x40cm
FONDO COLOR DECORADO**
40 gr. extra - Buen provecho

ESPECIAL
CASH

REF.	COLOR	uds./caja	€/caja
PF3040BPNE	■ Negro + Buen provecho	1.000 (2x500)	26,00 €
PF3040BPBU	■ Burdeos + Buen provecho	1.000 (2x500)	26,00 €
PF3040BPNA	■ Naranja + Buen provecho	1.000 (2x500)	26,00 €
PF3040BPPI	■ Pistacho + Buen provecho	1.000 (2x500)	26,00 €
PF3040BPPTU	■ Turquesa + Buen provecho	1.000 (2x500)	26,00 €
PF3040BPAZ	■ Azul + Buen provecho	1.000 (2x500)	26,00 €
PF3040BPFU	■ Fucsia + Buen provecho	1.000 (2x500)	26,00 €

48 cajas por palé.

Pedido mínimo 1 caja.

Plastificado cada 500 uds. + código EAN.



MANTEL INDIVIDUAL PAPEL

 **MANTEL PAPEL INDIVIDUAL**
35x50cm - FONDO COLOR
40 gr. extra

ESPECIAL
CASH

REF.	COLOR	uds./caja	€/caja
PF3550NE	■ Negro	1.000 (2x500)	40,00 €
PF3550BU	■ Burdeos	1.000 (2x500)	40,00 €
PF3550RO	■ Rojo	1.000 (2x500)	40,00 €
PF3550NA	■ Naranja	1.000 (2x500)	40,00 €
PF3550AM	■ Amarillo	1.000 (2x500)	40,00 €
PF3550VE	■ Verde	1.000 (2x500)	40,00 €

42 cajas por palé.

Pedido mínimo 1 caja.

Plastificado cada 500 uds. + código EAN.

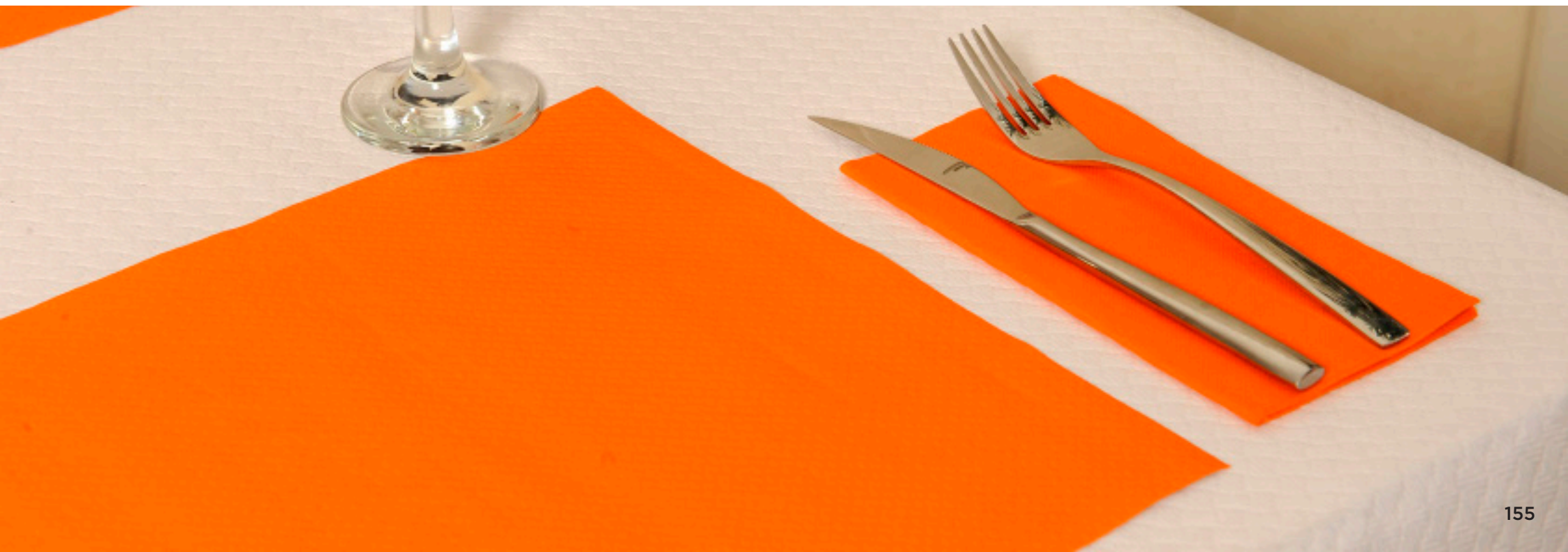

MANTEL INDIVIDUAL PAPEL

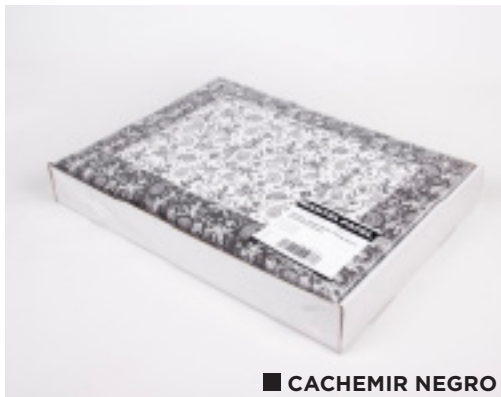

■ CACHEMIR NEGRO



■ CACHEMIR BURDEOS



■ EUROPA



■ PRENSA NEGRO



■ PATA GALLO NEGRO



■ PATA GALLO BURDEOS



■ MARISCO AZUL



■ MARINERO AZUL



■ PATA GALLO MARRÓN



■ CACHEMIR NEGRO



■ YUTE MARRÓN



■ PRENSA NEGRO

MANTEL INDIVIDUAL PAPEL

 **MANTEL PAPEL INDIVIDUAL**
30x40cm - DECORADO
 Estuche decorado

ESPECIAL
 CASH

REF.	DECORADO	GR.	uds./ ESTUCHE	EST./CAJA	€/ ESTUCHE
PD304045ECHNE	Cachemir negro	45	500	5	13,80 €
PD304045ECHBU	Cachemir burdeos	45	500	5	13,80 €
PD304045EEU	Europa	45	500	5	13,80 €
PD304045EPR	Prensa	45	500	5	13,80 €
PD304045EPGNE	Pata gallo negro	45	500	5	13,80 €
PD304045EPGBU	Pata gallo burdeos	45	500	5	13,80 €
PD304045EMA	Marisco	45	500	5	13,80 €
PD304045EMN	Marinero	45	500	5	13,80 €
PKD304050PG	ECO nature® + Pata gallo marrón	50	500	5	13,80 €
PKD304050CH	ECO nature® + Cachemir negro	50	500	5	13,80 €
PKD304050YU	ECO nature® + Yute marrón	50	500	5	13,80 €
PKD304050PR	ECO nature® + Prensa negro	50	500	5	13,80 €

24 cajas por palé.

Pedido mínimo 1 caja.

Retractilado con código EAN.



Manteles de papel



RESTAURANT
La parry
carns - cui

MANTEL INDIVIDUAL

MANTEL PAPEL INDIVIDUAL 30x40cm - PERSONALIZADO

REF.	COLOR	GRAMAJE	uds./caja	€/CAJA				
				€/10.000	€/20.000	€/30.000	€/50.000	€/100.000
PI304037	Blanco	37	1.000	21,63 €	16,99 €	14,93 €	13,64 €	12,62 €
PI304040E	Blanco	40 Extra	1.000	26,78 €	23,17 €	22,14 €	16,48 €	14,93 €
PI304045E	Blanco	45 Extra	1.000	28,84 €	24,46 €	22,66 €	18,54 €	16,48 €
PI304070E	Blanco	70 Extra	1.000	37,00 €	31,80 €	28,00 €	27,80 €	27,50 €
PFI304040E	Fondo	40 Extra	1.000	40,68 €	36,82 €	35,02 €	27,91 €	22,60 €
PFI304045E	Fondo	45 Extra	1.000	43,26 €	39,55 €	37,85 €	31,93 €	27,80 €
PFI304050E	Fondo	50 Extra	1.000	46,00 €	43,00 €	40,00 €	34,00 €	30,00 €
PFI304070E	Fondo	70 Extra	1.000	54,00 €	50,00 €	48,00 €	45,00 €	42,00 €
PKI304040	ECO nature	40	1.000	26,78 €	23,17 €	22,14 €	16,48 €	14,93 €
PKI304050	ECO nature	50	1.000	31,16 €	26,00 €	23,17 €	20,60 €	18,59 €
PKI304060	Kraft	60 Kraft verj.	1.000	41,20 €	34,50 €	30,90 €	29,00 €	27,81 €

48 cajas por palé.

1 tinta - Mínimo 10 millares.

2 tintas - Mínimo 20 millares. aumenta 10% PVP.

Clichés 45€ por tinta (neto). Cliché reducido (máx. 15x15 cm.) 20€/tinta neto.

Posibilidad de añadir orla estándar sin cargo adicional.

MANTEL PAPEL INDIVIDUAL 35x50cm - PERSONALIZADO

REF.	COLOR	GRAMAJE	uds./caja	€/CAJA				
				€/10.000	€/20.000	€/30.000	€/50.000	€/100.000
PI355037	Blanco	37	1.000	29,46 €	23,17 €	22,76 €	20,70 €	18,44 €
PI355040E	Blanco	40 Extra	1.000	38,21 €	31,67 €	28,84 €	24,98 €	21,63 €
PI355050E	Blanco	50 Extra	1.000	44,80 €	36,05 €	31,67 €	29,35 €	26,78 €
PFI355040EX	Fondo	40 Extra	1.000	59,53 €	53,30 €	49,70 €	42,74 €	36,87 €
PFI355050EX	Fondo	50 Extra	1.000	67,87 €	63,76 €	61,23 €	51,45 €	45,58 €
PKI355040	ECO nature	40	1.000	38,21 €	31,67 €	28,84 €	24,98 €	21,63 €
PKI355060	Kraft	60 Kraft verj.	1.000	55,97 €	53,04 €	49,65 €	46,86 €	45,83 €

42 cajas por palé.

1 tinta - Mínimo 10 millares.

2 tintas - Mínimo 20 millares. aumenta 10% PVP.

Clichés 60€ por tinta (neto). Cliché reducido (máx. 15x15 cm.) 20€/tinta neto.

Posibilidad de añadir orla estándar sin cargo adicional.

Servilletas de papel

Servilletas 40x40

Servilletas 30x40

Kangucel®

Mini kangucel

Servilletas 33x33

Servilletas 30x30

Servilletas 20x20

Servilletas zig zag

Toallitas

Miniservis

Karme Nature® consciente de la trascendencia de este producto tan popular no podía permanecer ajena y desde el principio nos especializamos en su fabricación.

Disponemos de una extensa gama de tamaños, formas, colores, diseños, texturas, etc.

Comprendemos que las ecológicas y recicladas, se están imponiendo por cuestiones medioambientales sin dejar de ser productos de buena calidad.

Para su fabricación, utilizamos celulosa de la mejor calidad y son ideales para personalizar.



PRODUCTO RECOMENDADO
PARA EL USO ALIMENTARIO



PRODUCTO
PERSONALIZABLE



40x40 2 CAPAS CENEFA

REF.	COLOR	CJ. PALÉ	uds./caja	€/caja	uds./caja	€/caja	
						1 T.	2 T.
P40100	Blanco	42	2.400 (24x100)	45,32 €	2.400 (24x100)	53,97 €	56,55 €
P4090	Blanco	48	2.160 (24x90)	41,12 €	2.400 (24x100)	-	-
P4048	Blanco	24	2.400 (48x50)	47,36 €	2.400 (24x100)	-	-
P4012	Blanco	24	1.200 (12x100)	22,92 €	2.400 (24x100)	-	-
P4024	Blanco	36	1.200 (24x50)	24,20 €	2.400 (24x100)	-	-
P403 (3 capas)	Blanco	36	1.800 (24x75)	55,52 €	2.400 (24x100)	-	-
PK4024	ECO nature®	24	2.400 (24x100)	47,36 €	2.400 (24x100)	53,97 €	56,55 €
PK4012	ECO nature®	42	1.200 (12x100)	24,20 €	2.400 (24x100)	-	-
P40NE	Negro	36	1.200 (24x50)	43,11 €	2.400 (24x100)	101,30 €	106,91 €
P40BU	Burdeos	36	1.200 (24x50)	41,05 €	2.400 (24x100)	89,98 €	95,12 €
P40RO	Rojo	36	1.200 (24x50)	40,07 €	2.400 (24x100)	89,98 €	95,12 €
P40CH	Chocolate	36	1.200 (24x50)	40,58 €	2.400 (24x100)	97,70 €	102,85 €
P40NA	Naranja	36	1.200 (24x50)	40,48 €	2.400 (24x100)	95,12 €	101,29 €
P40CR	Crema	36	1.200 (24x50)	32,45 €	2.400 (24x100)	84,82 €	90,94 €
P40AM	Amarillo	36	1.200 (24x50)	38,78 €	2.400 (24x100)	84,82 €	90,95 €
P40PI	Pistacho	36	1.200 (24x50)	44,56 €	2.400 (24x100)	101,30 €	106,91 €
P40VE	Verde	36	1.200 (24x50)	43,92 €	2.400 (24x100)	95,12 €	101,29 €
P40AZ	Azul	36	1.200 (24x50)	42,90 €	2.400 (24x100)	93,57 €	101,82 €
P40VI	Violeta	36	1.200 (24x50)	44,56 €	2.400 (24x100)	101,30 €	106,91 €
P40GR	Gris	36	1.200 (24x50)	42,90 €	2.400 (24x100)	93,58 €	99,76 €

Pedido mínimo 1 caja.

Mínimo impresión: 6 cajas (1 tinta). Cliché 20€/tinta neto. Para 12 cajas cliché sin cargo.

12 cajas (2 tintas). Cliché 2x20€/tinta neto. Para 24 cajas cliché sin cargo.

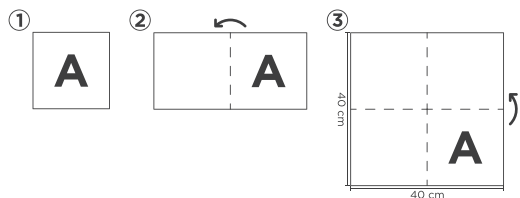

SERVILLETAS 40x40 - 2 CAPAS CENEFA

40x40 2 CAPAS CENEFA 1/8 Plegado americano 1/8 estándar

REF.	COLOR	uds./caja	€/caja	€/caja	
				€/1 T.	€/2 T.
P408	Blanco	1.200 (24x50)	26,74 €	29,56 €	30,86 €
PK408	ECO nature®	1.200 (24x50)	26,74 €	29,56 €	30,86 €
P40BU8	Burdeos	1.200 (24x50)	43,26 €	47,59 €	50,16 €
P40NE8	Negro	1.200 (24x50)	51,91 €	53,25 €	56,03 €

42 cajas por palé.

Pedido mínimo 1 caja. Posibilidad de otros colores, mínimo 10 cajas (+10% PVP).

Mínimo impresión: 12 cajas (1 tinta). Cliché 20€/tinta neto. Para 24 cajas cliché sin cargo.

24 cajas (2 tintas). Cliché 2x20€/tinta neto. Para 48 cajas cliché sin cargo.

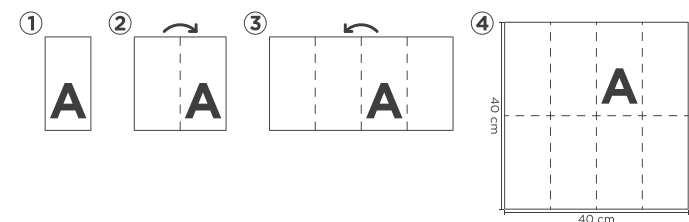



SERVILLETAS PUNTA PUNTA 40X40 1/4

karme nature® pone a su disposición una extensa gama de servilletas 40x40 punta punta 1/4.

Este tipo de servilleta se caracteriza por su extraordinaria suavidad y su gran volumen, cualidades que se consiguen por su innovador proceso de fabricación y porque utilizamos celulosa de primera calidad.

Las dos capas de celulosa, están punteadas y encoladas punto por punto, de manera que se forman pequeñas celdas de aire que le dan a la servilleta mayor esponjosidad y resistencia. Las presentamos en un extenso surtido de colores.

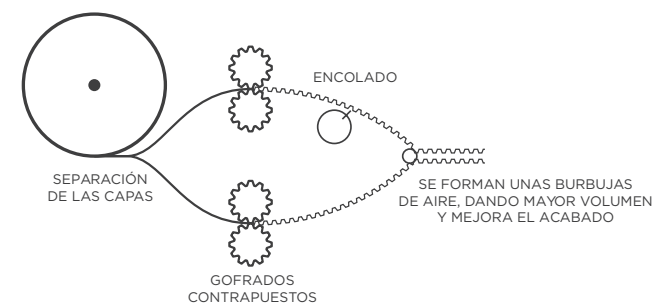

SERVILLETAS
40x40 PUNTA PUNTA 1/4

40x40 PUNTA PUNTA

REF.	COLOR	uds./caja	€/caja	€/caja	€/caja
				€/1 TINTA	€/2 TINTAS
PP40	<input type="checkbox"/> Blanco	1.200 (24x50)	27,60 €	35,64 €	39,10 €
PP40RC	<input type="checkbox"/> Blanco reciclado	1.200 (24x50)	27,60 €	35,64 €	39,10 €
PPK40	ECO <i>nature</i>	1.200 (24x50)	27,60 €	35,64 €	39,10 €
PP40SA	<input type="checkbox"/> Salmón	1.200 (24x50)	34,50 €	40,36 €	44,50 €
PP40CR	<input type="checkbox"/> Crema	1.200 (24x50)	34,50 €	40,36 €	44,50 €
PP40CE	<input type="checkbox"/> Celeste	1.200 (24x50)	34,50 €	40,36 €	44,50 €
PP40LI	<input type="checkbox"/> Lila	1.200 (24x50)	34,50 €	40,36 €	44,50 €
PP40RS	<input type="checkbox"/> Rosa	1.200 (24x50)	34,50 €	40,36 €	44,50 €
PP40NE	<input type="checkbox"/> Negro	1.200 (24x50)	43,20 €	50,50 €	55,33 €
PP40BU	<input type="checkbox"/> Burdeos	1.200 (24x50)	43,20 €	50,50 €	55,33 €
PP40RO	<input type="checkbox"/> Rojo	1.200 (24x50)	43,20 €	50,50 €	55,33 €
PP40CH	<input type="checkbox"/> Chocolate	1.200 (24x50)	43,20 €	50,50 €	55,33 €
PP40NA	<input type="checkbox"/> Naranja	1.200 (24x50)	43,20 €	50,50 €	55,33 €
PP40AM	<input type="checkbox"/> Amarillo	1.200 (24x50)	43,20 €	50,50 €	55,33 €
PP40PI	<input type="checkbox"/> Pistacho	1.200 (24x50)	43,20 €	50,50 €	55,33 €
PP40VE	<input type="checkbox"/> Verde	1.200 (24x50)	43,20 €	50,50 €	55,33 €
PP40TU	<input type="checkbox"/> Turquesa	1.200 (24x50)	43,20 €	50,50 €	55,33 €
PP40AZ	<input type="checkbox"/> Azul	1.200 (24x50)	43,20 €	50,50 €	55,33 €
PP40VI	<input type="checkbox"/> Violeta	1.200 (24x50)	43,20 €	50,50 €	55,33 €
PP40FU	<input type="checkbox"/> Fucsia	1.200 (24x50)	43,20 €	50,50 €	55,33 €
PP40GR	<input type="checkbox"/> Gris	1.200 (24x50)	43,20 €	50,50 €	55,33 €

24 cajas por palé.

Pedido mínimo 1 caja.

Mínimo impresión: 12 cajas (1 tinta). Cliché 20€/tinta neto. Para 24 cajas cliché sin cargo.

24 cajas (2 tintas). Cliché 2x20€/tinta neto. Para 48 cajas cliché sin cargo.

SERVILLETAS 40x40 PUNTA PUNTA

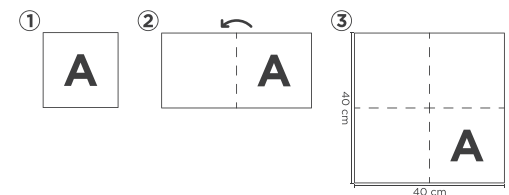

NUEVO



■ BUEN PROVECHO

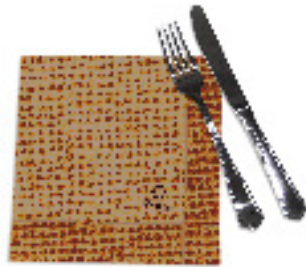

■ ARPILLERA



■ YUTE



■ MADERA



■ PITÓN



■ BUEN PROVECHO



■ CACHEMIR



■ BELLA



■ BOUQUET



■ PRIMAVERA



■ PARÍS



■ MARINA



■ NÚMEROS



■ JARDÍN



■ MARGAS

SERVILLETAS 40x40 PUNTA PUNTA DECORADAS

40x40 PUNTA PUNTA - DECORADAS

REF.	COLOR	DECORADO	uds./caja	€/caja
PPKD40BP	ECO nature®	Buen provecho	600 (12x50)	16,55 €
PPKD40AP	ECO nature®	Arpillera	600 (12x50)	17,16 €
PPKD40YU	ECO nature®	Yute	600 (12x50)	17,16 €
PPKD40MD	ECO nature®	Madera	600 (12x50)	17,16 €
PPKD40PN	ECO nature®	Pitón	600 (12x50)	17,16 €
PPD40BP	Blanco	Buen provecho	600 (12x50)	16,55 €
PPD40CH	Blanco	Cachemir	600 (12x50)	16,55 €
PPD40BE	Blanco	Bella	600 (12x50)	17,16 €
PPD40BQ	Blanco	Bouquet	600 (12x50)	17,16 €
PPD40PV	Blanco	Primavera	600 (12x50)	17,16 €
PPD40PA	Blanco	París	600 (12x50)	17,16 €
PPD40MN	Blanco	Marina	600 (12x50)	17,16 €
PPD40NM	Blanco	Números	600 (12x50)	17,16 €
PPD40JA	Blanco	Jardín	600 (12x50)	17,16 €
PPD40MG	Blanco	Margas	600 (12x50)	17,16 €
PPD40PR	Blanco	Prensa	600 (12x50)	17,16 €
PPD40PC	Blanco	Peces	600 (12x50)	17,16 €
PPD40FD	Blanco	Felicidades	600 (12x50)	17,16 €
PPD40AMFD	Amarillo	Felicidades amarillo	600 (12x50)	21,60 €
PPD40GLW	Rojo	Glasgow	600 (12x50)	21,60 €
PPD40EDH	Verde	Edinburgh	600 (12x50)	21,60 €

42 cajas por palé.
Pedido mínimo 1 caja.

NUEVO



PRENSA



PECES



FELICIDADES



FELICIDADES AMARILLO



GLASGOW



EDINBURGH

NUEVO



NUEVO



■ COWBOYS

NUEVO



SERVILLETAS 40x40 PUNTA PUNTA DECORADAS

40x40 PUNTA PUNTA - DECORADAS

REF.	COLOR	DECORADO	uds./caja	€/caja
PPD40LURO	<input type="checkbox"/> Blanco	Lunares rojo	600 (12x50)	17,16 €
PPD40LUFU	<input type="checkbox"/> Blanco	Lunares fucsia	600 (12x50)	17,16 €
PPD40LUTU	<input type="checkbox"/> Blanco	Lunares turquesa	600 (12x50)	17,16 €
PPD40CBBU	<input type="checkbox"/> Blanco	Cowboys burdeos	600 (12x50)	17,16 €
PPD40CBMA	<input type="checkbox"/> Blanco	Cowboys marrón	600 (12x50)	17,16 €
PPD40CBCR	<input type="checkbox"/> Blanco	Cowboys crema	600 (12x50)	17,16 €
PPD40CBVE	<input type="checkbox"/> Blanco	Cowboys verde	600 (12x50)	17,16 €
PPD40CBAZ	<input type="checkbox"/> Blanco	Cowboys azul	600 (12x50)	17,16 €
PPD40BRAZ	<input type="checkbox"/> Blanco	Barlovento azul	600 (12x50)	17,16 €
PPD40BRMA	<input type="checkbox"/> Blanco	Barlovento marrón	600 (12x50)	17,16 €
PPD40BRVE	<input type="checkbox"/> Blanco	Barlovento verde	600 (12x50)	17,16 €
PPD40BRRO	<input type="checkbox"/> Blanco	Barlovento rojo	600 (12x50)	17,16 €
PPD40BRNE	<input type="checkbox"/> Blanco	Barlovento negro	600 (12x50)	17,16 €

42 cajas por palé.
Pedido mínimo 1 caja.

NUEVO

Servilletas de papel

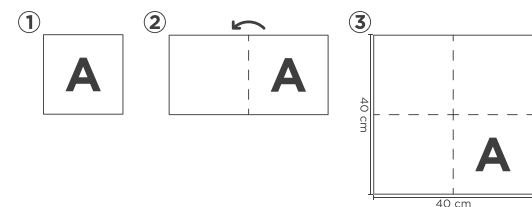

■ BARLOVENTO

SERVILLETAS PUNTA PUNTA 40x40 1/8

40x40 PUNTA PUNTA 1/8
Plegado americano estándar

REF.	COLOR	uds./caja	€/caja	€/1 TINTA	€/2 TINTAS
PP408	<input type="checkbox"/> Blanco	1.200 (40x30)	32,60 €	39,76 €	44,30 €
PPK408	ECO <i>nature</i>	1.200 (40x30)	32,60 €	39,76 €	44,30 €
PP40NE8	<input checked="" type="checkbox"/> Negro	1.200 (40x30)	48,65 €	55,83 €	60,30 €
PP40BU8	<input checked="" type="checkbox"/> Burdeos	1.200 (40x30)	48,65 €	55,83 €	60,30 €
PP40RO8	<input checked="" type="checkbox"/> Rojo	1.200 (40x30)	48,65 €	55,83 €	60,30 €
PP40CH8	<input checked="" type="checkbox"/> Chocolate	1.200 (40x30)	48,65 €	55,83 €	60,30 €
PP40NA8	<input checked="" type="checkbox"/> Naranja	1.200 (40x30)	48,65 €	55,83 €	60,30 €
PP40VE8	<input checked="" type="checkbox"/> Verde	1.200 (40x30)	48,65 €	55,83 €	60,30 €
PP40AZ8	<input checked="" type="checkbox"/> Azul	1.200 (40x30)	48,65 €	55,83 €	60,30 €

36 cajas por palé.

Pedido mínimo 1 caja.

Mínimo impresión: 12 cajas (1 tinta). Cliché 20€/tinta neto. Para 24 cajas cliché sin cargo.

24 cajas (2 tintas). Cliché 2x20€/tinta neto. Para 48 cajas cliché sin cargo.

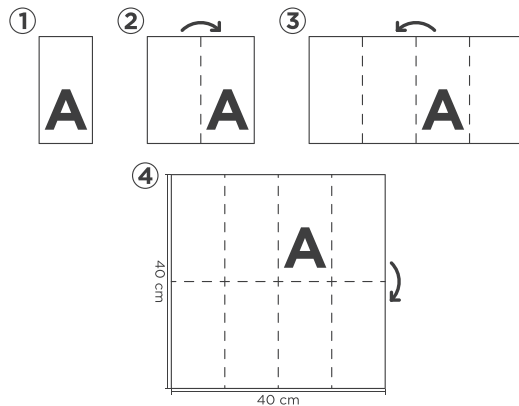

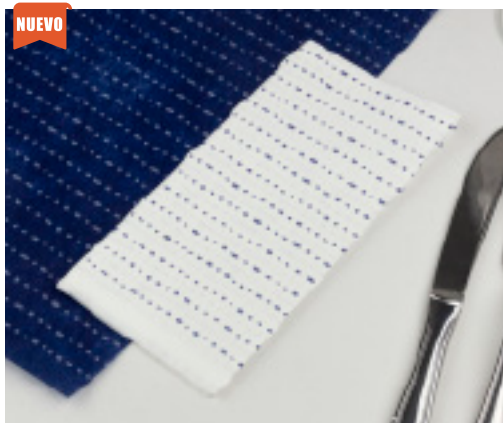

■ NEUTRA



■ VICHY



■ BASIC NEGRO



■ BASIC BURDEOS



■ CROIX

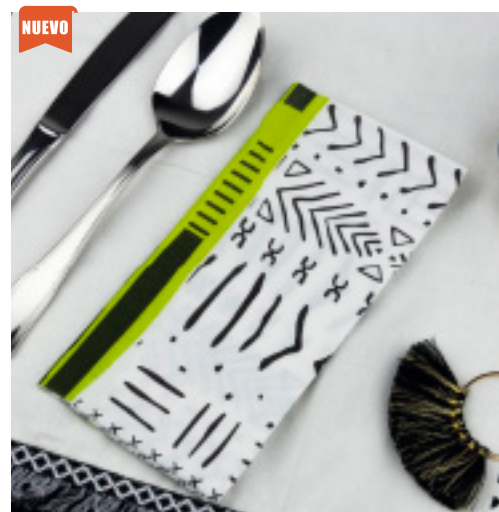

■ ÁFRICA VERDE Y NEGRO



■ ÁFRICA BLANCO

SERVILLETAS PUNTA PUNTA 40x40 1/8 DECORADAS



40x40 PUNTA PUNTA 1/8 - DECORADAS

Plegado americano original

REF.	DECORADO	uds./caja	€/caja
PPD408NTAZ	Neutra	1.200 (40x30)	35,50 €
PPD408VY	Vichy	1.200 (40x30)	35,50 €
PPD408BANE	Basic negro	1.200 (40x30)	35,50 €
PPD408BABU	Basic burdeos	1.200 (40x30)	35,50 €
PPD408CX	Croix blanco	1.200 (40x30)	35,50 €
PPD408NECX	Croix negro	1.200 (40x30)	50,00 €
PPD408AF	África verde y negro	1.200 (40x30)	35,50 €
PPD408NEAF	África blanco	1.200 (40x30)	50,00 €

NUEVO

36 cajas por palé.

Pedido mínimo 1 caja.

Mínimo impresión: 12 cajas (1 tinta). Cliché 20€/tinta neto. Para 24 cajas cliché sin cargo.

24 cajas (2 tintas). Cliché 2x20€/tinta neto. Para 48 cajas cliché sin cargo.



SERVILLETAS PUNTA PUNTA 30X40 1/6

Siendo como somos en **Karme Nature®**, en manteles y servilletas, no podíamos dejar de ofrecer a nuestros clientes esta novedosa servilleta, en ella confluyen tres de las características más demandadas por nuestros clientes. Por una parte, son calidad punta punta, por lo que ello supone suavidad y volumen, por otra, al ser plegada a 1/6, tiene una formas más vanguardista y por último al tener menos materia prima es más económica.

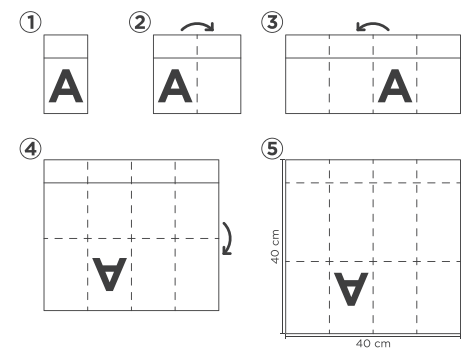

SERVILLETAS
30x40 1/6 COLORES

SERVILLETAS PUNTA PUNTA 30x40



30x40 PUNTA PUNTA 1/6 - PERSONALIZADA

REF.	COLOR	uds./caja	€/caja	€/1 TINTA	€/2 TINTAS
PP3040	<input type="checkbox"/> Blanco	2.400 (48x50)	47,92 €	58,38 €	63,40 €
PPK3040	<input checked="" type="checkbox"/> Blanco ECO nature®	2.400 (48x50)	47,92 €	58,38 €	63,40 €
PP3040RC	<input type="checkbox"/> Blanco reciclado	2.400 (48x50)	47,92 €	58,38 €	63,40 €
PP3040NE	<input type="checkbox"/> Negro	2.400 (48x50)	73,88 €	84,86 €	89,86 €
PP3040BU	<input type="checkbox"/> Burdeos	2.400 (48x50)	73,88 €	84,86 €	89,86 €
PP3040RO	<input type="checkbox"/> Rojo	2.400 (48x50)	73,88 €	84,86 €	89,86 €
PP3040CH	<input type="checkbox"/> Chocolate	2.400 (48x50)	73,88 €	84,86 €	89,86 €
PP3040NA	<input type="checkbox"/> Naranja	2.400 (48x50)	73,88 €	84,86 €	89,86 €
PP3040PI	<input type="checkbox"/> Pistacho	2.400 (48x50)	73,88 €	84,86 €	89,86 €
PP3040VE	<input type="checkbox"/> Verde	2.400 (48x50)	73,88 €	84,86 €	89,86 €
PP3040TU	<input type="checkbox"/> Turquesa	2.400 (48x50)	73,88 €	84,86 €	89,86 €
PP3040AZ	<input type="checkbox"/> Azul	2.400 (48x50)	73,88 €	84,86 €	89,86 €
PP3040GR	<input type="checkbox"/> Gris	2.400 (48x50)	73,88 €	84,86 €	89,86 €

24 cajas por palé.

Pedido mínimo 1 caja.

Mínimo impresión: 10 cajas (1 tinta). Cliché 20€/tinta neto. Para 20 cajas cliché sin cargo.

20 cajas (2 tintas). Cliché 2x20€/tinta neto. Para 40 cajas cliché sin cargo.

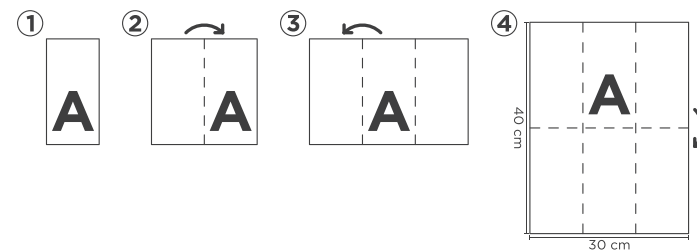



SERVILLETAS KANGUCEL® PUNTA PUNTA

En **Karme Nature**® nos sentimos orgullosos de este singular producto, fuimos los primeros en aunar la calidad de las servilletas punta punta con el plegado en forma de kanguro y conseguir de esa forma un producto único por su perfecta relación calidad-precio.

Conscientes de la gran importancia que tiene este producto para nuestros clientes, en **Karme Nature**® presentamos la más amplia gama del mercado en cuanto a colores y diseños.

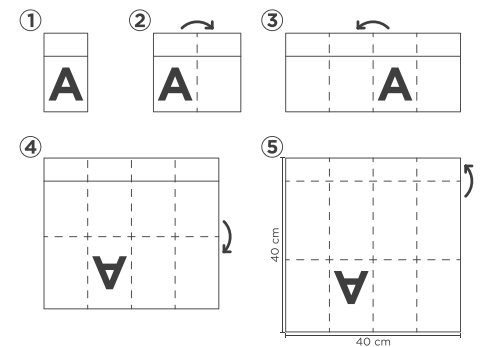

SERVILLETAS
KANGUCEL® COLORES



PRODUCTO
PATENTADO

SERVILLETAS PUNTA PUNTA



KANGUCEL® 40x40 PUNTA PUNTA - PERSONALIZADA

REF.	COLOR	uds./CAJA	€/caja	€/1 TINTA	€/2 TINTAS
PPKBL	Blanco	960 (32x30)	30,78 €	40,60 €	44,90 €
PPKRC	Blanco reciclado	960 (32x30)	30,78 €	40,60 €	44,90 €
PPKK	ECO nature	960 (32x30)	30,78 €	40,60 €	44,90 €
PPKNE	Negro	960 (32x30)	43,50 €	52,50 €	59,35 €
PPKBU	Burdeos	960 (32x30)	43,50 €	52,50 €	59,35 €
PPKRO	Rojo	960 (32x30)	43,50 €	52,50 €	59,35 €
PPKCH	Chocolate	960 (32x30)	43,50 €	52,50 €	59,35 €
PPKNA	Naranja	960 (32x30)	43,50 €	52,50 €	59,35 €
PPKSA	Salmón	960 (32x30)	43,50 €	52,50 €	59,35 €
PPKCR	Crema	960 (32x30)	43,50 €	52,50 €	59,35 €
PPKAM	Amarillo	960 (32x30)	43,50 €	52,50 €	59,35 €
PPKPI	Pistacho	960 (32x30)	43,50 €	52,50 €	59,35 €
PPKVE	Verde	960 (32x30)	43,50 €	52,50 €	59,35 €
PPKTU	Turquesa	960 (32x30)	43,50 €	52,50 €	59,35 €
PPKCE	Celeste	960 (32x30)	43,50 €	52,50 €	59,35 €
PPKAZ	Azul	960 (32x30)	43,50 €	52,50 €	59,35 €
PPKVI	Violeta	960 (32x30)	43,50 €	52,50 €	59,35 €
PPKLI	Lila	960 (32x30)	43,50 €	52,50 €	59,35 €
PPKRS	Rosa	960 (32x30)	43,50 €	52,50 €	59,35 €
PPKFU	Fucsia	960 (32x30)	43,50 €	52,50 €	59,35 €
PPKGR	Gris	960 (32x30)	43,50 €	52,50 €	59,35 €

36 cajas por palé.

Pedido mínimo: 1 caja.

Mínimo impresión: 12 cajas (1 tinta). Cliché 20€/tinta neto. Para 24 cajas cliché sin cargo.

20 cajas (2 tintas). Cliché 2x20€/tinta neto. Para 40 cajas cliché sin cargo.



SERVILLETAS KANGUCEL® PUNTA PUNTA DECORADAS

En **Karme Nature®** siempre estamos dispuestos a dar múltiples alternativas a nuestros clientes a la hora de decorar sus mesas y por eso hemos puesto a su disposición en estándar una línea de servilletas **Kangucel®** punta punta decoradas.

Se las presentamos de varios estilos, unas más clásicas como las basic, tenis o italia y otras con un diseño más *fast food* como las *gourmet* y *burger*. Por supuesto no nos podíamos olvidar de las ecológicas.

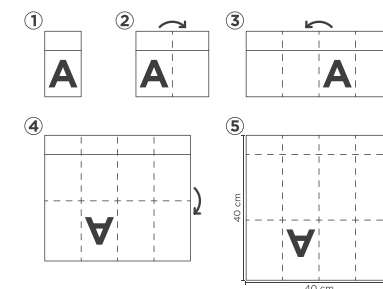

— KANGUCEL® 40x40
PUNTA PUNTA COWBOYS
— KANGUCEL® 40x40
PUNTA PUNTA BARLOVENTO

NUEVO



■ CACHEMIR

NUEVO



■ BASIC



■ BUEN PROVECHO

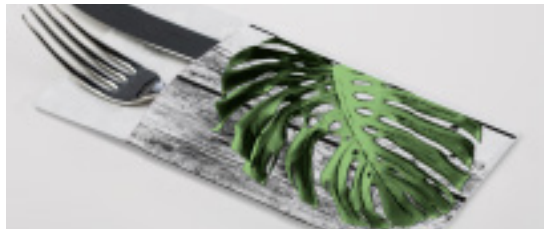

■ HAVANA



■ TENIS



■ ITALIA



■ PRENSA



■ ARPILLERA



■ GOURMET



■ BURGER

SERVILLETAS KANGUCEL® PUNTA PUNTA



KANGUCEL® 40x40 PUNTA PUNTA - DECORADA

ESPECIAL CASH

REF.	COLOR	DECORADO	uds./caja	CJ. PALÉ	€/caja
PPKDBP	<input type="checkbox"/> Blanco	Buen provecho	960 (32x30)	36	36,60 €
PPKDPR	<input type="checkbox"/> Blanco	Prensa	960 (32x30)	36	36,60 €
PPKDCH	<input type="checkbox"/> Blanco	Cachemir	960 (32x30)	36	36,60 €
PPKDBANE	<input type="checkbox"/> Blanco	Basic negro	960 (32x30)	36	36,60 €
PPKDBAFU	<input type="checkbox"/> Blanco	Basic fucsia	960 (32x30)	36	36,60 €
PPKDBATU	<input type="checkbox"/> Blanco	Basic turquesa	960 (32x30)	36	36,60 €
PPKDTE	<input type="checkbox"/> Blanco	Tenis	960 (32x30)	36	36,60 €
PPKDHV	<input type="checkbox"/> Blanco	Havana	960 (32x30)	36	36,60 €
PPKDIT	<input type="checkbox"/> Blanco	Italia	960 (32x30)	36	36,60 €
PPKDBRNE	<input type="checkbox"/> Blanco	Barlovento negro	960 (32x30)	36	36,60 €
PPKDBRMA	<input type="checkbox"/> Blanco	Barlovento marrón	960 (32x30)	36	36,60 €
PPKDBRVE	<input type="checkbox"/> Blanco	Barlovento verde	960 (32x30)	36	36,60 €
PPKDBRAZ	<input type="checkbox"/> Blanco	Barlovento azul	960 (32x30)	36	36,60 €
PPKDBRRO	<input type="checkbox"/> Blanco	Barlovento rojo	960 (32x30)	36	36,60 €
PPKDCBBU	<input type="checkbox"/> Blanco	Cowboys burdeos	960 (32x30)	36	36,60 €
PPKDCBMA	<input type="checkbox"/> Blanco	Cowboys marrón	960 (32x30)	36	36,60 €
PPKDCBCR	<input type="checkbox"/> Blanco	Cowboys crema	960 (32x30)	36	36,60 €
PPKDCBVE	<input type="checkbox"/> Blanco	Cowboys verde	960 (32x30)	36	36,60 €
PPKDCBAZ	<input type="checkbox"/> Blanco	Cowboys azul	960 (32x30)	36	36,60 €
PPKKDBG	<input type="checkbox"/> Blanco	Burger	960 (32x30)	36	36,60 €
PPKKDAR	<input type="checkbox"/> Blanco	Arpillera	960 (32x30)	36	36,60 €
PPKKDGM	<input type="checkbox"/> Blanco	Gourmet	960 (32x30)	36	36,60 €

36 cajas por palé.

Pedido mínimo 1 caja.

Servilletas de papel



MINI KANGUCEL® 30X40 PUNTA PUNTA

Una apuesta más económica para las servilletas Kangucel®. La mini Kangucel® punta punta, es una servilleta versátil, elegante y asequible. La Kanguro de siempre pero con una medida más reducida que la común. No queda indiferente ante las demás por su especial formato, con el espacio suficiente para coleccionar los cubiertos. La servilleta más útil, en el formato y material más popular.

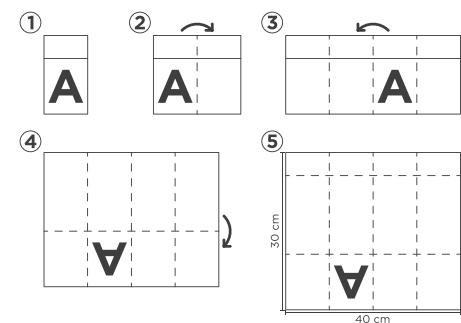

MINI KANGUCEL®
30x40 PUNTA PUNTA
MARRÓN

Materia Prima

BIODEGRADABLE Y COMPOSTABLE

MINI KANGUCEL® 30x40 PUNTA PUNTA

MINI KANGUCEL® 30x40 PUNTA PUNTA

REF.	COLOR	uds./CAJA	€/caja	€/1 TINTA	€/2 TINTAS
PPMKBL	☐ Blanco	1.200 (40x30)	30,78 €	40,60 €	44,90 €
PPMKK	ECO nature®	1.200 (40x30)	30,78 €	40,60 €	44,90 €
PPMKNE	■ Negro	1.200 (40x30)	43,50 €	52,50 €	59,35 €
PPMKBU	■ Burdeos	1.200 (40x30)	43,50 €	52,50 €	59,35 €
PPMKRO	■ Rojo	1.200 (40x30)	43,50 €	52,50 €	59,35 €
PPMKCH	■ Chocolate	1.200 (40x30)	43,50 €	52,50 €	59,35 €
PPMKVN	■ Vainilla	1.200 (40x30)	43,50 €	52,50 €	59,35 €
PPMKTU	■ Turquesa	1.200 (40x30)	43,50 €	52,50 €	59,35 €
PPMKAZ	■ Azul	1.200 (40x30)	43,50 €	52,50 €	59,35 €
PPMKGR	■ Gris	1.200 (40x30)	43,50 €	52,50 €	59,35 €

NUEVO

36 cajas por palé.

Pedido mínimo 1 caja.

Mínimo impresión: 12 cajas (1 tinta), cliché 20€. Para 24 cajas cliché sin cargo.

20 cajas (2 tintas), cliché 2x20€. Para 40 cajas clichés sin cargo.





■ BARLOVENTO CREMA

■ BARLOVENTO ROJO

■ BARLOVENTO PISTACHO

■ BARLOVENTO NEGRO

■ BARLOVENTO AZUL

■ COWBOYS CREMA



■ COWBOYS BURDEOS

■ COWBOYS MARRÓN

■ COWBOYS VERDE

■ COWBOYS AZUL

MINI KANGUCEL® 30x40 PUNTA PUNTA DECORADA



MINI KANGUCEL® 30x40 PUNTA PUNTA - DECORADA

REF.	DECORADO	uds./caja	€/caja
PPMKDBRNE	Barlovento negro	1.200 (40x30)	36,60 €
PPMKDBRMA	Barlovento marrón	1.200 (40x30)	36,60 €
PPMKDBRVE	Barlovento verde	1.200 (40x30)	36,60 €
PPMKDBRAZ	Barlovento azul	1.200 (40x30)	36,60 €
PPMKDBRRO	Barlovento rojo	1.200 (40x30)	36,60 €
PPMKDCBBU	Cowboys burdeos	1.200 (40x30)	36,60 €
PPMKDCBMA	Cowboys marrón	1.200 (40x30)	36,60 €
PPMKDCBCR	Cowboys crema	1.200 (40x30)	36,60 €
PPMKDCBVE	Cowboys verde	1.200 (40x30)	36,60 €
PPMKDCBAZ	Cowboys azul	1.200 (40x30)	36,60 €

36 cajas por palé.

Pedido mínimo 1 caja.

NUEVO



SERVILLETAS 33x33

33x33 BLANCA

REF.	COLOR	uds./CAJA	€/caja	€/1 TINTA	€/2 TINTAS
P331100	<input type="checkbox"/> Blanco (1 capa)	4.800 (48x100)	43,40 €	49,90 €	57,40 €
P33180	<input type="checkbox"/> Blanco (1 capa)	3.840 (48x80)	37,40 €	43,40 €	48,40 €
P33	<input type="checkbox"/> Blanco (2 capas)	3.600 (36x100)	54,28 €	69,70 €	71,10 €

16 cajas por palé.

Pedido mínimo 1 caja.

Mínimo impresión: 10 cajas (1 tinta). Cliché 20€/tinta neto. Para 20 cajas cliché sin cargo.

20 cajas (2 tintas). Cliché 2x20€/tinta neto. Para 40 cajas cliché sin cargo.

33x33 1 CAPA COLOR

REF.	COLOR	uds./CAJA	€/caja
P331NE	<input checked="" type="checkbox"/> Negro	3.360 (48x70)	67,20 €
P331BU	<input checked="" type="checkbox"/> Burdeos	3.360 (48x70)	67,20 €
P331NA	<input checked="" type="checkbox"/> Naranja	3.360 (48x70)	67,20 €

20 cajas por palé.

Pedido mínimo 1 caja.

33x33 PUNTA PUNTA

REF.	COLOR	uds./CAJA	€/caja	€/1 TINTA	€/2 TINTAS
PP33	<input type="checkbox"/> Blanco	1.350 (27x50)	26,15 €	35,90 €	38,75 €
PPK33		1.350 (27x50)	26,15 €	35,90 €	38,75 €
PP33BU	<input checked="" type="checkbox"/> Burdeos	1.350 (27x50)	33,15 €	40,70 €	-
PP33NE	<input checked="" type="checkbox"/> Negro	1.350 (27x50)	33,15 €	40,70 €	-
PP33RO	<input checked="" type="checkbox"/> Rojo	1.350 (27x50)	33,15 €	40,70 €	-
PP33AZ	<input checked="" type="checkbox"/> Azul	1.350 (27x50)	33,15 €	40,70 €	-

30 cajas por palé.

Pedido mínimo 1 caja.

Mínimo impresión: 10 cajas (1 tinta). Cliché 20€/tinta neto. Para 20 cajas cliché sin cargo.

20 cajas (2 tintas). Cliché 2x20€/tinta neto. Para 40 cajas cliché sin cargo.

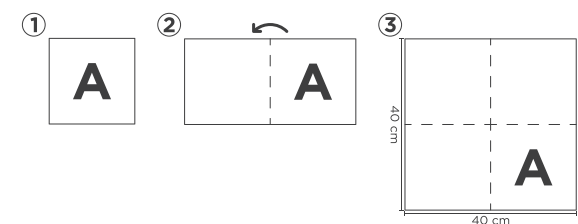

SERVILLETAS 30x30

30x30 BLANCA 1 CAPA



REF.	COLOR	uds./CAJA	€/caja
P3018012	<input type="checkbox"/> Blanco (1 capa)	960 (12x80)	7,97 €

64 cajas por palé.
Pedido mínimo 1 caja.



30x30 BLANCA

REF.	COLOR	uds./CAJA	€/CAJA	€/1 T.
P301100	<input type="checkbox"/> Blanco (1 capa)	6.000 (60x100)	42,65 €	51,15 €
P30110048	<input type="checkbox"/> Blanco (1 capa)	4.800 (48x100)	34,12 €	40,92 €
P30110048RC	<input type="checkbox"/> Blanco reciclado (1 capa)	4.800 (48x100)	34,12 €	40,92 €
PK30110048	ECO nature® (1 capa)	4.800 (48x100)	34,12 €	40,90 €
P30180	<input type="checkbox"/> Blanco (1 capa)	4.800 (60x80)	35,85 €	44,30 €
P3018048	<input type="checkbox"/> Blanco (1 capa)	3.840 (48x80)	28,65 €	35,40 €
P30170	<input type="checkbox"/> Blanco (1 capa)	4.200 (60x70)	33,35 €	-
P3017048	<input type="checkbox"/> Blanco (1 capa)	3.360 (48x70)	26,60 €	-
P30	<input type="checkbox"/> Blanco (2 capas)	4.800 (48x100)	58,50 €	69,85 €
P30RC	<input type="checkbox"/> Blanco reciclado (2 capas)	4.800 (48x100)	58,50 €	69,85 €
PK30	ECO nature® (2 capas)	4.800 (48x100)	58,50 €	69,85 €

20 cajas por palé.

Plastificado con código EAN.

Pedido mínimo 1 caja.

Mínimo impresión: 10 cajas (1 tinta). Cliché 20€/tinta neto. Para 20 cajas cliché sin cargo.



SERVILLETA INTERPLEGADA



■ 11X20



■ 17X20

SERVILLETA INTERPLEGADA

ESPECIAL
CASH

REF.	CAPAS	MEDIDAS	uds./PACK	packs/CAJA	CJ. PALÉ	€/CAJA
PZZ1120	2 capas pasta	11x20	320	20	36	24,75 €
PZZ1120SP	smartply pasta	11x20	400	20	36	25,42 €
PZZ1720	2 capas pasta	17x20	200	40	24	44,82 €
PZZK1120	ECO nature	11x20	320	20		24,75 €
PZZK1720	ECO nature 2 capas	17x20	200	40	36	44,82 €

Plastificado con código EAN.

Pedido mínimo 1 caja.



SERVILLETAS 20x20 MICROPUNTO 1 CAPA



20x20 1 CAPA MICROPUNTO

REF.	COLOR	uds./caja	€/caja	€/1 TINTA
PM201	<input type="checkbox"/> Blanco	6.000	36,80 €	46,80 €
PMK201	ECO <i>nature</i>	6.000	36,80 €	46,80 €

28 cajas por palé.

Pedido mínimo 1 caja.

Mínimo impresión: 10 cajas (1 tinta). Cliché 20€/tinta neto. Para 20 cajas cliché sin cargo.

20 cajas (2 tintas). Cliché 2x20€/tinta neto. Para 40 cajas cliché sin cargo.



**LA MÁS
ECONÓMICA**



Servilletas de papel

SERVILLETAS 20x20 MICROPUNTO

20x20 MICROPUNTO

REF.	COLOR	ANÓNIMO		uds./caja	€/1 TINTA
		uds./caja	€/caja		
PM20	<input type="checkbox"/> Blanco	2.400 (24x100)	20,88 €	4.800 (48x100)	50,40 €
PMK20	<input checked="" type="checkbox"/> ECO <i>nature</i>	2.400 (24x100)	20,88 €	4.800 (48x100)	50,40 €
PM20RC	<input type="checkbox"/> Blanco reciclado	2.400 (24x100)	20,88 €	4800 (48x100)	50,40 €
PM20NE	<input type="checkbox"/> Negro	2.400 (24x100)	27,60 €	4.800 (48x100)	60,00 €
PM20BU	<input type="checkbox"/> Burdeos	2.400 (24x100)	27,60 €	4.800 (48x100)	60,00 €
PM20RO	<input type="checkbox"/> Rojo	2.400 (24x100)	27,60 €	4.800 (48x100)	60,00 €
PM20CH	<input type="checkbox"/> Chocolate	2.400 (24x100)	27,60 €	4.800 (48x100)	60,00 €
PM20NA	<input type="checkbox"/> Naranja	2.400 (24x100)	27,60 €	4.800 (48x100)	60,00 €
PM20AM	<input type="checkbox"/> Amarillo	2.400 (24x100)	27,60 €	4.800 (48x100)	60,00 €
PM20PI	<input type="checkbox"/> Pistacho	2.400 (24x100)	27,60 €	4.800 (48x100)	60,00 €
PM20VE	<input type="checkbox"/> Verde	2.400 (24x100)	27,60 €	4.800 (48x100)	60,00 €
PM20TU	<input type="checkbox"/> Turquesa	2.400 (24x100)	27,60 €	4.800 (48x100)	60,00 €
PM20AZ	<input type="checkbox"/> Azul	2400 (24x100)	27,60 €	4.800 (48x100)	60,00 €
PM20VI	<input type="checkbox"/> Violeta	2.400 (24x100)	27,60 €	4.800 (48x100)	60,00 €
PM20FU	<input type="checkbox"/> Fucsia	2.400 (24x100)	27,60 €	4.800 (48x100)	60,00 €
PM20GR	<input type="checkbox"/> Gris	2.400 (24x100)	27,60 €	4.800 (48x100)	60,00 €

48 cajas por palé.

Pedido mínimo 1 caja.

Mínimo impresión: 10 cajas (1 tinta). Cliché 20€ neto. Para 20 cajas cliché sin cargo.

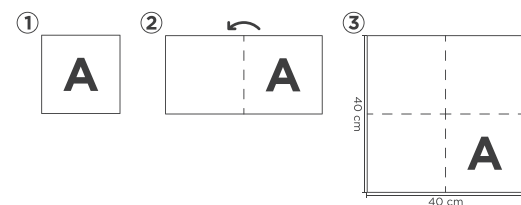

20x20 2 CAPAS CENEFA

REF.	COLOR	uds./CAJA	€/caja	€/1 TINTA	€/2 TINTAS
P20	<input type="checkbox"/> Blanco	6.000 (60x100)	52,20 €	63,00 €	69,00 €
PK20		6.000 (60x100)	52,20 €	63,00 €	69,00 €
P20NE	<input checked="" type="checkbox"/> Negro	6.000 (60x100)	69,00 €	75,00 €	81,00 €
P20BU	<input checked="" type="checkbox"/> Burdeos	6.000 (60x100)	69,00 €	75,00 €	81,00 €
P20RO	<input checked="" type="checkbox"/> Rojo	6.000 (60x100)	69,00 €	75,00 €	81,00 €
P20CH	<input checked="" type="checkbox"/> Chocolate	6.000 (60x100)	69,00 €	75,00 €	81,00 €
P20NA	<input checked="" type="checkbox"/> Naranja	6.000 (60x100)	69,00 €	75,00 €	81,00 €
P20PI	<input checked="" type="checkbox"/> Pistacho	6.000 (60x100)	69,00 €	75,00 €	81,00 €
P20AZ	<input checked="" type="checkbox"/> Azul	6.000 (60x100)	69,00 €	75,00 €	81,00 €

28 cajas por palé.

Pedido mínimo 1 caja.

Mínimo impresión: 10 cajas (1 tinta). Cliché 20€/tinta neto. Para 20 cajas cliché sin cargo.

20 cajas (2 tintas). Cliché 2x20€/tinta neto. Para 40 cajas cliché sin cargo.

20x20 PUNTA PUNTA

REF.	COLOR	uds./CAJA	€/caja	€/1 TINTA	€/2 TINTAS
PP20	<input type="checkbox"/> Blanco	3.000 (30x100)	30,30 €	35,85 €	39,25 €
PPK20		3.000 (30x100)	30,30 €	35,85 €	39,25 €
PP20NE	<input checked="" type="checkbox"/> Negro	3.000 (30x100)	41,10 €	44,50 €	47,90 €
PP20BU	<input checked="" type="checkbox"/> Burdeos	3.000 (30x100)	41,10 €	44,50 €	47,90 €
PP20RO	<input checked="" type="checkbox"/> Rojo	3.000 (30x100)	41,10 €	44,50 €	47,90 €
PP20CH	<input checked="" type="checkbox"/> Chocolate	3.000 (30x100)	41,10 €	44,50 €	47,90 €
PP20NA	<input checked="" type="checkbox"/> Naranja	3.000 (30x100)	41,10 €	44,50 €	47,90 €
PP20PI	<input checked="" type="checkbox"/> Pistacho	3.000 (30x100)	41,10 €	44,50 €	47,90 €
PP20AZ	<input checked="" type="checkbox"/> Azul	3.000 (30x100)	41,10 €	44,50 €	47,90 €

36 cajas por palé.

Pedido mínimo 1 caja.

Mínimo impresión: 10 cajas (1 tinta). Cliché 20€/tinta neto. Para 20 cajas cliché sin cargo.

20 cajas (2 tintas). Cliché 2x20€/tinta neto. Para 40 cajas cliché sin cargo.

SERVILLETAS 20x20

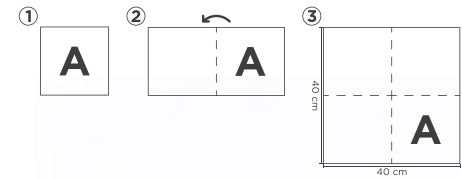



MINISERVIS

Las servilletas de papel **miniservis 17x17**, son la solución más rápida y económica a la hora de dar servicio a sus clientes, ya sea para cafetería, bar, restaurante, heladería...

En **Karme Nature®** presentamos estas servilletas en dos calidades: **sulfito y tisú**. Además, comprometidos como estamos en la defensa del medioambiente, ofrecemos también las ecológicas, que tienen cada vez más aceptación.

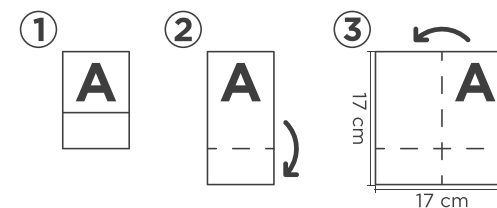



SERVILLETAS MINISERVIS

17x17 MINISERVIS SULFITO



REF.	COLOR	uds./ PACK	packs/ CAJA	CAJAS PALÉ	€/caja	€/1 TINTA	€/2 TINTAS
P17S100140	<input type="checkbox"/> Blanco	100	140	28	33,17 €	41,82 €	50,50 €
P17S10060	<input type="checkbox"/> Blanco	100	60	60	15,45 €	-	-
P17S80140	<input type="checkbox"/> Blanco	80	140	28	27,40 €	36,05 €	41,82 €
P17S8070	<input type="checkbox"/> Blanco	80	70	60	15,14 €	-	-
P17S70140	<input type="checkbox"/> Blanco	70	140	28	25,96 €	-	-
 P17S10030	<input type="checkbox"/> Blanco	100	30	-	7,95 €	-	-

Pedido mínimo 1 caja.

Mínimo impresión: 6 cajas (1 tinta). Cliché 20€/tinta neto. Para 12 cajas cliché sin cargo.

10 cajas (2 tintas). Cliché 2x20€/tinta neto. Para 20 cajas cliché sin cargo.

MINISERVIS 17x17 TISSUE (SUAVES)

REF.	COLOR	uds./ PACK	packs/ CAJA	CJ. PALÉ	€/caja	€/1 TINTA	€/2 TINTAS
P17T100140	<input type="checkbox"/> Blanco	100	140	50	37,50 €	47,60 €	55,00 €
P17T80140	<input type="checkbox"/> Blanco	80	140	28	34,61 €	41,82 €	48,35 €
P17T10060	<input type="checkbox"/> Blanco	100	60	60	17,35 €	-	-
P17T10030	<input type="checkbox"/> Blanco	100	30	-	8,90 €	-	-
P17TNE	<input checked="" type="checkbox"/> Negro	80	60	60	39,00 €	-	-
P17TBU	<input checked="" type="checkbox"/> Burdeos	80	60	60	39,00 €	-	-
P17TNA	<input checked="" type="checkbox"/> Naranja	80	60	60	39,00 €	-	-
PK17T100140		100	140	28	33,17 €	41,82 €	50,50 €
PK17T10060		100	60	50	15,45 €	-	-

Pedido mínimo 1 caja.

Mínimo impresión: 6 cajas (1 tinta). Cliché 20€/tinta neto. Para 10 cajas cliché sin cargo.



■ PRENSA



■ BUEN PROVECHO



■ CACHEMIR



■ MADRID



■ VALENCIANES



■ CATALANES



■ VASCAS

SERVILLETAS MINISERVIS



■ PASATIEMPOS



■ MAÑOBULARIO



■ FRASES



■ ECO FRASES

MINISERVIS 17x17 SULFITO - DECORADA

REF.	COLOR	DECORADO	uds./ PACK	packs/ CAJA	CJ. PALÉ	€/caja
PD17SPR	<input type="checkbox"/> Blanco	Prensa	100	60	50	16,20 €
PD17SBP	<input type="checkbox"/> Blanco	Buen provecho	100	60	50	16,20 €
PD17SCH	<input type="checkbox"/> Blanco	Cachemir	100	60	50	16,20 €
PD17SPT	<input type="checkbox"/> Blanco	Pasatiempos	100	60	50	16,20 €
PD17SMÑ	<input type="checkbox"/> Blanco	Mañobulario	100	60	50	16,20 €
PD17SMAD	<input type="checkbox"/> Blanco	Madrid	100	60	50	16,20 €
PD17SVL	<input type="checkbox"/> Blanco	Valencianes	100	60	50	16,20 €
PD17SCAT	<input type="checkbox"/> Blanco	Catalanes	100	60	50	16,20 €
PD17SVSC	<input type="checkbox"/> Blanco	Vascas	100	60	50	16,20 €
PD17SFR	<input type="checkbox"/> Blanco	Frases	100	60	50	16,20 €
PD17S140FR	<input type="checkbox"/> Blanco	Frases	100	140	28	36,80 €

Pedido mínimo 1 caja.

NUEVO

MINISERVIS 17x17 TISSUE DECORADA

REF.	COLOR	DECORADO	uds./ PACK	packs/ CAJA	CJ. PALÉ	€/caja
PD17TFR	<input type="checkbox"/> Blanco	Frases	100	60	50	19,90 €
PD17T140FR	<input type="checkbox"/> Blanco	Frases	100	140	28	42,70 €
PKD17TEFR	<input type="checkbox"/> Blanco	Eco frases	100	60	50	16,20 €
PKD17T140EFR	<input type="checkbox"/> Blanco	Eco frases	100	140	28	36,80 €

Pedido mínimo 1 caja.

NUEVO

SERVILLETAS PLANAS Y ZIG ZAG

PLANAS SULFITO

REF.	MEDIDA	uds./ PACK	PACK/ CAJA	CAJAS PALÉ	€/ PACK	€/1 TINTA
PPL15	15x15	750	40	28	1,75 €	1,98 €
PPL20	20x20	750	30	28	3,02 €	3,54 €
PPL25	25x25	750	10	48	4,60 €	4,89 €
PPL30	30x30	750	10	32	6,35 €	6,76 €

Pedido mínimo 1 caja.

Mínimo impresión: 5 cajas (1 tinta). Consultar precio cliché.

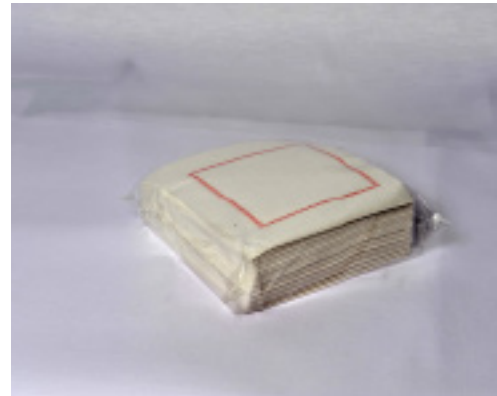

ZIG ZAG 14x14 SULFITO

REF.	uds./ PACK	PACKS/ CAJA	CJ. PALÉS	€/caja	€/1 TINTA
PZZ300100	300	100	28	50,34 €	54,60 €
PZZ30030	300	30	64	15,44 €	-

Pedido mínimo 1 caja.

Mínimo impresión: 10 cajas (1 tinta). Cliché 20€/tinta neto. Para 20 cajas cliché sin cargo.

20 cajas (2 tintas). Cliché 2x20€/tinta neto. Para 40 cajas cliché sin cargo.

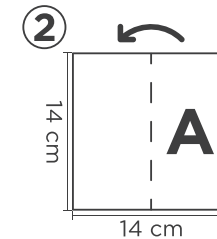

TOALLITAS PERFUMADAS

TOALLITAS PERFUMADAS

REF.	CONCEPTO	uds./caja	€/caja
SP500	Toallitas perfumadas	500	24,40 €
SC500	Toallitas compactas	500	67,50 €
SK350	Toallitas ecológicas	350	26,75 €

Pedido mínimo 1 caja.



■ TOALLITAS PERFUMADAS



■ TOALLITAS ECOLÓGICAS



■ TOALLITAS COMPACTAS

TOALLITAS PERFUMADAS SENTIMENT®

TOALLITAS PERFUMADAS SENTIMENT®

REF.	MEDIDA PACK	MEDIDA TOALLITA	uds./caja	CJ. PALÉ	€/caja
SP8	6x8	18x11	1.000	99	29,70 €
SP10	6x10	18x14	750	99	29,50 €
SP12	6x12,5	18x16,5	500	99	26,50 €

NUEVO



Celulosa industrial

Bobina industrial

Cheminé

Higiénico industrial

Higiénico interplegado

Toalleta Zig Zag

Higiénico doméstico

Pañuelos multiusos

Rollo camilla

Rollo cocina

Karme Nature® siempre atenta a cubrir las necesidades de sus clientes, comercializa toda una línea de productos de higiene industrial.

Comercializamos una serie de referencias básicas en diferentes calidades y acabados.



PRODUCTO RECOMENDADO
PARA EL USO ALIMENTARIO



CELULOSA INDUSTRIAL

BOBINA INDUSTRIAL MECÁNICO

REF.	PESO (kg.)	CALIDAD	uds./ SACO	SACOS/ PALÉ	€/ SACO
CE45	4,5	Liso extra	2	54	27,26 €
CEG4	4	Gofrado extra	2	54	24,23 €
CRG4	4	Gofrado reciclado	2	54	20,60 €
CEL3	3	Laminado extra	2	60	19,53 €
CEL3AZ	3	Laminado extra azul	2	60	19,53 €
CRL3	3	Laminado reciclado	2	60	16,81 €
CKL3	3	ECO nature laminado	2	60	19,53 €

CHEMINÉ SECAMANOS

REF.	PESO (kg.)	CALIDAD	uds./ SACO	SACOS/ PALÉ	€/ SACO
CEG800	0,8	Gofrado extra	6	60	14,59 €
CRG800	0,8	Gofrado reciclado	6	60	12,98 €
CEG1	1	Gofrado extra	6	55	18,17 €
CRG1	1	Gofrado reciclado	6	55	15,45 €
CEL800	0,8	Laminado extra	6	55	15,45 €
CEL800AZ	0,8	Laminado extra azul	6	60	15,45 €
CKL800	0,8	Laminado ECO nature	6	60	15,45 €
CRL800	0,8	Laminado reciclado	6	60	13,60 €
CE12	1,2	Liso extra	6	55	21,82 €
CE1	1	Liso extra	6	55	18,17 €
CE500	0,5 mini	Liso extra	12	50	20,40 €
CEL900	0,9	Laminado extra palanca	6	55	17,92 €

HIGIÉNICO INDUSTRIAL

REF.	PESO (kg.)	CALIDAD	uds./ SACO	SACOS/ PALÉ	€/ SACO
CEG350	0,35	Gofrado extra	18	45	19,10 €
CRG350	0,35	Gofrado reciclado	18	45	17,62 €
CKG350	0,35	ECO nature gofrado	18	45	19,10 €
CE400	0,4	Liso extra	18	45	21,88 €
*CE720	0,72	Liso extra	6	72	12,57 €

*Extracción central.

HIGIÉNICO INTERPLEGADO 11x21cm

REF.	CAPAS	uds./ PACK	packs/ CAJA	uds./caja	€/caja
CEHH	2 capas pasta	320	20	6.400	24,96 €
CEHHSP	Smartply pasta	400	20	8.000	25,80 €

Por la compra de 5 cajas, regalo de un dispensador. Promoción válida hasta fin de existencias.



TOALLETAS, HIG. DOMÉSTICO, ROLLOS COCINA

TOALLETA ZIG ZAG

REF.	CALIDAD	uds./ PACK	packs/ CAJA	cajas/ PALÉ	€/ PACK	€/caja
T24180	Natural 1 capa	180	24	36	0,96 €	23,04 €
T20190	Tissue laminado	190	20	36	1,22 €	24,30 €
T20150	Tissue laminado	150	20	36	1,01 €	20,20 €
TK20190	ECO <i>nature</i> laminado	190	20	36	1,22 €	24,30 €
TW	Tissue lam-pleg. W	100	20	36	1,34 €	26,80 €

HIGIÉNICO DOMÉSTICO

REF.	MEDIDAS	CALIDAD	uds./ PACK	packs/ SACO	sacos/ PALÉ	€/ PACK
HD48	48	Laminado extra	6	14	24	3,43 €
HD36	36	Laminado extra	6	16	24	2,67 €
HDK36	36	Laminado ECO <i>nature</i>	6	16	24	2,67 €
HD30	30	Laminado extra	6	14	24	2,34 €
HD1215	15	Laminado extra	12	8	24	2,88 €

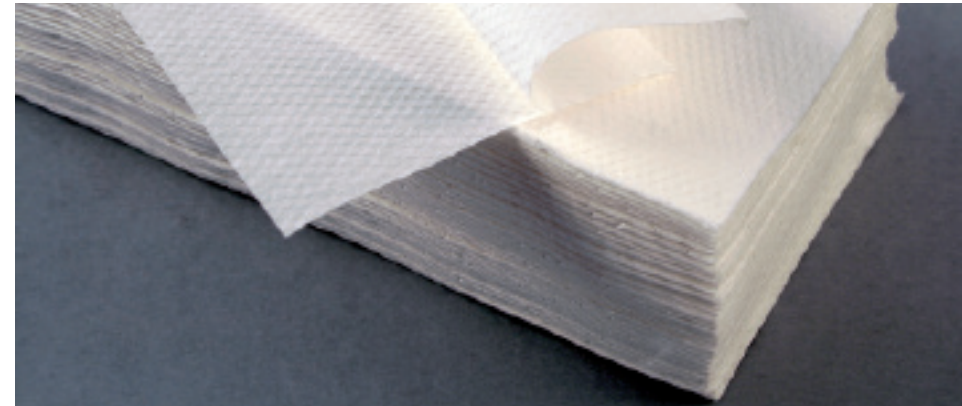

TOALLETAS, HIG. DOMÉSTICO, ROLLOS COCINA



PAÑUELOS MULTIUSOS

REF.	FORMATO	CALIDAD	uds./PACK	PACKS/CAJA	€/PACK
PMF1720	17x20	2 capas	150	70	0,96 €

NUEVO

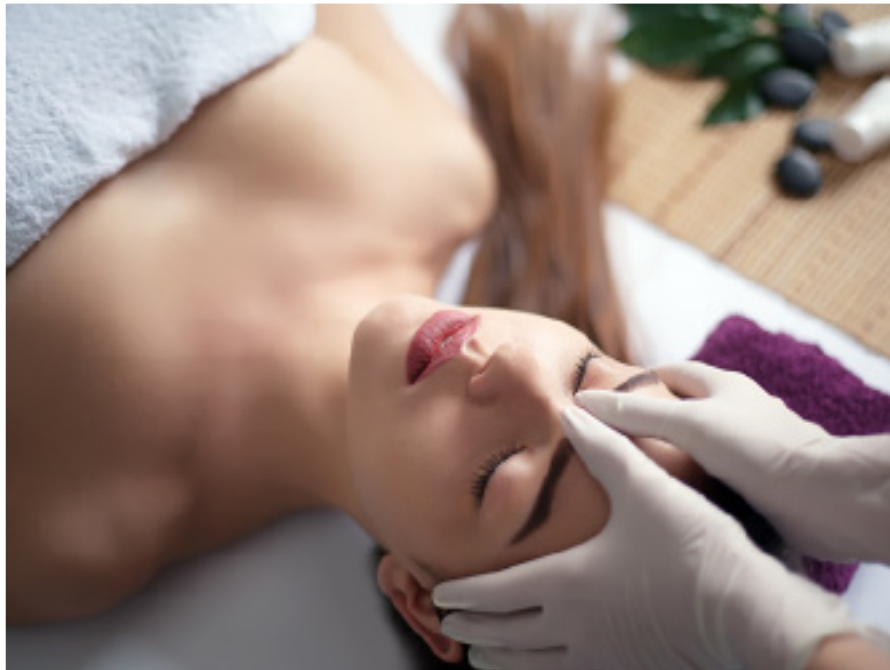

ROLLO CAMILLA

REF.	FORMATO	CALIDAD	uds./ SACO	sacos/ PALÉ	€/ROLLO
RC4560	0,6x60 m - s/precorte	1 capa - 45g crepado	6	30	4,85 €
RCL	0,6x80 m - c/precorte 0,35	2 capa - laminado	6	30	6,55 €
NRC6030	0,6x60 m - c/precorte 2m	Novotex 30gr	6	36	8,85 €

Pedido mínimo 1 caja.

ROLLO COCINA

REF.	FORMATO	ACABADO	uds./ SACO	sacos/ PALÉ	€/ROLLO
CM	Multiusos compacto	Puntos	6	55	2,11 €
C400	Cocina 400 servicios	Círculo	6	55	2,73 €



Bolsas panadería y fast food

Bolsas kraft

Formatos antigrasa

Bolsas celulosa blanco

Resmas

Bolsas antigrasa

Rollo mostrador

En los últimos tiempos, por motivos medioambientales ha crecido mucho el consumo de bolsas de papel y se han convertido en un elemento indispensable.

En **Karme Nature**® somos conscientes de este fenómeno y ponemos a disposición de todos nuestros clientes toda una gama de bolsas de diferentes medidas, calidades y diseños.

Fabricamos prácticamente todos los tamaños que demanda el mercado.



BOLSAS PAPEL CELULOSA

LÍNEA ECONÓMICA

BOLSAS CELULOSA KRAFT 40GR.

Sin impresión

ECO
nature

REF.	MEDIDA	CAJAS PALÉ	€/ millar
BK9524	9+5x24	75	10,46 €
BK9532	9+5x32	77	13,59 €
BK9550	9+5x50	48	21,03 €
BK9558	9+5x58	49	23,16 €
BK12620	12+6x20	98	9,83 €
BK12650	12+6x50	42	24,44 €
BK12658	12+6x58	42	27,10 €
BK14724	14+7x24		12,80 €
BK18732	18+7x32		18,48 €
BK221236	22+12x36		24,97 €
BK221242	22+12x42		29,06 €
BK30958	30+9x58		42,86 €

Pedido mínimo 1 caja.

Caja de 1.000 unidades.

Paquete de 250 uds. retractilado y etiquetado aumenta un 10%.

En la referencia añadimos una E al final para indicar su Embolsado.

NUEVO

BOLSAS CELULOSA BLANCO 40GR.

Sin impresión

REF.	MEDIDA	CAJAS PALÉ	€/ millar
B9524	9+5x24	98	11,11 €
B9532	9+5x32	88	13,00 €
B12620	12+6x20	98	11,66 €
B12650	12+6x50	42	24,32 €
B12658	12+6x58	48	29,64 €
B14724	14+7x24		15,46 €
B18732	18+7x32	48	22,68 €

Pedido mínimo 1 caja.

Caja de 1.000 unidades.

Paquete de 250 uds. retractilado y etiquetado aumenta un 10%.

En la referencia añadimos una E al final para indicar su Embolsado.

NUEVO



BOLSAS PAPEL CELULOSA

LÍNEA ECONÓMICA

BOLSAS ESTÁNDAR CELULOSA BLANCO 40GR. - DECORADA

REF.	DECORADO	MEDIDA	CAJAS PALÉ	€/ millar
BE9524	Espigas	9+5x24	98	12,22 €
BE9532	Espigas	9+5x32	77	15,00 €
BE9550	Espigas	9+5x50	42	21,85 €
BE9558	Espigas	9+5x58	49	24,00 €
BE12620	Espigas	12+6x20	98	12'90 €
BE12650	Espigas	12+6x50	42	25,60 €
BE12658	Espigas	12+6x58	96	31,20 €
BE14724	Espigas	14+7x24		17,01 €
BE14728	Espigas	14+7x28		19,89 €
BE18732	Espigas	18+7x32		24,95 €
BE22736	Espigas	22+7x36		28,62 €
BP9524	Prensa	9+5x24	98	12,22 €
BP9532	Prensa	9+5x32	77	15,00 €
BP9550	Prensa	9+5x50	42	21,85 €
BP9558	Prensa	9+5x58	42	24,00 €
BP12620	Prensa	12+6x20	112	12'90 €
BP12650	Prensa	12+6x50	42	25,60 €
BP12658	Prensa	12+6x58	42	31,20 €
BP14724	Prensa	14+7x24		17,01 €
BP14728	Prensa	14+7x28		19,89 €
BP18732	Prensa	18+7x32	42	24,95 €
BP22736	Prensa	22+7x36		28,62 €

Pedido mínimo 1 caja.

Caja de 1.000 unidades.

Paquete de 250 uds. retractilado y etiquetado aumenta un 10%.

En la referencia añadimos una E al final para indicar su Embolsado.

NUEVO



■ PRENSA Y ESPIGAS

BOLSAS PAPEL CELULOSA

LÍNEA ECONÓMICA

BOLSAS DE PAPEL KRAFT MARRÓN 40GR. - DECORADA

ECO
nature

REF.	DECORADO	MEDIDA	CAJAS PALÉ	€/ millar
BKE9532	Espigas	9+5x32	77	14,95 €
BKE9550	Espigas	9+5x50	42	23,13 €
BKE9558	Espigas	9+5x58	42	25,48 €
BKE12650	Espigas	12+6x50	42	26,89 €
BKE12658	Espigas	12+6x58	42	29,81 €
BKE14724	Espigas	14+7x24		14,08 €
BKE14728	Espigas	14+7x28		16,48 €
BKE18732	Espigas	18+7x32		20,33 €
BKE18750	Espigas	18+7x50		31,52 €
BKE22736	Espigas	22+7x36		23,30 €

Pedido mínimo 1 caja.

Caja de 1.000 unidades.

Paquete de 250 uds. retractilado y etiquetado aumenta un 10%.

En la referencia añadimos una E al final para indicar su Embolsado.

NUEVO



■ ESPIGAS



BOLSAS ANTIGRASA BLANCO PARA HOSTELERÍA 35GR.

REF.	UTILIDAD	DECORADO	MEDIDA	uds./caja	CAJAS PALÉ	€/ millar
BA9532	Bocadillo, baguette...	-	9+5x32	1.000	75	20,93 €
BA12620	Hamburguesa, pizza...	-	12+6x20	1.000	98	15,29 €
BA14724	Hamburguesa, pizza...	-	14+7x24	1.000		20,58 €
BA9510	Patatas fritas peq.	-	9+5x10	2.000		8,15 €
BA9512	Patatas fritas grande	-	9+5x12	2.000		8,99 €
BA1515	Kebab, burger, pizza...	-	15x15 (abierto dos lados)	3.000		10,30 €
BAG9532	Bocadillo, baguette...	Gourmet	9+5x32	1.000	75	21,50 €
BAG12620	Hamburguesa, pizza...	Gourmet	12+6x20	1.000	98	16,22 €
BAG14724	Hamburguesa, pizza...	Gourmet	14+7x24	1.000		21,13 €
BAG9510	Patatas fritas peq.	Gourmet	9+5x10	2.000		8,36 €
BAG9512	Patatas fritas grande	Gourmet	9+5x12	2.000		9,23 €
BAG1515	Kebab, burger, pizza...	Gourmet	15x15 (abierto dos lados)	3.000		13,20 €
BAM9532	Bocadillo, baguette...	Memphis	9+5x32	1.000	75	21,50 €
BAM12620	Hamburguesa, pizza...	Memphis	12+6x20	1.000	98	16,22 €
BAM14724	Hamburguesa, pizza...	Memphis	14+7x24	1.000		21,13 €
BAM9510	Patatas fritas peq.	Memphis	9+5x10	2.000		8,36 €
BAM9512	Patatas fritas grande	Memphis	9+5x12	2.000		9,23 €
BAM1515	Kebab, burger, pizza...	Memphis	15x15 (abierto dos lados)	3.000		13,20 €
BAP9532	Bocadillo, baguette...	Prensa	9+5x32	1.000	75	21,50 €
BAP12620	Hamburguesa, pizza...	Prensa	12+6x20	1.000	112	16,22 €
BAP14724	Hamburguesa, pizza...	Prensa	14+7x24	1.000		21,13 €
BAP9510	Patatas fritas peq.	Prensa	9+5x10	2.000		8,36 €
BAP9512	Patatas fritas grande	Prensa	9+5x12	2.000		9,23 €
BAP1515	Kebab, burger, pizza...	Prensa	15x15 (abierto dos lados)	3.000		13,20 €

Pedido mínimo 1 caja.

Paquete de 250 uds. retractilado y etiquetado aumenta un 10%.

En la referencia añadimos una E al final para indicar su Embolsado.

NUEVO

BOLSAS PAPEL ANTIGRASA



■ GOURMET

■ MEMPHIS



BOLSAS ANTIGRASA ECO NATURE PARA HOSTELERÍA 35GR.

ECO
nature®

REF.	UTILIDAD	DECORADO	MEDIDA	uds./caja	CAJAS PALÉ	€/ millar
BAK9532	Bocadillo, baguette...	-	9+5x32	1.000	75	23,02 €
BAK12620	Hamburguesa, pizza...	-	12+6x20	1.000	98	16,82 €
BAK14724	Hamburguesa, pizza...	-	14+7x24	1.000		22,64 €
BAK9510	Patatas fritas peq.	-	9+5x10	2.000		8,97 €
BAK9512	Patatas fritas grande	-	9+5x12	2.000		9,89 €
BAK1515	Kebab, burger, pizza...	-	15x15 (abierto dos lados)	3.000		11,33 €
BAKP9532	Bocadillo, baguette...	Prensa	9+5x32	1.000	75	23,65 €
BAKP12620	Hamburguesa, pizza...	Prensa	12+6x20	1.000	98	17,84 €
BAKP14724	Hamburguesa, pizza...	Prensa	14+7x24	1.000		23,24 €
BAKP9510	Patatas fritas peq.	Prensa	9+5x10	2.000		9,20 €
BAKP9512	Patatas fritas grande	Prensa	9+5x12	2.000		10,15 €
BAKP1515	Kebab, burger, pizza...	Prensa	15x15 (abierto dos lados)	3.000		14,52 €

NUEVO

Pedido mínimo 1 caja.

Paquete de 250 uds. retractilado y etiquetado aumenta un 10%.

En la referencia añadimos una E al final para indicar su Embolsado.

BOLSAS PAPEL ANTIGRASA ECO NATURE



■ PRENSA

 **FORMATOS FAST FOOD ANTIGRASA
BLANCO 35GR. - DECORADOS**

REF.	DECORADO	MEDIDA	€/millar
FAFF3030	-	30x30	17,08 €
FAFF3038	-	30x38	20,15 €
FAGFF3030	Gourmet	30x30	17,50 €
FAGFF3038	Gourmet	30x38	22,14 €
FAMFF3030	Memphis	30x30	17,50 €
FAMFF3038	Memphis	30x38	22,14 €
FAPFF3030	Prensa	30x30	17,50 €
FAPFF3038	Prensa	30x38	22,14 €

Precio cliché 35 €.

Pedido mínimo 20 cajas.

Caja de 1.000 unidades.

Paquete de 250 uds. retractilado y etiquetado aumenta un 10%.

En la referencia añadimos una E al final para indicar su Embolsado.

Impresión sobre decorado se entiende 2 tintas.



■ MEMPHIS



■ GOURMET

 **FORMATOS FAST FOOD ANTIGRASA
NATURAL 35GR. - DECORADOS**

ECO
nature

REF.	DECORADO	MEDIDA	€/millar
FANFF3030	-	30x30	18,65 €
FANFF3038	-	30x38	22,15 €
FANPFF3030	Prensa	30x30	19,25 €
FANPFF3038	Prensa	30x38	24,35 €

Precio cliché 35 €.

Pedido mínimo 20 cajas.

Caja de 1.000 unidades.

Paquete de 250 uds. retractilado y etiquetado aumenta un 10%.

En la referencia añadimos una E al final para indicar su Embolsado.

Impresión sobre decorado se entiende 2 tintas.

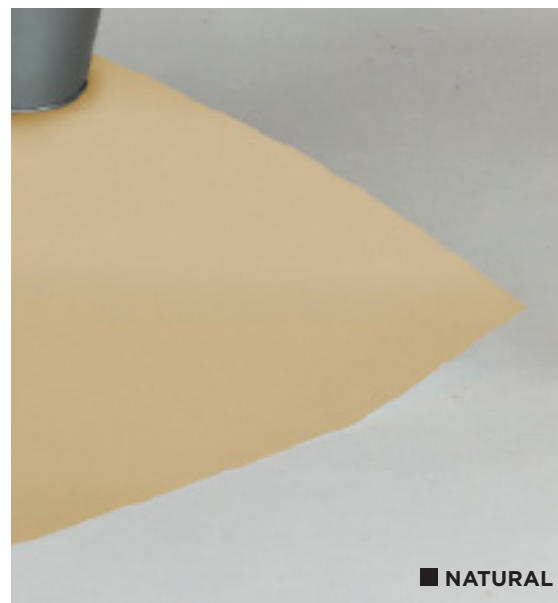

■ NATURAL



■ PRENSA NATURAL

FAST FOOD ANTIGRASA

FORMATOS FAST FOOD ANTIGRASA BLANCO 35GR.

REF.	MEDIDA	€/10.000	€/20.000	€/30.000	€/50.000	€/100.000	€/250.000	CLICHÉS (NETO)	
								€/1 TINTA	€/2 TINTAS
FIAFF3030	30x30	25,30 €	21,98 €	20,86 €	19,74 €	18,62 €	17,50 €	45,00 €	90,00 €
FIAFF3038	30x38	30,50 €	26,50 €	25,41 €	24,32 €	23,23 €	22,14 €	45,00 €	90,00 €

Para 2 tintas aumenta el precio un 10%.

FORMATOS FAST FOOD ANTIGRASA NATURAL 35GR.

ECO
nature®

REF.	MEDIDA	€/10.000	€/20.000	€/30.000	€/50.000	€/100.000	€/250.000	CLICHÉS (NETO)	
								€/1 TINTA	€/2 TINTAS
FIANFF3030	30x30	27,80 €	24,18 €	22,95 €	21,72 €	20,50 €	19,25 €	45,00 €	90,00 €
FIANFF3038	30x38	33,52 €	29,15 €	27,95 €	26,75 €	25,60 €	24,35 €	45,00 €	90,00 €

Para 2 tintas aumenta el precio un 10%.

Mínimo 30 millares.



BOLSAS ANTIGRASA BLANCO

BOLSAS ANTIGRASA BLANCO 35GR. - PERSONALIZADAS

REF.	MEDIDA	€/MILLAR						CLICHÉS (NETO)	
		€/10.000	€/20.000	€/30.000	€/50.000	€/100.000	€/250.000	1 TINTA	2 TINTAS
BIA9510	9+5x10	17,15 €	12,65 €	11,15 €	9,95 €	8,74 €	7,94 €	12,00 €	24,00 €
BIA9512	9+5x12	17,99 €	13,49 €	11,99 €	10,79 €	9,56 €	8,73 €	12,00 €	24,00 €
BIA9520	9+5x20	23,34 €	18,84 €	17,34 €	16,14 €	14,73 €	13,72 €	12,00 €	24,00 €
BIA9524	9+5x24	24,98 €	20,48 €	18,98 €	17,78 €	16,32 €	15,25 €	13,00 €	26,00 €
BIA9532	9+5x32	29,93 €	25,43 €	23,93 €	22,73 €	21,10 €	19,87 €	15,00 €	30,00 €
BIA9542	9+5x42	36,25 €	31,75 €	30,25 €	29,05 €	27,21 €	25,77 €	16,50 €	33,00 €
BIA9550	9+5x50	41,48 €	36,98 €	35,48 €	34,28 €	32,26 €	30,65 €	18,50 €	37,00 €
BIA9558	9+5x58	45,35 €	40,85 €	39,35 €	38,15 €	36,01 €	34,26 €	22,00 €	44,00 €
BIA12620	12+6x20	25,52 €	21,02 €	19,52 €	18,32 €	16,84 €	15,76 €	15,00 €	30,00 €
BIA12624	12+6x24	27,78 €	23,28 €	21,78 €	20,58 €	19,02 €	17,86 €	16,00 €	32,00 €
BIA12632	12+6x32	33,74 €	29,24 €	27,74 €	26,54 €	24,78 €	23,42 €	17,00 €	34,00 €
BIA12642	12+6x42	41,10 €	36,60 €	35,10 €	33,90 €	31,90 €	30,30 €	19,00 €	38,00 €
BIA12650	12+6x50	47,09 €	42,59 €	41,09 €	39,89 €	37,69 €	35,88 €	23,00 €	46,00 €
BIA12658	12+6x58	51,86 €	47,36 €	45,86 €	44,66 €	42,30 €	40,34 €	26,00 €	52,00 €
BIA12950	12+9x50	51,33 €	46,83 €	45,33 €	44,13 €	41,79 €	39,84 €	23,00 €	46,00 €
BIA12958	12+9x58	56,62 €	52,12 €	50,62 €	49,42 €	46,90 €	44,78 €	26,00 €	52,00 €
BIA14724	14+7x24	29,88 €	25,38 €	23,88 €	22,68 €	21,05 €	19,82 €	16,00 €	32,00 €
BIA14728	14+7x28	33,05 €	28,55 €	27,05 €	25,85 €	24,12 €	22,78 €	17,00 €	34,00 €

Los precios incluyen impresión a una cara y una tinta, a dos caras aumenta 10%, por color adicional aumenta 10%.
Por fondo aumenta un 30%.

NUEVO



BOLSAS ANTIGRASA BLANCO

BOLSAS ANTIGRASA BLANCO 35GR. - PERSONALIZADAS

REF.	MEDIDA	€/MILLAR						CLICHÉS (NETO)	
		€/10.000	€/20.000	€/30.000	€/50.000	€/100.000	€/250.000	1 TINTA	2 TINTAS
BIA18732	18+7x32	39,86 €	35,36 €	33,86 €	32,66 €	30,70 €	29,14 €	18,00 €	36,00 €
BIA18750	18+7x50	57,09 €	52,59 €	51,09 €	49,89 €	47,36 €	45,22 €	32,00 €	64,00 €
BIA181050	18+10x50	62,70 €	58,20 €	56,70 €	55,50 €	52,78 €	50,46 €	32,00 €	64,00 €
BIA22736	22+7x36	45,83 €	41,33 €	39,83 €	38,63 €	36,48 €	34,71 €	29,00 €	58,00 €
BIA22758	22+7x58	69,70 €	65,20 €	63,70 €	62,50 €	59,55 €	56,99 €	45,00 €	90,00 €
BIA221236	22+12x36	50,90 €	46,40 €	44,90 €	43,70 €	41,37 €	39,44 €	29,00 €	58,00 €
BIA221242	22+12x42	59,63 €	55,13 €	53,63 €	52,43 €	49,81 €	47,59 €	35,00 €	70,00 €
BIA30950	30+9x50	76,35 €	71,85 €	70,35 €	69,15 €	65,98 €	63,20 €	50,00 €	100,00 €
BIA30958	30+9x58	85,69 €	81,19 €	79,69 €	78,49 €	75,00 €	71,91 €	58,00 €	116,00 €
BIA301036	30+10x36	57,13 €	52,63 €	51,13 €	49,93 €	47,39 €	45,25 €	40,00 €	80,00 €
BIA301042	30+10x42	66,53 €	62,03 €	60,53 €	59,33 €	56,49 €	54,03 €	43,00 €	86,00 €
BIA1420	14x20	23,49 €	18,99 €	17,49 €	16,29 €	14,88 €	13,86 €	15,00 €	30,00 €
BIA1515	15x15	20,95 €	16,45 €	14,95 €	13,75 €	12,42 €	11,49 €	15,00 €	30,00 €
BIA1212	12x12	16,06 €	11,56 €	10,06 €	8,86 €	7,70 €	6,93 €	15,00 €	30,00 €
BIA15152L	15x15 2L	20,56 €	16,06 €	14,56 €	13,36 €	12,05 €	11,13 €	15,00 €	30,00 €
BIA13132L	13x13 2L	19,04 €	14,54 €	13,04 €	11,84 €	10,58 €	9,71 €	15,00 €	30,00 €

Los precios incluyen impresión a una cara y una tinta, a dos caras aumenta 10%, por color adicional aumenta 10%
Por fondo aumenta un 30%.

NUEVO



BOLSAS ANTIGRASA NATURAL



BOLSAS ANTIGRASA NATURAL 35GR.- PERSONALIZADAS

ECO
nature®

REF.	MEDIDA	€/MILLAR						CLICHÉS (NETO)	
		€/10.000	€/20.000	€/30.000	€/50.000	€/100.000	€/250.000	1 TINTA	2 TINTAS
BIAN9510	9+5x10	18,87 €	13,92 €	12,27 €	10,95 €	9,61 €	8,73 €	12,00 €	24,00 €
BIAN9512	9+5x12	19,79 €	14,84 €	13,19 €	11,87 €	10,52 €	9,60 €	12,00 €	24,00 €
BIAN9520	9+5x20	25,67 €	20,72 €	19,07 €	17,75 €	16,20 €	15,09 €	12,00 €	24,00 €
BIAN9524	9+5x24	27,48 €	22,53 €	20,88 €	19,56 €	17,95 €	16,78 €	13,00 €	26,00 €
BIAN9532	9+5x32	32,92 €	27,97 €	26,32 €	25,00 €	23,21 €	21,86 €	15,00 €	30,00 €
BIAN9542	9+5x42	39,88 €	34,93 €	33,28 €	31,96 €	29,93 €	28,35 €	16,50 €	33,00 €
BIAN9550	9+5x50	45,63 €	40,68 €	39,03 €	37,71 €	35,49 €	33,72 €	18,50 €	37,00 €
BIAN9558	9+5x58	49,89 €	44,94 €	43,29 €	41,97 €	39,61 €	37,69 €	22,00 €	44,00 €
BIAN12620	12+6x20	28,07 €	23,12 €	21,47 €	20,15 €	18,52 €	17,34 €	15,00 €	30,00 €
BIAN12624	12+6x24	30,56 €	25,61 €	23,96 €	22,64 €	20,92 €	19,65 €	16,00 €	32,00 €
BIAN12632	12+6x32	37,11 €	32,16 €	30,51 €	29,19 €	27,26 €	25,76 €	17,00 €	34,00 €
BIAN12642	12+6x42	45,21 €	40,26 €	38,61 €	37,29 €	35,09 €	33,33 €	19,00 €	38,00 €
BIAN12650	12+6x50	51,80 €	46,85 €	45,20 €	43,88 €	41,46 €	39,47 €	23,00 €	46,00 €
BIAN12658	12+6x58	57,05 €	52,10 €	50,45 €	49,13 €	46,53 €	44,37 €	26,00 €	52,00 €
BIAN12950	12+9x50	56,46 €	51,51 €	49,86 €	48,54 €	45,97 €	43,82 €	23,00 €	46,00 €
BIAN12958	12+9x58	62,28 €	57,33 €	55,68 €	54,36 €	51,59 €	49,26 €	26,00 €	52,00 €
BIAN14724	14+7x24	32,87 €	27,92 €	26,27 €	24,95 €	23,16 €	21,80 €	16,00 €	32,00 €
BIAN14728	14+7x28	36,36 €	31,41 €	29,76 €	28,44 €	26,53 €	25,06 €	17,00 €	34,00 €

Los precios incluyen impresión a una cara y una tinta, a dos caras aumenta 10%, por color adicional aumenta 10%
Por fondo aumenta un 30%.

NUEVO

BOLSAS ANTIGRASA NATURAL

BOLSAS ANTIGRASA NATURAL 35GR. - PERSONALIZADAS

ECO
nature

REF.	MEDIDA	€/MILLAR						CLICHÉS (NETO)	
		€/10.000	€/20.000	€/30.000	€/50.000	€/100.000	€/250.000	1 TINTA	2 TINTAS
BIAN18732	18+7x32	43,85 €	38,90 €	37,25 €	35,93 €	33,77 €	32,05 €	18,00 €	36,00 €
BIAN18750	18+7x50	62,80 €	57,85 €	56,20 €	54,88 €	52,10 €	49,74 €	32,00 €	64,00 €
BIAN181050	18+10x50	68,97 €	64,02 €	62,37 €	61,05 €	58,06 €	55,51 €	32,00 €	64,00 €
BIAN22736	22+7x36	50,41 €	45,46 €	43,81 €	42,49 €	40,13 €	38,18 €	29,00 €	58,00 €
BIAN22758	22+7x58	76,67 €	71,72 €	70,07 €	68,75 €	65,51 €	62,69 €	45,00 €	90,00 €
BIAN221236	22+12x36	55,99 €	51,04 €	49,39 €	48,07 €	45,51 €	43,38 €	29,00 €	58,00 €
BIAN221242	22+12x42	65,59 €	60,64 €	58,99 €	57,67 €	54,79 €	52,35 €	35,00 €	70,00 €
BIAN30950	30+9x50	83,99 €	79,04 €	77,39 €	76,07 €	72,58 €	69,52 €	50,00 €	100,00 €
BIAN30958	30+9x58	94,26 €	89,31 €	87,66 €	86,34 €	82,50 €	79,10 €	58,00 €	116,00 €
BIAN301036	30+10x36	62,84 €	57,89 €	56,24 €	54,92 €	52,13 €	49,78 €	40,00 €	80,00 €
BIAN301042	30+10x42	73,18 €	68,23 €	66,58 €	65,26 €	62,14 €	59,43 €	43,00 €	86,00 €
BIAN1420	14x20	25,84 €	20,89 €	19,24 €	17,92 €	16,37 €	15,25 €	15,00 €	30,00 €
BIAN1515	15x15	23,05 €	18,10 €	16,45 €	15,13 €	13,66 €	12,64 €	15,00 €	30,00 €
BIAN1212	12x12	17,67 €	12,72 €	11,07 €	9,75 €	8,47 €	7,62 €	15,00 €	30,00 €
BIAN15152L	15x15 2L	22,62 €	17,67 €	16,02 €	14,70 €	13,26 €	12,24 €	15,00 €	30,00 €
BIAN13132L	13x13 2L	20,94 €	15,99 €	14,34 €	13,02 €	11,64 €	10,68 €	15,00 €	30,00 €

Los precios incluyen impresión a una cara y una tinta, a dos caras aumenta 10%, por color adicional aumenta 10%

Por fondo aumenta un 30%.

NUEVO

1



ENVÍO DE DISEÑO

2



BOCETO PREVIO

3

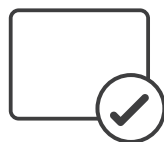

MODIFICACIONES Y APROBACIÓN

4



FABRICACIÓN CLICHÉ

5

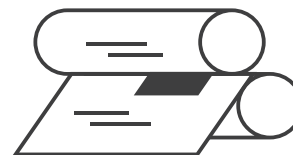

IMPRESIÓN

6

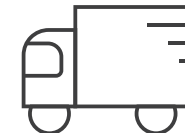

ENVÍO

7

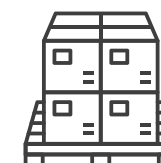

RECEPCIÓN



BOLSAS PAPEL CELULOSA BLANCO 40GR. - PERSONALIZADAS

BOLSAS PAPEL

REF.	MEDIDA	€/MILLAR						CLICHÉS (NETO)	
		€/10.000	€/20.000	€/30.000	€/50.000	€/100.000	€/250.000	1 TINTA	2 TINTAS
BI9520	9+5x20	20,98 €	16,48 €	14,98 €	13,78 €	12,45 €	11,52 €	12,00 €	24,00 €
BI9524	9+5x24	22,15 €	17,65 €	16,15 €	14,95 €	13,58 €	12,61 €	13,00 €	26,00 €
BI9532	9+5x32	26,15 €	21,65 €	20,15 €	18,95 €	17,45 €	16,35 €	15,00 €	30,00 €
BI9542	9+5x42	31,30 €	26,80 €	25,30 €	24,10 €	22,42 €	21,15 €	16,50 €	33,00 €
BI9550	9+5x50	35,58 €	31,08 €	29,58 €	28,38 €	26,56 €	25,14 €	18,50 €	37,00 €
BI9558	9+5x58	38,51 €	34,01 €	32,51 €	31,31 €	29,40 €	27,88 €	22,00 €	44,00 €
BI12620	12+6x20	22,54 €	18,04 €	16,54 €	15,34 €	13,96 €	12,97 €	15,00 €	30,00 €
BI12624	12+6x24	24,17 €	19,67 €	18,17 €	16,97 €	15,53 €	14,49 €	16,00 €	32,00 €
BI12632	12+6x32	28,96 €	24,46 €	22,96 €	21,76 €	20,16 €	18,96 €	17,00 €	34,00 €
BI12642	12+6x42	34,81 €	30,31 €	28,81 €	27,61 €	25,82 €	24,43 €	19,00 €	38,00 €
BI12650	12+6x50	39,62 €	35,12 €	33,62 €	32,42 €	30,47 €	28,91 €	23,00 €	26,00 €
BI12658	12+6x58	43,18 €	38,68 €	37,18 €	35,98 €	33,91 €	32,24 €	26,00 €	52,00 €
BI12950	12+9x50	42,68 €	38,18 €	36,68 €	35,48 €	33,43 €	31,77 €	23,00 €	46,00 €
BI12958	12+9x58	46,56 €	42,06 €	40,56 €	39,36 €	37,18 €	35,39 €	26,00 €	52,00 €
BI14724	14+7x24	25,73 €	21,23 €	19,73 €	18,53 €	17,04 €	15,95 €	16,00 €	32,00 €
BI14728	14+7x28	28,18 €	23,68 €	22,18 €	20,98 €	19,41 €	18,24 €	17,00 €	34,00 €
BI18732	18+7x32	33,31 €	28,81 €	27,31 €	26,11 €	24,37 €	23,02 €	18,00 €	36,00 €
BI18750	18+7x50	46,87 €	42,37 €	40,87 €	39,67 €	37,48 €	35,68 €	32,00 €	64,00 €
BI181050	18+10x50	49,94 €	45,44 €	43,94 €	42,74 €	40,44 €	38,54 €	32,00 €	64,00 €
BI22736	22+7x36	37,70 €	33,20 €	31,70 €	30,50 €	28,61 €	27,12 €	29,00 €	58,00 €
BI22758	22+7x58	56,03 €	51,53 €	50,03 €	48,83 €	46,33 €	44,23 €	45,00 €	90,00 €
BI221236	22+12x36	41,35 €	36,85 €	35,35 €	34,15 €	32,14 €	30,53 €	29,00 €	58,00 €
BI221242	22+12x42	48,08 €	43,58 €	42,08 €	40,88 €	38,64 €	36,81 €	35,00 €	70,00 €
BI30950	30+9x50	60,63 €	56,13 €	54,63 €	53,43 €	50,78 €	48,52 €	50,00 €	100,00 €
BI30958	30+9x58	67,45 €	62,95 €	61,45 €	60,25 €	57,37 €	54,89 €	58,00 €	116,00 €

Los precios incluyen impresión a una cara y una tinta, a dos caras aumenta 10%, por color adicional aumenta 10%.
Por fondo aumenta un 30%.

NUEVO



BOLSAS PAPEL KRAFT RECICLADO 35GR. - PERSONALIZADAS

BOLSAS PAPEL

ECO
nature

REF.	MEDIDA	€/MILLAR						CLICHÉS (NETO)	
		€/10.000	€/20.000	€/30.000	€/50.000	€/100.000	€/250.000	1 TINTA	2 TINTAS
BIK9520	9+5x20	19,36 €	14,86 €	13,36 €	12,16 €	10,89 €	10,01 €	12,00 €	24,00 €
BIK9524	9+5x24	20,20 €	15,70 €	14,20 €	13,00 €	11,70 €	10,79 €	13,00 €	26,00 €
BIK9532	9+5x32	23,56 €	19,06 €	17,56 €	16,36 €	14,95 €	13,93 €	15,00 €	30,00 €
BIK9542	9+5x42	27,90 €	23,40 €	21,90 €	20,70 €	19,14 €	17,97 €	16,50 €	33,00 €
BIK9550	9+5x50	31,53 €	27,03 €	25,53 €	24,33 €	22,65 €	21,36 €	18,50 €	37,00 €
BIK9558	9+5x58	33,81 €	29,31 €	27,81 €	26,61 €	24,86 €	23,50 €	22,00 €	44,00 €
BIK12620	12+6x20	20,49 €	15,99 €	14,49 €	13,29 €	11,97 €	11,06 €	15,00 €	30,00 €
BIK12624	12+6x24	21,71 €	17,21 €	15,71 €	14,51 €	13,15 €	12,19 €	16,00 €	32,00 €
BIK12632	12+6x32	25,67 €	21,17 €	19,67 €	18,47 €	16,98 €	15,89 €	17,00 €	34,00 €
BIK12642	12+6x42	30,49 €	25,99 €	24,49 €	23,29 €	21,65 €	20,40 €	19,00 €	38,00 €
BIK12650	12+6x50	34,49 €	29,99 €	28,49 €	27,29 €	25,51 €	24,12 €	23,00 €	46,00 €
BIK12658	12+6x58	37,23 €	32,73 €	31,23 €	30,03 €	28,16 €	26,68 €	26,00 €	52,00 €
BIK12950	12+9x50	36,74 €	32,24 €	30,74 €	29,54 €	27,69 €	26,23 €	23,00 €	46,00 €
BIK12958	12+9x58	39,67 €	35,17 €	33,67 €	32,47 €	30,52 €	28,96 €	26,00 €	52,00 €
BIK14724	14+7x24	22,87 €	18,37 €	16,87 €	15,67 €	14,28 €	13,28 €	16,00 €	32,00 €
BIK14728	14+7x28	24,85 €	20,35 €	18,85 €	17,65 €	16,19 €	15,13 €	17,00 €	34,00 €
BIK18732	18+7x32	28,81 €	24,31 €	22,81 €	21,61 €	20,02 €	18,83 €	18,00€	36,00 €
BIK18750	18+7x50	39,85 €	35,35 €	33,85 €	32,65 €	30,69 €	29,13 €	32,00 €	64,00 €
BIK181050	18+10x50	42,11 €	37,61 €	36,11 €	34,91 €	32,87 €	31,24 €	32,00 €	64,00 €
BIK22736	22+7x36	31,87 €	27,37 €	25,87 €	24,67 €	22,97 €	21,68 €	29,00 €	58,00 €
BIK22758	22+7x58	46,63 €	42,13 €	40,63 €	39,43 €	37,25 €	35,46 €	45,00 €	90,00 €
BIK221236	22+12x36	34,54 €	30,04 €	28,54 €	27,34 €	25,56 €	24,18 €	29,00 €	58,00 €
BIK221242	22+12x42	40,14 €	35,64 €	34,14 €	32,94 €	30,97 €	29,40 €	35,00 €	70,00 €
BIK30950	30+9x50	49,83 €	45,33 €	43,83 €	42,63 €	40,34 €	38,44 €	50,00 €	100,00 €
BIK30958	30+9x58	54,92 €	50,42 €	48,92 €	47,72 €	45,26 €	43,20 €	58,00 €	116,00 €

Los precios incluyen impresión a una cara y una tinta, a dos caras aumenta 10%, por color adicional aumenta 10%.

Por fondo aumenta un 30%.

NUEVO

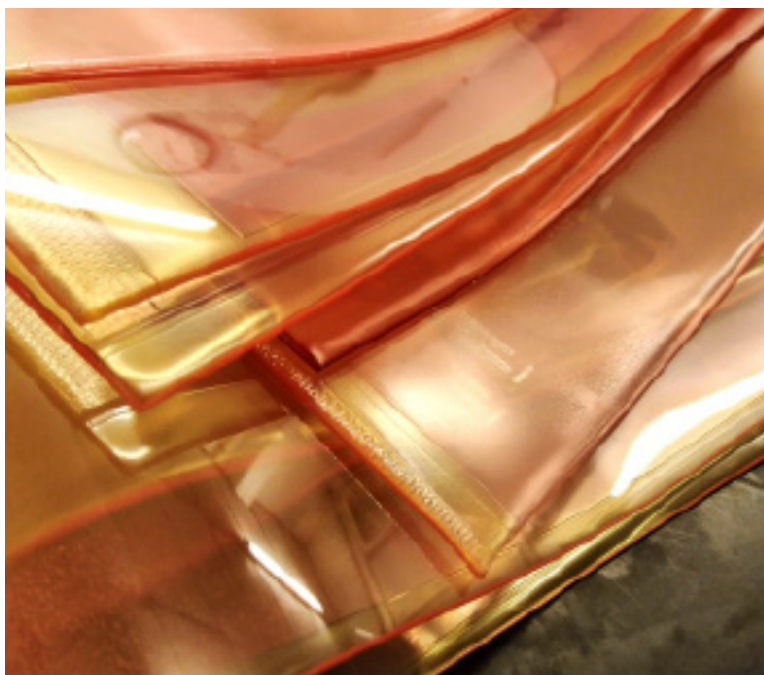

PAPEL PARA ENVOLVER

RESMAS DE PAPEL

REF.	FORMATO	GR.	DECORADO	MEDIDA	uds./PACK	PACKS/CAJA	€/PACK
RBLD	Celulosa blanco doblado	22	-	60x86	400	6	16,02 €
RBLDES	Celulosa blanco doblado	22	Espigas	60x86	400	6	17,16 €
RBLDFRM	Celulosa blanco doblado	22	Farmacia	60x86	400	6	18,20 €
RKD	Manila natural doblado	22	-	60x86	400	6	13,50 €
RKDES	Manila natural doblado	22	Espigas	60x86	400	6	14,75 €

NUEVO





PORTABOBINAS
2 Cuerpos: 60 y 30 cm
Acero inoxidable

PVP: 81,00 €



ROLLOS MOSTRADOR

ROLLOS MOSTRADOR

REF.	CALIDAD	MEDIDA	GR.	PESO/kg	DECORADO	€/ROLLO
BMBL6035	Celulosa blanco	60 cm	35	8	-	29,00 €
BMBL3035	Celulosa blanco	30 cm	35	4	-	14,50 €
BMBLDES6035	Celulosa blanco	60 cm	35	8	Espigas	30,50 €
BMBLDES3035	Celulosa blanco	30 cm	35	4	Espigas	15,25 €
BMBL6024	Celulosa blanco	60 cm	24	8	-	30,82 €
BMBL3024	Celulosa blanco	30 cm	24	4	-	15,41 €
BMBLDES6024	Celulosa blanco	60 cm	24	8	Espigas	32,44 €
BMBLDES3024	Celulosa blanco	30 cm	24	4	Espigas	16,22 €
BMK6040	Kraft liso	60 cm	40	8	-	19,24 €
BMK3040	Kraft liso	30 cm	40	4	-	9,62 €
BMKDES6040	Kraft liso	60 cm	40	8	Espigas	21,72 €
BMKDES3040	Kraft liso	30 cm	40	4	Espigas	10,86 €
BMK6060	Kraft verjurado	60 cm	60	8	-	31,86 €
BMK3030	Kraft verjurado	30 cm	30	4	-	15,93 €

NUEVO

Dispensadores

Dosificadores jabón	Matainsectos
Portatoallas zig zag	Lámparas y tubos
Portabobinas mecánico	Dispensadores Eco Luxe LOSDI
Secamanos mecha	Línea LOSDI
Portarrollos mecha	Servilleteros
Portarrollos higiénico	Otros
Secamanos	

Presentamos una línea de productos fabricados con las mejores materias primas del mercado.

Todos siguen un riguroso proceso de calidad, ofrecemos una gama completa de artículos respetuosos con el medio ambiente y con diferentes acabados.

Con nuestra línea de productos garantizamos poder cubrir prácticamente cualquier necesidad de consumo de los clientes del sector. En el papel higiénico buscamos la suavidad del producto, consiguiéndose artículos de un específico tacto.



Dispensadores **BEST PRICE**

Para compras superiores a 100 unidades.



SV1120



PRHHH



PTZAB



SMAB

OFERTA!

GAMA COMPLETA DE DISPENSADORES

REF.	DENOMINACIÓN	PARA USO	CALIDAD	ACABADO	€/ud.
PRHB	Portarrollos	Higiénico	ABS	Blanco	9,45 €
PTZAB	Toallero	Zig zag	ABS	Blanco	14,30 €
SMAB	Portarrollos	Cheminé	ABS	Blanco	20,90 €
DJO.8AB	Jabonera	Push	ABS	Blanco/Transp.	9,45 €
PRHHH	Portarrollos	Higiénico hoja hoja	ABS	Blanco	6,90 €
SV1120	Servilletero 11x20	Serv. interp.	ABS Metacrilato	Negro	10,95 €

Posibilidad de combinar las referencias.

DISPENSADORES

DOSIFICADORES JABÓN

REF.	CALIDAD	MODELO	CAPACIDAD	€/ud.
DJO.8AB	Jabonera	Push	0,8 L	10,08 €
DJO.8AIS	Acero Inoxidable	Push	0,8 L	34,16 €
DJ1AIS	Acero Inoxidable	Push	1,2 L	38,92 €
DJE1.1AB	ABS Blanco	Automático	1,1 L	38,75 €
DJI1.5T	Translúcido	Push superior jabón normal	1,5 L	19,40 €
DPI3T	Translúcido	Pasta (tipo jabón)	3 kg	32,20 €



DJO.8AB



DJO.8AIS



DJ1AIS



DJE1.1AB



DJI1.5T



DPI3T

PORTATOALLAS ZIG ZAG

REF.	CALIDAD	ACABADO	€/ud.
PTZAB	ABS	Blanco	19,30 €
PTZAIS	Acero inoxidable	Satinado	40,60 €



PTZAB



PTZAIS



DISPENSADORES

PORTABOBINAS MECÁNICO

REF.	CALIDAD	ACABADO	DIM.	€/ud.
PBPEN	Epoxi + ABS Negro	Pie	41x38x80 cm	25,90 €
PBMEN	Epoxi + ABS Negro	Mural	40x27x43 cm	21,80 €

Peso máximo bobina 5kg.



SECAMANOS MECHA

REF.	CALIDAD	ACABADO	€/ud.
SMAB	ABS	Blanco	25,90 €



SMAB

PORTARROLLOS HIGIÉNICO

REF.	CALIDAD	ACABADO	€/ud.
PRHB	ABS	Blanco	11,20 €
PRHAIS	Acero inoxidable	Satinado	42,00 €
PRHHH	Hoja a hoja	Blanco	8,90 €
PRHHH3	Hoja a hoja triple	Blanco	15,00 €



PRHB



PRHAIS



PRHHH3



PRHHH

SECAMANOS Y SECADOR CABELLO

REF.	CALIDAD	ACABADO	POTENCIA	€/ud.
SMO1200	ABS	Blanco	1200 W	185,00 €
SMO1800	acero	Satinado	1800 W	255,00 €
SMO2500AIS	Acero inoxidable	Satinado	2500 W - Antivandálico reforzado	248,00 €
SMO1500	ABS	Blanco	1500 W	94,25 €
SP1200	Secapelos ABS	Blanco	1200 W	40,80 €



VENTOR



SYLISH



SMO2500AIS



AIRBASIC



SP1200B



DISPENSADORES

MATAINSECTOS ADHESIVOS

REF.	MODELO	CARACTERÍSTICAS	POTENCIA	MEDIDA	€/ ud.
MIEMV18B	Mural/Sobremesa	Acero epoxi blanco	18 W	325x240x100	71,55 €
MIEMBO20	Mural	Epoxi blanco	18 W	150,60x460x180	68,85 €
MIEM3OXI	Colgar / Mural	Acero inoxidable	30 W (2x15)	350x470x155	172,00 €



EMV18B



EMBO20

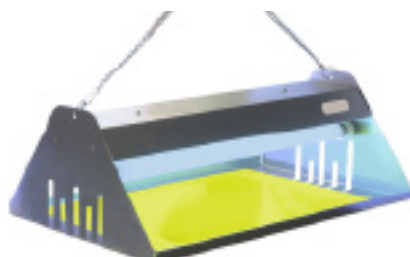

EM3OXI

ADHESIVOS MATAINSECTOS

REF.	MEDIDA	CANTIDAD	€/ PACK
REM120R	70x145 mm	3 uds.	4,20 €
REM250R	260x241 mm	6 uds.	23,24 €
REM396R	465x180 mm	6 uds.	23,24 €
REM306R	390x300 mm	6 uds.	37,55 €



EM120R
EM250R
EM306R



EM396R

MATAINSECTOS ELÉCTRICOS

REF.	MODELO	CARACTERÍSTICAS	POTENCIA	€/ ud.
MAT13P	Lámpara domo MAT	ABS negro	13 W	27,75 €
MIMAT211AB	Aluminio/ABS	2 tubos 10W t8 BL	20 W	63,75 €
MIMAT215AB	Aluminio/ABS	2 tubos 15W t8 BL	30 W	71,00 €
MIMAT220AB	Aluminio/ABS	2 tubos 20W t8 BL	40 W	77,50 €



MIMAT211AB



MIMAT215AB



MIMAT220AB



MAT13P

LÁMPARAS Y TUBOS BL

REF.	MODELO	POTENCIA	€/ ud.
700953	Tubo BL	10 W	6,50 €
700956	Tubo BL	15 W	8,75 €
700957	Tubo BL	20 W	10,80 €
700974	Lámpara BL	13 W	7,90 €
700977	Lámpara BL	18 W	9,80 €



700953
700956
700957



700954
700977

DISPENSADORES

PAPELERAS

REF.	DENOMINACIÓN	CAPACIDAD	ACABADO	€/ud.
PA05IB	Papelera pedal	5 litros	Inox brillo	19,45 €
PA12IB	Papelera pedal	12 litros	Inox brillo	33,50 €
PA20IB	Papelera pedal	20 litros	Inox brillo	54,85 €
PA10RS	Papelera rectangular	10 litros	Inox 304 Satinada	47,25 €
PA40BE	Cabezal basculante	40 litros	Epoxi	111,50 €
PA40BI	Cabezal basculante	40 litros	Inox	202,80 €
PA25P	Tapa tipo "push"	25 litros	Polietileno blanco (0,3mm esp.)	24,95 €
PA50P	Tapa tipo "push"	50 litros	Polietileno blanco (0,3mm esp.)	45,40 €



PA05IB



PA12IB - PA20IB



PA10RS

ACCESORIOS

REF.	CALIDAD	MODELO	€/ud.
ACE687	Escobillero	Acero inoxidable	38,64 €
LI003A	Señal suelo mojado	ABS amarillo (61x25x2)	13,75 €



ACE687



LI003A



PA40BE

PA40BI



PA25P - PA50P



DISPENSADORES

() LOSDI

Disponemos de un surtido de calidad de dispensadores, para una higiene totalmente profesional.

Una gama económica y otra más avanzada para poder adaptarnos a sus necesidades. Dispensadores de papel, portatoallas, dispensadores de jabón y un surtido de accesorios para poder complementar la higiene de su espacio.

DISPENSADORES ECO-LUXE

REF.	DESCRIPCIÓN	MATERIAL	CAPACIDAD	MEDIDAS (mm)	€/ ud.
CP-3006-B	Dispensador de papel higiénico Eco-luxe	ABS blanco	Ø 45 mm - Ø máx. 220 mm	266x275x115	12,15 €
CP-3006-BL	Dispensador de papel higiénico Eco-luxe	ABS negro	Ø 45 mm - Ø máx. 220 mm	266x275x115	14,30 €
CP-3009-B	Dispensador de papel toalla Eco-luxe	ABS blanco	600 uds.	358x276x130	14,04 €
CP-3009-BL	Dispensador de papel toalla Eco-luxe	ABS negro	600 uds.	358x276x130	16,55 €
CP-3010-B	Dispensador papel mecha Eco-luxe	ABS blanco	Ø máx. 210 mm	310x200x220	16,99 €
CP-3010-BL	Dispensador papel mecha Eco-luxe	ABS negro	Ø máx. 210 mm	310x200x220	19,98 €
CP-3011-B	Disp. papel mecha Eco-luxe (estrangulador)	ABS blanco	Ø máx. 210 mm	310x200x220	19,70 €
CP-3011-BL	Disp. papel mecha Eco-luxe (estrangulador)	ABS negro	Ø máx. 210 mm	310x200x220	22,70 €
CJ-3003-B	Dosificador de jabón Eco-luxe	ABS blanco	900 ml.	210x112x105	12,96 €
CJ-3003-BL	Dosificador de jabón Eco-luxe	ABS negro	900 ml.	210x112x105	15,30 €



DISPENSADORES () LOSDI

DOSIFICADORES

REF.	DESCRIPCIÓN	MATERIAL	CAPACIDAD	MEDIDAS (mm)	€/ ud.
CJ-5003-B	Dosificador jabón líquido	Polycarbonato blanco	850 ml	221x155x117	29,35 €
CJ-5003-BL	Dosificador jabón líquido	Polycarbonato negro	850 ml	221x155x117	29,35 €
CJ-5004-B	Dosificador espuma 850 ml.	Polycarbonato blanco	850 ml	221x155x117	30,22 €
CJ-5004-BL	Dosificador espuma 850 ml.	Polycarbonato negro	850 ml	221x155x117	30,22 €
CJ-5005-B	Dosificador de jabón cargas 750ml.	Polycarbonato blanco	750 ml	221x155x117	22,60 €
CJ-5005-BL	Dosificador de jabón cargas 750ml.	Polycarbonato negro	750 ml	221x155x117	22,60 €
CJ-1003	Dosif. jabón líquido 900ml.	ABS blanco	900ml	250x126x107	22,95 €
CJ-1005	Dosif. jabón líquido automático 900ml.	ABS blanco	900ml	250x126x107	54,00 €
CJ-1006-B	Dosif. jabón líquido 1L.	ABS blanco	1L	225x112x90	12,15 €
CJ-1006	Dosif. jabón líquido 1L.	Vaso transparente y blanco	1L	225x112x90	12,15 €
CJ-1001-I	Dosificador jabón líquido	Inox brillo	900 ml	250x126x107	69,50 €



SECAMANOS ELÉCTRICO

REF.	DESCRIPCIÓN	MATERIAL	POTENCIA	MEDIDAS (mm)	€/ ud.
CS-700-X	Secamanos vertical 2.050w	ABS blanco	2.050 W	685x220x300	750,00 €
CS-200-X	Secamanos óptico	ABS blanco	1.600 W	308x230x150	124,00 €

SECADOR PELO

REF.	DESCRIPCIÓN	MATERIAL	POTENCIA	MEDIDAS (mm)	€/ ud.
CM-0322	Secador pelo colgador dos velocidades	ABS	1.900 W	260x248x105	62,10 €



SACAMANOS MECHA

REF.	DESCRIPCIÓN	MATERIAL	CAPACIDAD	MEDIDAS (mm)	€/ ud.
CP-5010-B	Dispensador papel mecha (extractor)	Polycarbonato blanco	Ø máx. 205 mm	350x267x237	39,95 €
CP-5010-BL	Dispensador papel mecha (extractor)	Polycarbonato negro	Ø máx. 205 mm	350x267x237	39,95 €
CP-5011-B	Disp. central controlada papel mecha (difusor)	Polycarbonato blanco	Ø máx. 205 mm	350x267x237	42,65 €
CP-5011-BL	Disp. central controlada papel mecha (difusor)	Polycarbonato negro	Ø máx. 205 mm	350x267x237	42,65 €
CP-0520	Disp. papel mecha	ABS transparente	Ø máx. 210 mm	365x255x240	25,46 €
CP-0521-B	Disp. papel mecha	ABS blanco	Ø máx. 210 mm	365x255x240	25,46 €
CP-0528-B	Disp. papel mini mecha	ABS blanco	Ø máx. 150 mm	355x180x170	25,60 €
CP-0528	Disp. papel mini mecha	ABS transparente	Ø máx. 150 mm	355x180x170	25,60 €



CP-0528-B



CP-0528



CP-0520



CP-0521-B



CP-5010-B



CP-5010-BL



CP-5011-B



CP-5011-BL

PORTATOALLAS

REF.	DESCRIPCIÓN	MATERIAL	CAPACIDAD	MEDIDAS (mm)	€/ ud.
CP-5009-B	Portatoallas 600u	Polycarbonato blanco	600 uds.	374x325x146	35,85 €
CP-5009-BL	Portatoallas 600u	Polycarbonato negro	600 uds.	374x325x146	35,85 €
CP-0525-B	Disp. de toallas autocorte	ABS blanco	-	409x300x235	129,40 €
CP-0106-B	Portatoallas 600 uds.	ABS blanco	600 uds.	375x285x135	19,90 €
CP-0106-C-BL	Portatoallas 600 uds.	ABS negro	600 uds.	375x285x135	23,10 €
CO-0107-I	Portatoallas	Inox brillo	600 uds.	375x290x135	111,25 €
CO-0107-S	Portatoallas	Inox satin	600 uds.	375x290x135	111,25 €
CO-0104	Portatoallas 600 uds.	Inox satin	600 uds.	330x265x120	50,17 €



CP-5009-B



CP-5009-BL



CP-0525-B



CP-0106-B



CP-0106-C-BL



CO-0107-I



CO-0107-S



CO-0104

DISPENSADORES PAPEL HIGIÉNICO

REF.	DESCRIPCIÓN	MATERIAL	CAPACIDAD	MEDIDAS (mm)	€/ ud.
CP-5007-B	Dispensador papel higiénico 400 m	Polycarbonato blanco	56 mm - Ø máx. 270 mm	318x318x155	34,50 €
CP-5007-BL	Dispensador papel higiénico 400 m	Polycarbonato negro	56 mm - Ø máx. 270 mm	318x318x155	34,50 €
CP-4000-B	Dispensación controlada	Polycarbonato blanco	-	284x284x170	35,10 €
CP-4000-BL	Dispensación controlada	Polycarbonato negro	-	284x284x170	35,10 €
CP-0204-B	Disp. papel higiénico 300m	ABS blanco	-	290x268x130	16,10 €
CP-0204-BL	Disp. papel higiénico 300m	ABS negro	-	290x268x130	19,80 €
CP-0201-B	Dispensador papel higiénico interplegado Z	ABS blanco	500 uds.	290x140x140	16,20 €
CO-0202	Dispensador papel higiénico 300m	Inox satin	Ø 45 mm - Ø máx. 240 mm	263x255x120	50,17 €
CO-0207-I	Dispensador papel higiénico 300m	Inox brillo	Ø 45-56 - Ø máx. 240 mm	283x278x130	92,85 €



CP-5007-B



CP-5007-BL



CP-4000-B



CP-4000-BL



CP-0204-B



CP-0204-BL



CP-0201-B



CO-0207-I



CO-0202

DISPENSADORES () LOSDI

INSECTMATIC

REF.	DESCRIPCIÓN	CAPACIDAD	MEDIDAS (mm)	€/ ud.
CL-401-T	Dispensador aerosol programable válvula estrecha	-	240x108x100	35,10 €
CB-405	Ambientador	250 ml	140x Ø 69	8,85 €
CB-406	Insecticida piretrina natural	250 ml	140x Ø 69	10,97 €



CL-401-T



CB-405



CB-406

ACCESORIOS

REF.	DESCRIPCIÓN	MATERIAL	CAPACIDAD	MEDIDAS (mm)	€/ ud.
CJ-2000-I	Soporte jabón cuadrado	Latón cromado	-	35x160x100	49,70 €
CJ-2001-I	Soporte jabón triangular	Latón cromado	-	80x190x190	55,60 €
MB-0600-I	Manillón	Acero inox	-	Ø20 mm / 450	56,03 €
MB-0601-I	Manillón	Acero inox	-	Ø25 mm / 300	64,15 €
MB-0602-I	Manillón ángulo	Acero inox	-	Ø25 mm / 450	37,80 €
MB-101-S	Barra sujeción abatible	Acero inox	-	Ø32 mm / 192x100x600	157,30 €
MB-102-S	Barra sujeción abatible	Acero inox	-	Ø32 mm / 192x100x776	169,25 €



MB-101-S



CJ-2000-I



CJ-2001-I



MB-0600-I



MB-0601-I



MB-0602-I



MB-102-S

SERVILLETEROS MINISERVIS

REF.	ACABADO	ud./ VENTA	ud./ CAJA	€/ud.
SVM17	Madera	1	20	8,53 €
SVAI17	Acero Inoxidable	1	24	7,45 €
SVAB17	ABS Blanco	1	40	4,16 €



MADERA



ACERO INOXIDABLE



ABS BLANCO

SERVILLETEROS 20x20

REF.	ACABADO	MEDIDA SERV.	ud./ VENTA	ud./ CAJA	€/ud.
SVM20	Madera	20x20	1	40	7,75 €
SVMT20	Metacrilato	20x20	2	120	1,98 €
SVAI20	Acero Inoxidable	20x20	1	20	5,38 €
SVI120	Metacrilato	Interplegado 11x20	1	20	11,76 €
SVI720	Metacrilato	17x20	1	12	15,95 €



MADERA



METACRILATO



ACERO INOXIDABLE



11X20



17X20

OTROS

REF.	MODELO	ud./ PACK	pack/ CAJA	€/ud.
PECM	Peana cartas madera (15x12,5x4 cm)	1	1	8,32 €
PLRAI	Placa reservado acero (12x6 cm)	1	1	2,70 €
PZSMP	Pinza sujetamantel plástico	100	20 bolsas	4,98 € bolsa



PEANA CARTAS



PLACA RESERVADO



PINZAS

Un uso

Envases PP	Adornos heladería
Salseras PET	Palillos
Envase tapa bisagra PET	Talonarios
Envase bisagra OPS	Menaje cartón
Vasos desechables	Cajas de pizzas
Vasos desechables papel	Film y aluminio
Posavasos	Bolsas vacío
Cañitas	Precinto y film estirable
	Rollos térmicos

Con el fin de dar a nuestros clientes un servicio cada vez más completo, en **Karme Nature®**, comercializamos toda una serie de productos que tiene mucha demanda en el mercado.

Presentamos una amplia gama de productos desechables y hemos seleccionado los de menor impacto ambiental.



ENVASES + TAPAS BISAGRA -PP- (DE 0° A +120°)

REF.	CAPACIDAD (cc)	uds./PACK	packs/CAJA	€/PACK (envase+tapa)
EB250PP	250	50	15	5,16 €
EB375PP	375	50	12	6,78 €
EB500PP	500	50	12	8,10 €
EB750PP	750	50	8	12,10 €
EB1000PP	1.000	50	8	14,51 €
EB1500PP	1.500	50	4	20,96 €
EB2000PP	2.000	50	4	25,80 €



250 CC 375 CC 500 CC 750 CC



1.000 CC 1.500 CC 2.000 CC

SALSERAS -PET- (DE -40° A +40°)

REF.	DESCRIPCIÓN	CAPACIDAD (cc)	ud./ PACK	packs/ CAJA	€/ PACK
ES60PT	Salsera	60	100	25	2,60 €
TESPT	Tapa	60	100	25	1,65 €



ENVASES TAPA BISAGRA -PET- (DE -40° A +40°)

REF.	CAPACIDAD (cc)	ud. PACK	packs/ CAJA	€/ PACK
EB250PT	250	50	14	3,45 €
EB375PT	375	50	14	3,98 €
EB500PT	500	125	4	14,10 €
EB750PT	750	50	8	7,15 €
EB1000PT	1.000	50	8	7,35 €
EB1500PT	1.500	50	4	13,25 €
EB2000PT	2.000	50	4	15,96 €



250 CC 375 CC 500 CC 750 CC



1.000 CC 1.500 CC 2.000 CC

ENVASE TAPA BISAGRA -OPS- (DE -40° A +80°)

REF.	CAPACIDAD (cc)	uds./PACK	packs/ CAJA	€/ PACK
EB375OP	375	50	8	7,33 €
EB500OP	500	50	12	8,77 €
EB750OP	750	50	4	13,50 €
EB1000OP	1000	50	6	16,60 €



375 CC 500 CC 750 CC 1.000 CC

**VASOS DESECHABLES INYECCIÓN
TUBO, COCKTAIL, CHUPITO...**

REF.	CAPACIDAD (cc)	ACABADO	uds./PACK	packs/CAJA	€/ CAJA
VT300PP	300	Polipropileno	500	1	48,10 €
VSDPP	480	Polipropileno	25	18	58,50 €
VCOMBIPP	480	Polipropileno	25	18	64,35 €
VCHPS	35	Poliestireno	1.000	1	44,20 €
VHT220PS	220	Poliestireno	1	500	71,50 €
VCT220PS	220	Poliestireno	25	20	62,40 €



VT300PP VSDPP VCOMBIPP VCHPS VHT220PS VCT220PS

POSAVASOS

REF.	ACABADO	uds./ PACK	packs/ CAJA	€/ PACK
PV	Estándar ondas 8.5 cm 200 g	500	20	8,75 €



COLORES DISPONIBLES
Rojo y verde



VASOS DESECHABLES -PAPEL-

REF.	CAPACIDAD (cc)	ACABADO	uds./ PACK	packs/ CAJA	€/ PACK
VP120	120 cc (4oz)	Papel decorado	50	25	1,55 €
VP200	200 cc (7oz)	Papel decorado	50	20	1,68 €
VP240	240 cc (8oz)	Papel decorado	50	20	2,30 €
TVP120	Tapa vaso 120 cc	Blanco	100	10	2,28 €
TVP200	Tapa vaso 200 cc	Blanco	100	10	2,60 €
TVP240	Tapa vaso 240 cc	Negro	100	10	3,35 €



CAÑITAS NEGRAS DE PAPEL

REF.	ACABADO	TAMAÑO	Ø mm	PACKS/CAJA	uds./ PACK	€/ CAJA
CPNC	Cocktail	14 cm	6	40	250	3,78 €
CPNS	Standard	20 cm	6	40	250	5,07 €
CPNTH	Smoothie	20 cm	8	20	250	6,84 €

NUEVO



ADORNOS HELADERÍA Y OTROS

REF.	MODELO	uds./ PACK	packs/ CAJA	€/ PACK
AHS	Sombrilla papel	144	1	4,20 €
AHVS	Vela surf	144	1	2,24 €
CUH	Cucharita helado 7,5 cm	1.000	15	12,75 €
MITE	Mini tenedor	1.000	20	8,77 €
PALCF	Paletina café	100	25	1,40 €
CUDB	Cuchara degustación blanca	200	1	16,20 €
CUDN	Cuchara degustación negra	200	1	16,20 €



AHS



CUH



MITE



PALCF



CUDB/N



PLANO VAGÓN



FUNDA CELOFÁN



FUNDA PAPEL



GRANEL

PALILLOS

REF.	ACABADO	uds./ PACK	packs/ CAJA	€/ PACK
PPV	Plano "vagon"	2.600	25	3,40 €
PRFC	Redondo funda celofan	1.000	25	2,25 €
PRFP	Redondo funda papel - código	1.000	25 - Caja decorada	2,35 €
PRG	Redondo granel	800	24	0,86 €
PPIM10	Pincho 10 cm	100	20	0,43 €
PPIM15	Pincho 15 cm	100	20	0,46 €
PPIM20	Pincho 20 cm	100	20	0,71 €
PALMG	Palillero madera grabado +150 palillos	1	144	0,65 €

TALONARIOS COMANDAS



REF.	MODELO	uds./ PACK	packs/CAJA	€/ PACK
TD7.5	Duplicado 7,5 x 15	10	20	4,55 €
TD10	Duplicado 10 x 15	10	20	5,75 €
TD10R	Duplicado rayado 10 x 15	10	20	5,75 €
TT8.6	Triplicado 8,6 x 15	10	20	7,21 €
TT10	Triplicado 10 x 15	10	20	8,40 €

MENAJE CARTÓN - BLONDAS LITO

REF.	MEDIDA (cm)	uds./PACK	packs/ CAJA	€/PACK
BL1424	14x24	250	8	4,48 €
BL2030	20x30	250	8	6,40 €
BL2537	25x37	250	8	9,80 €
BL3040	30x40	250	8	11,00 €



RODALES



BLONDAS



PLATOS



BANDEJAS

MENAJE CARTÓN - BANDEJAS

REF.	MEDIDA (cm)	uds./PACK	packs/ CAJA	€/PACK
BC1219	12x19	50	5	2,95 €
BC1824	18x24	50	5	5,56 €
BC2534	25x34	50	6	10,26 €
BC3037	30x37	50	5	19,10 €

MENAJE CARTÓN - PLATOS

REF.	MEDIDA (cm)	uds./PACK	packs/ CAJA	€/PACK
PLC14	14	50	6	4,25 €
PLC21	21	50	5	5,87 €
PLC23	23	50	8	6,10 €
PLC27	27	50	8	8,80 €
PLC32	32	50	4	14,55 €

MENAJE CARTÓN - RODALES LITO

REF.	MEDIDA (cm)	uds./PACK	packs/ CAJA	€/PACK
RO9	9	250	20	1,90 €
RO11.5	11.5	250	8	2,62 €
RO14	14	250	8	2,95 €
RO19	19	250	8	3,90 €
RO23	23	250	8	4,95 €
RO25	25	250	8	5,50 €
RO30	30	250	8	7,98 €



MENAJE CARTÓN - CAJAS PIZZAS

REF.	MEDIDA (cm)	uds./PACK	€/PACK
PZ24	24x24x4	100	26,00 €
PZ26	26x26x3.5	100	29,12 €
PZ30	30x30x3.5	100	32,00 €
PZ33	33x33x3.5	100	39,00 €



ALUMINIO INDUSTRIAL

REF.	MEDIDA (cm)	uds./CAJA	€/PACK
AL301.5	30 cm x 1,5 kg	6	11,45 €
AL302	30 cm x 2,0 kg	6	15,25 €
AL402.5	40 cm x 2,5 kg	6	19,05 €



30 CM X 1,5 KG



30 CM X 2,0 KG



40 CM X 2,5 KG

DISPENSADOR FILM Y ALUMINIO

REF.	MODELO	MEDIDA (cm)	uds./CAJA	€/uds.
DAF45	ABS sin tapa	máx. 45	1	17,75 €
DAF40	ACERO sin tapa	máx. 40	1	30,60 €



DAF40



DAF45

BOLSAS VACÍO

REF.	MEDIDA (cm)	MICRAS (µm)	uds./PACK	packs/CAJA	€/PACK
BV1520	15 x 20	90	100	10	3,87 €
BV2030	20 x 30	90	100	10	7,73 €
BV2535	25 x 35	90	100	10	11,30 €
BV2540	25 x 40	90	100	10	12,88 €
BV3040	30 x 40	90	100	10	15,46 €
BV1520CC	15 x 20	Cocción	100	10	6,30 €
BV2030CC	20 x 30	Cocción	100	10	12,60 €



PRECINTO Y FILM ESTIRABLE

UN USO

REF.	ARTÍCULO	uds./PACK	packs/CAJA	€/PACK
PRTR	Precinto transparente 4.8 x 132 cm	6	6 (36 uds/caja)	11,10 €
PRMA	Precinto marrón 4.8 x 132 cm	6	6 (36 uds/caja)	11,10 €
PREC	Precintadora	1	1	15,85 €
FE502	Film estirable manual 50 x 2 kg	1	6	6,86 €
APLI	Aplicador film manual	1	1	7,05 €



PRECINTO



PRECINTADORA



FILM ESTIRABLE



APLICADOR FILM

FILM INDUSTRIAL

REF.	MEDIDA (cm)	uds./CAJA	€/PACK
F30225	30 cm x 225 m	3	4,75 €
F45225	45 cm x 225 m	3	6,90 €



FILM: 30 CM/45 CM X 225 M

ROLLOS TÉRMICOS

REF.	MODELO	uds./PACK	packs/CAJA	€/PACK
RT5735	Térmico 57 x 35 mm	10	21	0,27 €



Limpieza

Bayeta
Piedra pómez
Bolsas basura

Para poder complementar



BAYETA

REF.	MODELO	uds./CAJA	packs/ CAJA	€/ PACK
BY3840	Bayeta cortada amarillo (38 x 40)	12	14	2,90 €

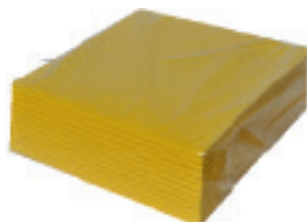

Piedra pómez

Ref. PP12

Piedra desincrustante para limpieza de planchas de cocina.
12 uds./PACK - 12 Packs/CAJA

23,20 €

BOLSAS BASURA

REF.	MEDIDA (cm)	GALGA	uds./ROLLO	rollo/ CAJA	€/ROLLO
BB546080	54 x 60	80	20	60	0,67 €
BBA5460	55 x 60 Autocierre azul	90	15	40	1,05 €
BB8090120	80 x 90	120	10	40	1,10 €
BB85105120	85 x 105	120	10	30	1,32 €
BB85105190	85 x 105	190	10	20	2,09 €
BB90120190	90 x 120	190	10	20	2,53 €



Químico industrial

Línea TAC Manyla

Lavavajilla automático

Lavavajilla manual

Detergentes,
suavizantes y aditivos

Limpieza general

Desodorante

Limpiasuelos

Desengrasante

Limpieza manos

Gama Eurosanex

Para completar el servicio que ofrecemos a nuestros clientes y con el objetivo de ofrecer un conjunto completo de productos de limpieza e higiene, en **Karme Nature**® presentamos una línea básica de químico industrial para la hostelería con precios muy competitivos y una línea más profesional con productos más específicos.



Línea económica - Tac (manyla)



Detergente máquina Tac Ref. DET6T/DET12T

Detergente para máquina lavavajillas automáticas especial aguas duras.

6kg - 4x6kg - **7,74 €**

12kg - 1x12kg - **15,78 €**



Lavavajillas manual EC

Ref. LVM5T

Detergente concentrado para la limpieza de cualquier tipo de vajilla.

5kg - 4x5kg

6,75 €



Limpiasuelos limón Tac

Ref. LSLI5T

Detergente amoniacal altamente concentrado y perfumado con limón para la limpieza de suelos y otras superficies duras.

5kg - 4x5kg

6,25 €



Limpiacristales Tac

Ref. LC5T

Limpiador para cristales y otras superficies vitrificadas.

5kg - 4x5kg

5,85 €



Limpiasuelos amoniacal Tac

Ref. LSAM5T

Detergente amoniacal altamente concentrado y perfumado para la limpieza de suelos y otras superficies duras.

5kg - 4x5kg

6,20 €



Gel manos Tac

Ref. GM5

Gel de manos para uso diario. Con componentes dermoprotectores que limpian y respetan la piel.

5kg - 4x5kg

6,90 €



Abrillantador Tac

Ref. ABR5T/ABR10T

Abrillantador para máquina lavavajillas especial aguas duras.

5kg - 4x5kg - **8,60 €**

10kg - 1x10kg - **17,20 €**

Lavavasos pastilla -dmax-

El **D.MAX** es una pastilla mono dosis de detergente en pasta que se utiliza en cualquier tipo de lavavajillas, siendo eficaz incluso para aguas de alta dureza y válido para cualquier clase de suciedad. Se auto dosifica por principios físico-químicos, consiguiendo realizar debido a su diseño y morfología entre 25 y 40 lavados (pastilla de 100g) entre 120 y 150 lavados (pastilla 500g) según los modelos de lavavajillas industriales. Siempre mantiene la calidad y cantidad de detergente óptima de lavado. Lleva componentes que ayudan al secado de la vajilla reduciendo el consumo de abrillantador.

Forma de uso: presionar la hendidura del tapón e introducir el envase en el interior del lavavajillas quedando sumergido en el agua de la cuba, mientras quede producto, cuando éste se termine, la botellita flotará.



Detergente en mono dosis.

Ref. **DMAX32**

100g - 32x100g - **1,63 €**



Ref. **DMAX**

500g - 12x500g - **6,40 €**

QUÍMICO INDUSTRIAL

Lavado vajilla automático



Detergente D
Ref. LVD6/LVD12
Lavavajillas desengrasante automáticas no espumante. Especial aguas duras.
6kg - 4x6kg - **12,20 €**
12kg - 1x12kg - **24,40 €**



Abrillantador D
Ref. ABD5/ABD10
Perfecto para las máquinas y túneles de lavado, y para cualquier tipo de dureza del agua.
5 kg - 4x5kg - **12,75 €**
10 kg - 1x10kg - **21,50 €**

Desincrustante



Desincrustante
Ref. DQ6
Limpiador desincrustante de cal y otros residuos inorgánicos salinos o calcáreos.
6 kg - 4x6kg
12,40 €

Detergentes, suavizantes y aditivos



Suavizante len
Ref. SZL5
Suavizante textil perfumado.
5 kg - 4x5kg
9,45 €

Lavado vajilla manual



Luvan plus
Ref. LVMLUP5
Lavavajillas manual concentrado.
5 kg - 4x5kg
15,50 €



Luvan V
Ref. LVMLUV5
Lavavajillas manual concentrado.
5 kg - 4x5kg
10,85 €

Desodorante



Deodor KT-10
Ref. DEOKT1/DEOKT5
Desodorante para servicios y zonas de acumulación de malos olores.
1L - 6x1L - **5,15 €**
5L - 4x5L - **24,35 €**



Suavizante fresh
Ref. SZF5
Suavizante textil perfumado.
5 kg - 4x5kg
10,85 €

Limpiadores generales



Maderlim
Ref. MAD5
Limpiador jabonoso para madera barnizada, tratada o natural. Apto para puertas, muebles y parquet.
5L (4,95kg) 4x5L
8,05 €



Multigen
Ref. MU5
Limpiador multiusos indicado en todo tipo de superficies y utensilios.
5L (4,95kg) - 4x5L
7,25 €



Limpiacristales
Ref. LC5
Limpiador para cristales y otras superficies vitrificadas.
5L (4,95kg) - 4x5L
11,96 €



Jabón marsella
Ref. DMA5
Jabón de marsella líquido indicado para lavar todo tipo de tejidos.
5 kg
7,15 €

Limpiasuelos



Amoniocal

Ref. LSAM5

Limpiador amoniacal altamente concentrado y perfumado para la limpieza de suelos y otras superficies duras.

5kg - 4x5kg

6,75 €



Limón

Ref. LSLI5

Limpiador altamente concentrado y perfumado para la limpieza de suelos y otras superficies duras.

5L - 4x5L

9,45 €



Clum forte

Ref. LSCF5

Limpiador concentrado y perfumado para la limpieza de suelos sucios y superficies duras.

5L - 4x5L

9,45 €



Sol Bact

Ref. LSBA5

Limpiador higienizante altamente concentrado para suelos de todo tipo y superficies duras.

5L - 4x5L

7,90 €



Clum floral

Ref. LSFL5

Limpiador perfumado con bioalcohol concentrado para suelos de todo tipo.

5L - 4x5L

9,45 €



Marino

Ref. LSMA5

Limpiador neutro perfumado, limpia cualquier tipo de superficie.

5L - 4x5L

9,45 €

Desengrasantes



Forgras

Ref. DGFOR5

Desengrasante de baja alcalinidad para cocinas y suciedades rebeldes.

5 kg - 4x5kg

12,95 €



Planchas FP

Ref. DGFP5

Desengrasante para planchas de cocina y hornos. (Limpieza en frío).

6 kg - 4x6kg

15,84 €



Desengrasante cocina

Ref. DC750

750ml - 6 x 750 ml

2,35 €



Desengrasante F

Ref. DGF5

Desengrasante energético alcalino para cocinas y suciedades rebeldes.

5 kg - 4x5kg

14,18 €



Desengrasante FK

Ref. DGFK5

Desengrasante higienizante desodorante para zonas muy sucias.

5 kg - 4x5kg

11,50 €

Productos específicos

Limpieza de manos



Quimiderm

Ref. LMQD5

Gel de manos dermatológico para uso diario.

5L (5,10kg) 4x5L

10,25 €



Quimiderm Roso

Ref. LMQR5

Gel de manos dermatológico nacarado para uso diario.

5L (5,10kg) 4x5L

10,25 €



Nettion 330

Ref. NET3305

Limpiador concentrado que elimina la suciedad y la grasa en superficies de terrazo, cemento, mármol, plástico, etc. Para máquinas fregadoras automáticas. Soluble en agua, no deja restos de espuma.

5L (5,50kg) - **10,30 €**



Sabomans Gel

Ref. SABG5

Gel de manos nacarado y perfumado para suciedades ligeras.

5L (5,10kg) 4x5L

7,85 €



Nettion AN

Ref. NETAN5

Limpiador general neutro para superficies lavables y suelos no porosos, como cerámica, vitrificados, gres...

5L (4,95kg)

11,50 €



Delenex BL

Ref. DELBL5/DELBL10

Detergente para lavavajillas automáticos para higiene profesional. Indicado para aguas blandas.

5L (5,90kg) - **12,75 €**

10L (11,80kg) - **24,80 €**



Sabomans P

Ref. SABP5

Crema lavamanos granulada para uso industrial, alta suciedad.

5kg - 1x5kg

19,25 €



Sabomans FG

Ref. SABFG5

Desengrasante especial para la piel. Limpieza de manos con alta suciedad en talleres mecánicos, industrias, almacenes, hostelería...

4L (4kg) - **16,40 €**



Detial D-400

Ref. DETD4005

Detergente desinfectante. Especial para uso ambiental e industria alimentaria que limpia y desinfecta superficies y equipos con gran eficacia.

5L (5,25kg) 4x5L

28,90 €



Milane

Ref. SZSMI

Suavizante perfumado. Aporta suavidad, esponjosidad y un tacto agradable. Elimina además la electricidad estática y facilita el planchado.

5L (4,95kg) 4x5L

7,50 €



Defort sólido

Ref. DEFS1

Limpiador granulado ácido para limpiar superficies de paelleras, cacerolas, fogones, sartenes o fregaderos.

1kg

3,45 €



Detersol AT-10

Ref. DETAT10

Detergente para la ropa ideal para lavar cualquier tipo de tejido a cualquier temperatura, tanto en aguas blandas como en aguas semiduras.

25kg

41,00 €



Flas polvo Mopas

Ref. MOP

Spray abrillantador para barrido húmedo con mopa.

1000cc - 12x1000cc

5,70 €

CONDICIONES GENERALES

1. CATÁLOGOS. OFERTAS Y PEDIDOS:

1.1. La información que les facilitaremos bajo estos conceptos: precios, dimensiones, características... Es siempre a título orientativo, nunca vinculante.

1.2. Cualquier condición consignada por el comprador en el pedido, que no se ajuste a las condiciones generales de venta, se considerará nula, salvo nuestra aceptación que deberá constar expresamente en la aceptación escrita del pedido.

2. MERCANCÍA:

2.1. Toda la mercancía debe llegar en palets retracilados y sin indicios de manipulación para garantizar que la mercancía llega en perfectas condiciones. En caso de que la envoltura llegara deteriorada, debe quedar reflejado en el albarán del transportista para evitar futuros problemas.

2.2. Cuando se requiera la entrega de mercancía en un destino diferente al domicilio fiscal, el cliente deberá notificar por escrito este cambio.

3. PRECIOS:

3.1. Los precios que figuran en nuestra tarifa no incluyen I.V.A.

3.2. Nuestros precios de venta podrán variar por simple aviso al comprador. Si hubiera pedidos pendientes de entrega en la fecha de la modificación, éstos se mantendrían, aplicándose los nuevos en futuros pedidos.

3.3. La duración de los precios vigentes será indeterminada, dependiendo de los movimientos de las materias primas, por lo que la empresa se reserva el derecho a realizar los cambios que estime oportunos.

3.4. El importe de los pedidos para portes pagados es de 400€ (Base Imponible), pudiendo agrupar diferentes productos.

4. PLAZOS DE ENTREGA:

4.1. Los plazos de entrega se contarán desde la aceptación del pedido y son meramente orientativos.

4.1.1. 15 días naturales para pedidos de producto estándar.

4.1.2. 30 días naturales para pedidos de producto personalizado.

4.1.3. El primer pedido será demorado hasta la confirmación de riesgo por parte de la compañía aseguradora.

4.2. Los plazos de entrega son meramente orientativos, ya que hay aspectos durante la entrega de los productos que están fuera de nuestro control.

4.3. Los retrasos en la entrega originados por causas de fuerza mayor, o que no sean directamente imputables, no serán causa justificada para la anulación por el comprador del pedido, involuntariamente demorado.

5. CONDICIONES DE PAGO:

5.1. El pago del precio de nuestras mercancías debe hacerse al contado o por transferencia prepago, salvo que se conceda crédito por parte de la compañía aseguradora al comprador, en cuyo caso, se hará efectivo en el plazo o plazos estipulados expresamente.

5.2. Si antes de la cumplimentación de la totalidad o parte de un pedido se produjesen o conociesen hechos o circunstancias que originen sospecha de que el comprador incumplirá su obligación de pago o simplemente que la compañía aseguradora reduzca su riesgo parcial o totalmente, se podrá suspender la entrega de las mercancías si el comprador no anticipa su pago.

6. RECLAMACIONES:

6.1. En el caso de que constaten a la llegada de la mercancía diferencias en la cantidad o taras debidas al transporte, deberán dejar constancia en los documentos de entrega de los mismos, en posesión del transportista. No se admitirán reclamaciones por deterioro o falta de mercancía una vez firmado de conformidad el albarán de entrega.

6.2. El plazo para reclamar será de 15 días desde la llegada de la mercancía, antes de su utilización cuando el defecto o irregularidad no puedan ser detectados mediante un simple examen. Después de notificar una reclamación, la transformación o devolución de la mercancía sólo podrá realizarse con el acuerdo de la empresa. Siendo el coste del transporte a cargo del cliente (cuando no sea responsabilidad de la empresa la causa de la devolución).

6.3. En caso de aceptar la devolución del mismo, se abonará al cliente como máximo el 90% de su valor, siempre y cuando el material esté en perfectas condiciones. De su importe se deducirá siempre un 10% en concepto de gastos de recepción, prueba e inspección.

6.4. En todo caso, la totalidad de la mercancía objeto de la reclamación debe estar disponible, intacta y ser perfectamente identificable. La constatación de un defecto que afecte solamente a una parte de la mercancía entregada, no da derecho al comprador para no cumplir la obligación de pagar dentro del plazo la totalidad de la mercancía, ni para motivar la renuncia total o parcial de la misma.

Protección de datos:

7. GENERAL:

7.1. La empresa garantiza expresamente que los datos que usted nos facilite son mantenidos con absoluta confidencialidad y que bajo ningún concepto vende información sobre sus clientes a terceros ni cederá información alguna de sus datos.

8. TRATAMIENTO DE SUS DATOS PERSONALES:

8.1. Al objeto de procesar su pedido, requerimos que nos faciliten ciertos datos personales como la razón social, C.I.F., E-mail... Los cuales son tratados de forma informatizada. Vd. Autoriza que dichos datos sean archivados en nuestra base de datos de clientes para su uso interno, para proporcionarle información sobre promociones y servicios de la empresa.

8.2. En cumplimiento del REGLAMENTO (UE) 2016/679, y en relación al tratamiento de sus datos personales, le informamos de lo siguiente:

Responsable: El responsable del tratamiento es KARME NATURE SL, Avda. Francisco Vitoria Laporta, N 8, 03830, Muro de Alcoy (ALICANTE).

Finalidad: Envío de información, respuesta a sus consultas y peticiones, mientras dure nuestra relación y tengamos su consentimiento.

Legitimación: Ejecución de contrato o consentimiento del interesado.

Destinatarios: No se cederán datos a terceros salvo obligación legal.

Derechos: Puede ejercer los derechos de acceso, rectificación, supresión y portabilidad de sus datos, y la limitación u oposición al tratamiento mediante escrito acompañado de copia de documento oficial que le identifique, dirigido al Responsable del tratamiento. En caso de disconformidad con el tratamiento, también tiene derecho a presentar una reclamación ante la Agencia Española de Protección de Datos.



Avda. Francisco Vitoria Laporta, 8 - Pol. Ind. El Pi
03830 Muro de Alcoy (Alicante)
Telf. 965 530 240 - Fax 965 530 314
www.karme.es - info@karme.es