

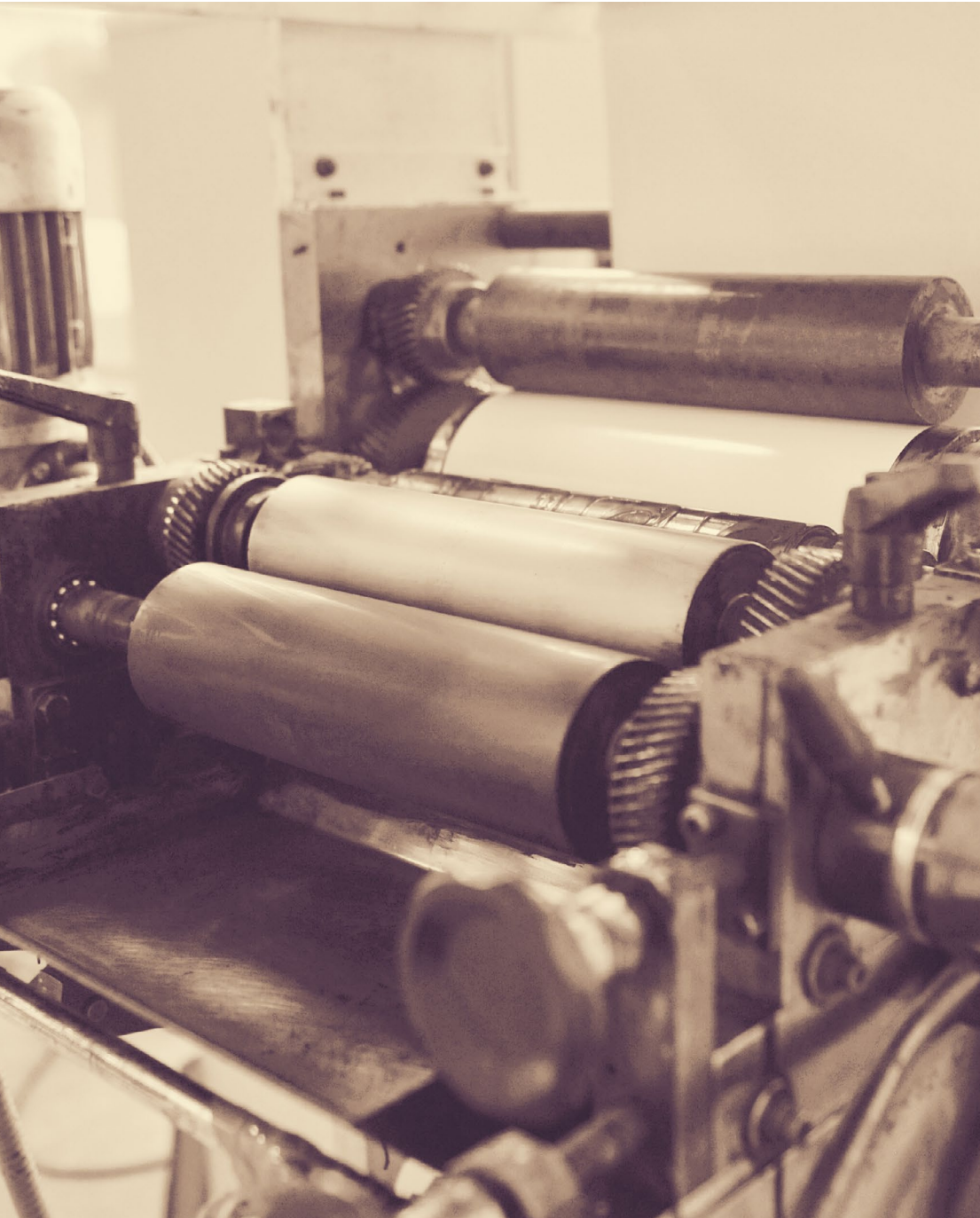

HABLEMOS DE LA EMPRESA



Con este catálogo anunciamos el nacimiento de **Karme Nature**[®], un nuevo proyecto que se construye sobre los cimientos de Hostelcash Muro S.L., una empresa realmente joven, apenas 7 años han pasado desde sus inicios, pero basada en la experiencia de más de 35 años trabajando de lleno en el sector.

Nuestra extensa experiencia tiene su origen en una antigua e importante empresa del sector del papel, estando presentes en la fabricación de las primeras servilletas de papel, las llamadas servilletas planas que aún se siguen utilizando hoy en día. Más tarde, aparecieron las servilletas plegadas zigzag, esta compañía fue de las primeras en doblarlas y contarlas manualmente. A posteriori aparecieron las máquinas que hacían el trabajo de manera industrial, dando pie a un importante cambio en el consumo de estas servilletas e incrementando su consumo de forma exponencial, llegando a haber hasta 55 fabricantes en España, con maquinaria especializada fabricada en Alcoy. Algunas de ellas fueron desapareciendo con el tiempo y muchas otras se destinaron a otros países como Portugal o el norte de África. En la actualidad, el consumo de este tipo de servilletas es prácticamente residual en nuestro país, quedando apenas varias en funcionamiento y no de forma continuada.

También presenciamos el nacimiento del mantel de papel, fuimos de los primeros en fabricarlos, y en pocos años llegaron a haber hasta 20 fabricantes en toda España.

También se empezaron a ver las primeras servilletas de Tissue. El primer tamaño que se introdujo en el mercado fue el de 30x30cm y solamente en color blanco. La

fabricación de esta servilleta fue un hecho importante en nuestra historia ya que fue el primer producto que producimos ya con la condición de propietario y autónomo. Pasamos pronto a la adquisición de otra máquina de servilletas de 40x40cm y poco después, cuando se puso de moda la servilleta miniservis, fue nuestra siguiente adquisición.

Desde aquella época, este sector ha ido evolucionando, tanto en consumo como en diversidad pues la oferta actual poco o nada tiene que ver con la que había 25 años atrás, cuando nos atrevíamos a hacer servilletas de cuadros, recordando con mucho cariño el boom de las servilletas con paquete doble para las tiendas de todo a 100.

El mercado actual busca productos diferentes y arriesgados, servilletas y mantelería de diferentes calidades, decorados y tonalidades actuales y atrevidas, tendencias que han ido creciendo acorde con el desarrollo del sector. Como ejemplo podemos hablar del color salmón, que fue uno de los colores más utilizados en su momento, siendo hoy en día el color negro el protagonista por lo fácil que resulta combinarlo.

Hemos disfrutado, y vivido con intensidad, todo este largo camino y desde **Karme Nature**[®] os prometemos seguir haciéndolo, siempre pensando en favorecer a la madre naturaleza, dando suma importancia a todo lo que vaya en favor de su conservación y del bienestar ambiental, y para ello hemos desarrollado nuestra línea especial **Eco Nature**[®], respetuosa con el medio ambiente, la cual os presentamos en este catálogo junto con otras muchas novedades...







13

10m

ÍNDICE

2
TEXTIL

29
Bambutex®

32
AIR/AID

52
Toallas
superabsorbentes
un uso

54
NOVOTEXPLUS®

60
Novotex®

86
Manteles de papel

110
Servilletas de papel

128
Celulosa industrial

132
Dispensadores

136
Un uso

145
Químico industrial

TEXTIL

- Extratela antimancha
- Mantel polyline antimancha
- Mantelería tela
- Muletón
- Sábanas hostelería
- Nórdicos hostelería
- Toallas, albornoces, zapatillas hostelería
- Camisetas y otros
- Productos Roll Drap

Hemos desarrollado una **Línea Textil**, que complementa nuestra gama de productos para hostelería, que se diferencia por su variedad y aporte de soluciones, para que nuestros clientes puedan ofrecer una completa gama de mantelería y servilletas trabajando con un solo proveedor de confianza.

Empezando por la **Tela Antimancha**, de alta calidad, con tres presentaciones, un amplio abanico de colores y variedad de estilos decorados. Continuando con la **Mantelería Polyline**, con resinado antimancha de calidad, disponible tanto en rollo como en mantel individual y con diseños vanguardistas que vestirán cualquier ocasión. Seguimos con, **Mantelería de Tela**, especial para hostelería y preparada para lavandería industrial. Fabricada en 100% poliéster, que facilita la labor de planchado, y 50/50 Poliéster-Algodón para un acabado suave y con durabilidad. También **Sábanas y complementos** para hoteles, incluso **Camisetas** y otras prendas personalizables. Y como complemento, **Productos Roll Drap**; paños, bayetas, delantales, gorros...

EXTRATELA ANTIMANCHA

Mantel extratela

Tela de alta calidad con tratamiento de resina antimancha y tratamiento antideshilachado.

Composición

50% poliéster y 50% algodón.

Tratamiento antimancha

Aplicamos una película de resina que no deja que los líquidos traspasen.

Tratamiento antideshilachado

Evita que se deshilache al ser cortado, por ese motivo es posible utilizar el mantel sin confeccionar.

Mantenimiento

El mantel extratela debe ser limpiado después de cada uso con un trapo húmedo y un producto poco agresivo. Es imprescindible quitar las manchas lo más rápido posible, en especial los derrames de café, vino y aceite.

Para conseguir una mayor duración del mantel, aconsejamos utilizar este mantel como base y protegerlo con un cubremantel. A mayor protección, mayor durabilidad.

Recomendamos no lavar el mantel a no ser que sea indispensable ya que, a partir de los **5 lavados** aproximadamente, va perdiendo sus propiedades antimancha.

1. Lavar a máquina a 30°, con detergente habitual poco agresivo.
2. Planchar a temperatura mínima por la cara del revés (no resinada).
3. No usar lejía ni productos agresivos.
4. No usar secadora.
5. No exponer al sol, una exposición continuada puede atenuar los colores.

Rollo mantel Extratela

MEDIDA	REF.	CUADROS €/ROLLO	REF.	LISO €/ROLLO	REF.	ALBA PLUS €/ROLLO
1,20x20 m	ER1.2_	191,00 €	ELR1.2_	153,00 €	EAR1.2_	171,00 €
1,60x20 m	ER1.6_	254,00 €	ELR1.6_	203,00 €	EAR1.6_	228,00 €
2,80x20 m	ER2.8_	445,00 €	-	-	EAR2.8_	400,00 €

CUADROS



ALBA PLUS



LISO



DECORADOS ALBA PLUS



La resina impide que los líquidos penetren en el mantel





Extratela antimancha Cuadros

El **Mantel Extratela Antimancha** con acabado **Cuadros** es una apuesta segura para los que buscan un mantel base clásico, elegante y funcional.

Para un buen uso y mantenimiento del producto, recomendamos seguir las instrucciones indicadas en la página anterior.

Disponemos de taller propio por lo que contamos con la posibilidad de confeccionar cualquier tamaño de mantel, para cualquier medida e incluso redondos, y con la gama de 5 tonalidades que ofrecemos, hacen de esta Extratela un producto que encaja a la perfección en cualquier mesa.

EXTRATELA ANTIMANCHA



Mantel cortado cuadros

Extratela (255-260 gr.)

REF.	MEDIDA	uds./PACK	€/ud.
E100_	100x100cm (Confeccionado a 96x96cm)	*5	12,88 €
E100120_	100x120cm (Confeccionado a 96x116cm)	-	16,50 €
E120_	120x120cm (Confeccionado a 116x116cm)	*5	21,15 €
E120160_	120x160cm (Confeccionado a 116x156cm)	-	27,80 €
E140_	140x140cm (Confeccionado a 136x136cm)	-	24,72 €
E160_	160x160cm (Confeccionado a 156x156cm)	*5	27,80 €
E40120_	40x120cm (Confeccionado a 36x116cm)	-	7,42 €
E50120_	50x120cm (Confeccionado a 46x116cm)	-	9,30 €
E3040_	30x40cm (sin posibilidad de confección)	-	2,99 €
E3550_	35x50cm (sin posibilidad de confección)	-	4,38 €

*Menos de 5 uds, Recargo 5% PVP

Posibilidad de otros tamaños, también redondos. Consultar.

Fabricación bajo pedido.

CUADROS

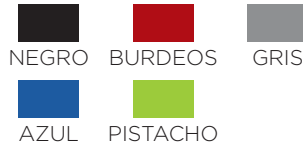

Mantel cortado liso

Extratela (255-260 gr.)

REF.	MEDIDA	€/ud.
EL100_	100x100cm (Confeccionado a 96x96cm)	10,00 €
EL100120_	100x120cm (Confeccionado a 96x116cm)	12,80 €
EL120_	120x120cm (Confeccionado a 116x116cm)	16,40 €
EL120160_	120x160cm (Confeccionado a 116x156cm)	21,60 €
EL140_	140x140cm (Confeccionado a 136x136cm)	19,20 €
EL160_	160x160cm (Confeccionado a 156x156cm)	21,60 €
EL40120_	40x120cm (Confeccionado a 36x116cm)	5,76 €
EL50120_	50x120cm (Confeccionado a 46x116cm)	7,20 €
EL3040_	30x40cm (sin posibilidad de confección)	3,32 €
EL3550_	35x50cm (sin posibilidad de confección)	3,40 €

Posibilidad de otros tamaños, también redondos. Consultar.

Fabricación bajo pedido.

LISO



Artículo sin stock (Pendiente de fabricación)



Extratela antimancha Alba Plus

El **Mantel Extratela Antimancha Alba Plus** es la revolución en este tipo de mantelería repelente de manchas. Fabricado con tejido Jacquard, con doble tratamiento de resina antimanchas y acabado tipo lino, esta gama de tejidos serán la alternativa perfecta para todo tipo de salones.

Para un buen uso y mantenimiento del producto, recomendamos seguir las instrucciones indicadas en página anterior.

Disponemos de taller propio por lo que contamos con la posibilidad de confeccionar cualquier medida e incluso redondos, y disponemos de una amplia gama de 14 colores y 6 decorados.



CUADROS



FLORES



RAYAS



HEXAGONAL

EXTRATELA ANTIMANCHA



CUADROS Y RAYAS

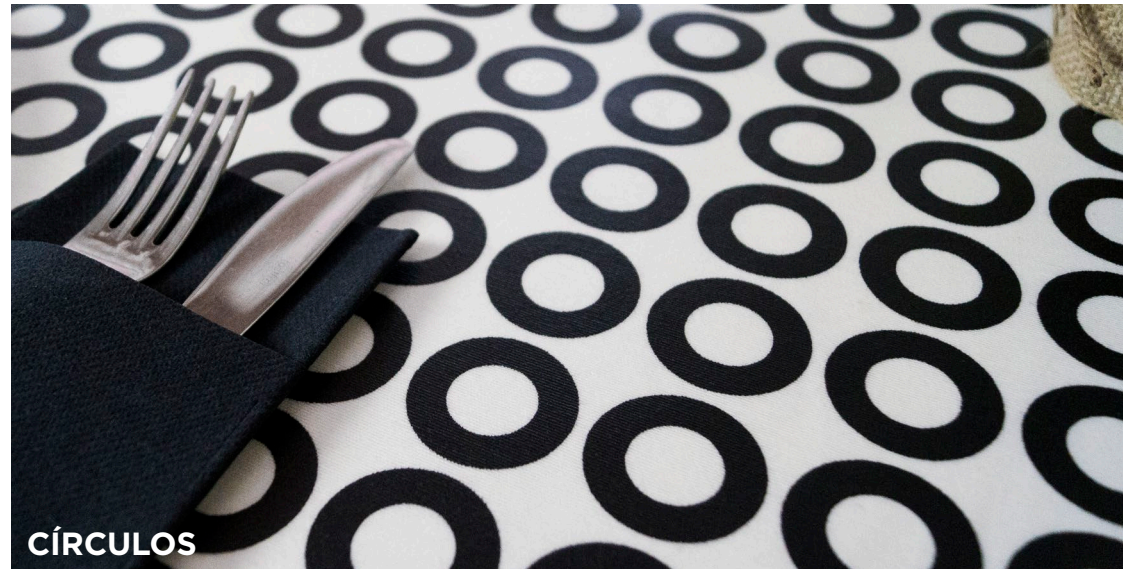

CÍRCULOS

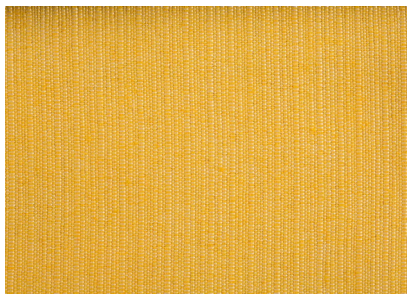

AMARILLO

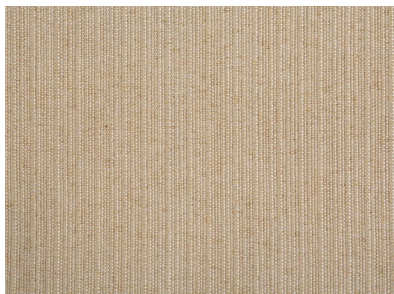

ARENA



BLANCO



GRIS

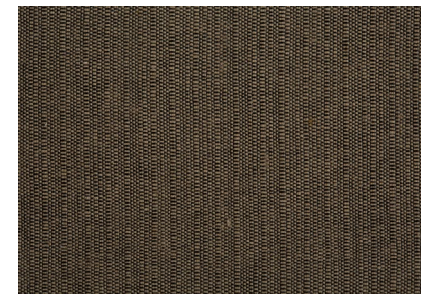

MARRÓN

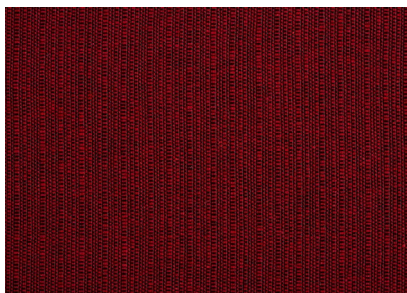

BURDEOS

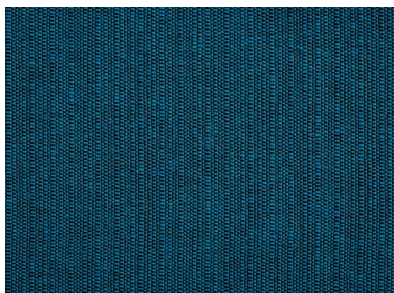

AZUL

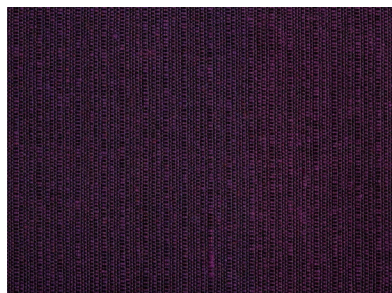

MORADO

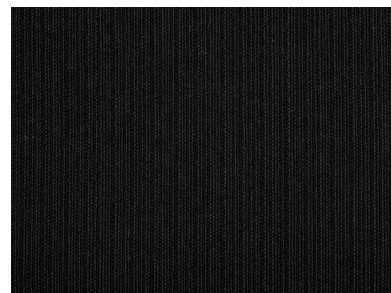

NEGRO



VERDE

REF.	MEDIDA	uds./PACK	€/ud.
EA100_	100x100cm (Confeccionado a 96x96cm)	*5	11,60 €
EA100120_	100x120cm (Confeccionado a 96x116cm)	-	14,85 €
EA120_	120x120cm (Confeccionado a 116x116cm)	*5	19,00 €
EA140_	140x140cm (Confeccionado a 136x136cm)	-	22,25 €
EA160_	160x160cm (Confeccionado a 156x156cm)	*5	25,00 €
EA40120_	40x120cm (Confeccionado a 36x116cm)	-	6,70 €
EA50120_	50x120cm (Confeccionado a 46x116cm)	-	8,35 €
EA3040_	30x40cm (sin posibilidad de confección)	-	2,70 €
EA3550_	35x50cm (sin posibilidad de confección)	-	3,95 €

*Menos de 5 unidades, aumenta el precio un 5%.

Posibilidad de otros tamaños, también redondos. Consultar.

Fabricación bajo pedido.



ROJO



PISTACHO

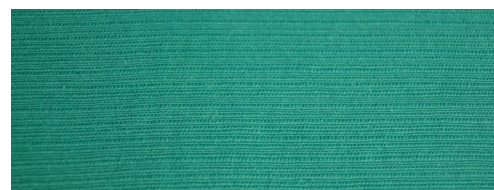

TURQUESA



NARANJA



DECORADO CÍRCULOS



DECORADO FLORES



DECORADO CUADROS Y RAYAS



DECORADO RAYAS

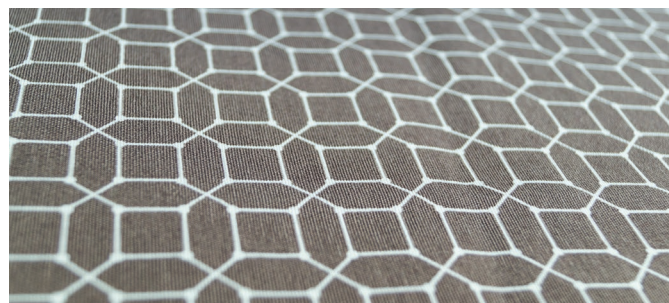

DECORADO HEXAGONAL



DECORADO CUADROS

Artículo sin stock (Pendiente de fabricación)



Rollo mantel polyline antimancha

CARACTERÍSTICAS

Diseños elegantes para una mesa refinada. Tejidos suaves que se limpian fácilmente con un trapo húmedo. Tejidos resistentes y como nuevos por más tiempo.

FICHA TÉCNICA

Solidez al frote en seco y húmedo. Resistencia al desgarró: Urdimbre 25kg/30mm / Trama 21,5kg/30mm. Enlogación urdimbre 10% y trama 14%.

MANTENIMIENTO RECOMENDADO

Lavar en frío, máximo a 40 °C, usando un programa para tejidos delicados. Planchar siempre por la cara posterior a 110 °C. No lavar con lejía. No limpiar en seco. Es aconsejable pasar un trapo húmedo con jabón neutro sobre la mancha inmediatamente.

MANTEL POLYLINE ANTIMANCHA

 **Rollo mantel**
Polyline (500gr/m²)

REF.	MODELO	MEDIDA	€/ROLLO
PLYR1.4PL	POLARIS PLATA	1,40x20 m	225,00 €
PLYR1.4AMBL	AMATISTA BLANCO	1,40x20 m	225,00 €
PLYR1.4AMNE	AMATISTA NEGRO	1,40x20 m	225,00 €
PLYR1.4CT	CATANIA BLANCO	1,40x20 m	225,00 €
PLYR1.4JP	JASPE BLANCO	1,40x20 m	225,00 €
PLYR1.4ZF	ZAFIRO CREMA	1,40x20 m	225,00 €
PLYR1.4DJ	DIJÓN GRIS PIEDRA	1,40x20 m	225,00 €
PLYR1.4AG	AGATA TAUPE	1,40x20 m	225,00 €
PLYR1.4ON	ONIX GRANATE	1,40x20 m	225,00 €
PLYR1.4TM	TURMALINE BRONCE	1,40x20 m	225,00 €

No necesita confección.



POLARIS PLATA



CATANIA BLANCO



JASPE BLANCO

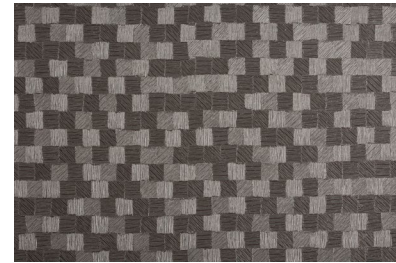

DIJÓN GRIS PIEDRA



AGATA TAUPE

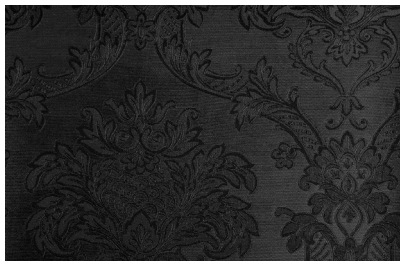

AMATISTA NEGRO



ZAFIRO CREMA

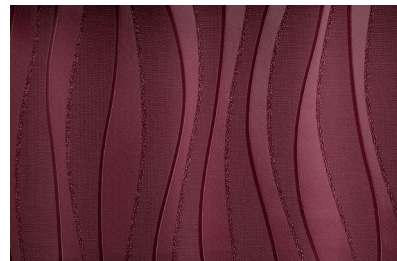

ONIX GRANATE



TURMALINE BRONCE



AMATISTA BLANCO



TOURMALINE BLANCO

Salvamantel 30x43 polyline antimancha

Con las características del **polyline**, descritas en la página anterior, estos salvamanteles son ideales para aportarle un toque distinguido a la mesa, con la posibilidad de combinar varios modelos y crear un diseño actual e individualizado al comensal.

Se puede colocar sobre el mantel o sobre la mesa, con la ventaja de que la base antideslizante, que incorpora, garantiza que no se mueva por la superficie.

Manteles fuertes y resistentes al desgarramiento y a las roturas. Recomendamos limpiar con un trapo húmedo y jabón neutro en caso de mancharse, y en caso de planchado, siempre por la cara posterior para no deteriorar el acabado, ni el diseño.

Salvamantel 30x43 cm

Polyline (820 gr/m²) - Base antideslizante

REF	MODELO	MEDIDA	uds./PACK	€/ud.
PLY3043CC	COCO MARRÓN	30x43 cm	12	2,98 €
PLY3043DJ	DIJÓN PLATA	30x43 cm	12	2,98 €
PLY3043ON	ONIX ANTRACITA	30x43 cm	12	2,98 €
PLY3043PL	POLARIS TAUPE	30x43 cm	12	2,98 €
PLY3043TM	TOURMALINE BLANCO	30x43 cm	12	2,98 €
PLY3043JP	JASPE TAUPE	30x43 cm	12	2,98 €
PLY3043ZF	ZAFIRO GRANATE	30x43 cm	12	2,98 €

Pedido mínimo 1 pack.

No necesita confección.

Salvamantel 30x43 cm personalizado NUEVO

Polyline (820 gr/m²) - Base antideslizante

REF.	MEDIDA	uds./PACK	25 uds./€	50 uds./€	+100 uds./€
PLYI3043	30x43 cm	12	4,50 €	3,90 €	3,75 €

No necesita confección.

10 €/neto preparación de boceto.

+25 €/neto por color - fotolitos. Máximo 4 colores.

SALVAMANTEL POLYLINE ANTIMANCHA 30x43



DIJÓN PLATA



COCO MARRÓN



POLARIS TAUPE



ONIX ANTRACITA

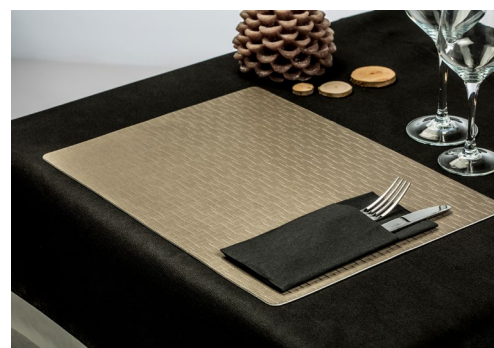

JASPE TAUPE

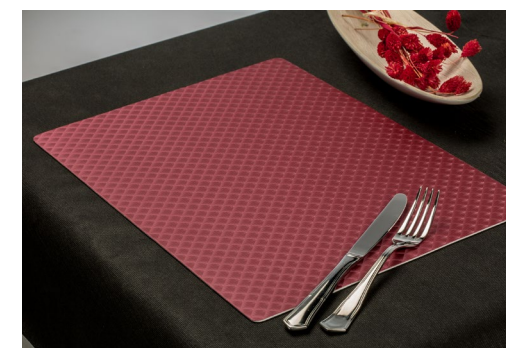

ZAFIRO GRANATE





Mantelería tela

Para los restauradores tradicionales, aportamos la mejor solución, **mantelería de tela** de suprema calidad en raso-satén, poliéster/algodón al 50%, con un peso por m² de 245 gramos. Trabajamos con tintes reactivos de alta calidad para dar mayor durabilidad y resistencia, la mejor apuesta para poder trabajar con lavandería industrial. Una gama de colores para poder realizar cualquier combinación. Posibilidad de fabricación de cualquier medida, disponemos de confección propia.



MANTELERÍA TELA

50% POLIÉSTER/50% ALGODÓN

Tejidos preparados para Lavandería Industrial



Manteles y servilletas

Raso satén hostelería (245 gr/m²)

REF.	MEDIDA	COLOR	COMPOSICIÓN	ud./PACK	€/ROLLO
RS100PABL	100x100 cm	BLANCO	Poliéster 50% / Algodón 50%	5	5,95 €
RS120PABL	120x120 cm	BLANCO	Poliéster 50% / Algodón 50%	5	8,00 €
RS150PABL	150x150 cm	BLANCO	Poliéster 50% / Algodón 50%	5	11,15 €
RS54PABL	54x54 cm	BLANCO	Poliéster 50% / Algodón 50%	15	1,53 €
RS100PAX	100x100 cm	COLOR	Poliéster 50% / Algodón 50%	5	11,95 €
RS120PAX	120x120 cm	COLOR	Poliéster 50% / Algodón 50%	5	16,00 €
RS150PAX	150x150 cm	COLOR	Poliéster 50% / Algodón 50%	5	26,70 €
RS54PAX	54x54 cm	COLOR	Poliéster 50% / Algodón 50%	15	4,12 €

Pedido mínimo 1 pack.

Canto 45° (cape).

Medidas mantel y servilleta acabados.

Posibilidad de otros tamaños, también redondos. Consultar.



Rollos

Raso satén hostelería (245 gr/m²)

REF.	MEDIDA	COLOR	COMPOSICIÓN	€/ROLLO
RRS1PABL	1x25 m	BLANCO	Poliéster 50% / Algodón 50%	93,75 €
RRS1.2PABL	1,20x25 m	BLANCO	Poliéster 50% / Algodón 50%	113,50 €
RRS1.6PABL	1,60x25 m	BLANCO	Poliéster 50% / Algodón 50%	150,40 €
RRS1PAX	1x25 m	COLOR	Poliéster 50% / Algodón 50%	213,50 €
RRS1.2PAX	1,20x25 m	COLOR	Poliéster 50% / Algodón 50%	256,50 €
RRS1.6PAX	1,60x25 m	COLOR	Poliéster 50% / Algodón 50%	342,00 €

Posibilidad de otros anchos. Consultar.





Mantelería tela poliéster

La **Mantelería de Tela** es siempre una buena opción de continuidad y la gama de **poliéster 100%** se distingue del resto por estar especialmente indicada para quienes buscan un tejido agradecido, buena presencia y la facilidad de que no necesita planchado. Es un mantel con durabilidad y de apariencia sedosa y brillante, una muy buena elección para sus eventos.

Para un buen uso y mantenimiento del producto, recomendamos evitar exposiciones prolongadas al sol así como condiciones extremas de lavado.

Disponemos de taller propio por lo que contamos con la posibilidad de confeccionar cualquier tamaño de mantel, para cualquier medida e incluso redondos.

Disponemos de una gama de 14 luminosos colores.

MANTELERÍA TELA 100% POLIÉSTER

Tejidos preparados para Lavandería Industrial



Manteles y servilletas

Raso satén. Poliéster (245 gr/m²)

REF.	MEDIDA	COLOR	COMPOSICIÓN	ud./PACK	€/ROLLO
RS100PX	100x100 cm	BLANCO	Poliéster 100%	5	5,95 €
RS120PX	120x120 cm	BLANCO	Poliéster 100%	5	8,00 €
RS150PX	150x150 cm	BLANCO	Poliéster 100%	5	11,15 €
RS54PX	54x54 cm	BLANCO	Poliéster 100%	15	1,53 €
RS100PX	100x100 cm	COLOR	Poliéster 100%	5	6,70 €
RS120PX	120x120 cm	COLOR	Poliéster 100%	5	8,50 €
RS150PX	150x150 cm	COLOR	Poliéster 100%	5	13,25 €
RS54PX	54x54 cm	COLOR	Poliéster 100%	15	2,78 €

Pedido mínimo 1 pack.

Canto 45° (cape).

Medidas mantel y servilleta acabados.

Posibilidad de otros tamaños, también redondos. Consultar.

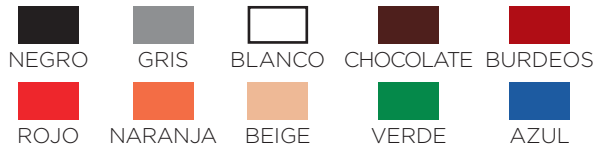

Rollos

Raso satén. Poliéster (245 gr/m²)

REF.	MEDIDA	COLOR	COMPOSICIÓN	€/ROLLO
RRS1PX	1x25 m	BLANCO	Poliéster 100%	93,75 €
RRS1.2PX	1,20x25 m	BLANCO	Poliéster 100%	113,50 €
RRS1.6PX	1,60x25 m	BLANCO	Poliéster 100%	150,40 €
RRS1PX	1x25 m	COLOR	Poliéster 100%	101,00 €
RRS1.2PX	1,20x25 m	COLOR	Poliéster 100%	121,50 €
RRS1.6PX	1,60x25 m	COLOR	Poliéster 100%	162,00 €

Posibilidad de otros anchos, también redondos. Consultar.



Muletón

Grabado Antideslizante 2 caras 2 mm 630 gr/m²

REF.	MEDIDA	TIPO	€/ROLLO
MRG1.4	1,40x20 m	Muletón	188,00 €



Hule cuadros rojos NUEVO

(275 gr/m²)

REF.	MEDIDA	COLOR	TIPO	€/ROLLO
HR1.4CURO	1,40x20 m	ROJO	Hule	81,50 €
HR1.4CUVE	1,40x20 m	VERDE	Hule	81,50 €





Textil hotel

Nuestra gama de **Textil para Hostelería** es el complemento que necesitábamos para poder perfeccionar la oferta. Sábanas, bajeras y almohadas para los dormitorios así como albornoces, toallas y zapatillas para la higiene en el baño. Absorbentes e hipoalergénicos en suave algodón así como resistentes y cómodos en poliéster, disponemos de una amplia variedad de tallas y medidas para adaptarnos a cualquier necesidad.

Para un buen uso y mantenimiento del producto, recomendamos evitar exposiciones prolongadas al sol así como condiciones extremas de lavado y planchado.

SÁBANAS HOSTELERÍA



Sábanas encimeras blancas de hostelería

30x30 de 30/27

REF.	MATERIAL	MEDIDA	CM/CAMA	UD/PACK	€/ud.
SBEPA160275	50% Pol. / 50% Al.	160x275 cm	90 cm	5	7,52 €
SBEPA180275	50% Pol. / 50% Al.	180x275 cm	105 cm	5	8,33 €
SBEPA210275	50% Pol. / 50% Al.	210x275 cm	135 cm	5	9,37 €
SBEPA230275	50% Pol. / 50% Al.	230x275 cm	150 cm	5	10,15 €
SBEPA160290	50% Pol. / 50% Al.	160x290 cm	90 cm	5	8,09 €
SBEPA180290	50% Pol. / 50% Al.	180x290 cm	105 cm	5	8,95 €
SBEPA210290	50% Pol. / 50% Al.	210x290 cm	135 cm	5	9,88 €
SBEPA230290	50% Pol. / 50% Al.	230x290 cm	150 cm	5	10,88 €

Pedido mínimo 1 pack.



Sábanas encimeras blancas de hostelería

30x30 de 30/27

REF.	MATERIAL	MEDIDA	CM/CAMA	UD/PACK	€/ud.
SBEA160275	100% Algodón	160x275 cm	90 cm	5	7,85 €
SBEA180275	100% Algodón	180x275 cm	105 cm	5	8,70 €
SBEA210275	100% Algodón	210x275 cm	135 cm	5	9,76 €
SBEA230275	100% Algodón	230x275 cm	150 cm	5	10,68 €
SBEA160290	100% Algodón	160x290 cm	90 cm	5	8,42 €
SBEA180290	100% Algodón	180x290 cm	105 cm	5	9,35 €
SBEA210290	100% Algodón	210x290 cm	135 cm	5	10,40 €
SBEA230290	100% Algodón	230x290 cm	150 cm	5	11,30 €

Pedido mínimo 1 pack.



Bajeras blancas ajustables

30x30 de 30/27

REF.	MATERIAL	MEDIDA	CM/CAMA	UD/PACK	€/ud.
SBBJPA90	50% Pol. / 50% Al.	90x190x27 cm	90 cm	5	6,06 €
SBBJPA105	50% Pol. / 50% Al.	105x190x27 cm	105 cm	5	6,55 €
SBBJPA135	50% Pol. / 50% Al.	135x190x27 cm	135 cm	5	7,52 €
SBBJPA150	50% Pol. / 50% Al.	150x190x27 cm	150 cm	5	8,18 €
SBBJA90	100% Algodón	90x190x27 cm	90 cm	5	6,50 €
SBBJA105	100% Algodón	105x190x27 cm	105 cm	5	6,98 €
SBBJA135	100% Algodón	135x190x27 cm	135 cm	5	8,09 €
SBBJA150	100% Algodón	150x190x27 cm	150 cm	5	8,75 €

Pedido mínimo 1 pack.



Almohadas blancas

30x30 de 30/27

REF.	MATERIAL	MEDIDA	CM/CAMA	UD/PACK	€/ud.
ALMPA110	50% Pol. / 50% Al.	45x110 cm	90 cm	10	2,23 €
ALMPA125	50% Pol. / 50% Al.	45x125 cm	105 cm	10	2,44 €
ALMPA155	50% Pol. / 50% Al.	45x155 cm	135 cm	10	2,60 €
ALMPA165	50% Pol. / 50% Al.	45x165 cm	150 cm	10	2,89 €
ALMA110	100% Algodón	45x110 cm	90 cm	10	2,41 €
ALMA125	100% Algodón	45x125 cm	105 cm	10	2,58 €
ALMA155	100% Algodón	45x155 cm	135 cm	10	2,80 €
ALMA165	100% Algodón	45x165 cm	150 cm	10	3,15 €

Pedido mínimo 1 pack.

NÓRDICOS HOSTELERÍA



Fundas nórdicas blancas de hostelería

30x30 de 30/27

REF.	MATERIAL	MEDIDA	CM/CAMA	ud./PACK	€/ud.
FNPA150	50% Poliéster / 50% Algodón	150x220 cm	90 cm	5	13,67 €
FNPA180	50% Poliéster / 50% Algodón	180x220 cm	105 cm	5	16,18 €
FNPA220	50% Poliéster / 50% Algodón	220x220 cm	135 cm	5	19,42 €
FNPA240	50% Poliéster / 50% Algodón	240x220 cm	150 cm	5	22,22 €

Sin apertura manos inferior. Peso 114 gr/m².

Modelo apertura total en la parte inferior. Solapa 40 cm.

Pedido mínimo 1 pack.



Rellenos nórdicos de microfibra blanca

(83 gr.) Acabado con pipping.

Acolchado a cuadros de 30x30 Fibra Huesca siliconada 6D - 350 gr/m²

REF.	MEDIDA	CM/CAMA	ud./PACK	€/ud.
RN150	150x220 cm	90 cm	6	27,05 €
RN180	180x220 cm	105 cm	6	28,51 €
RN220	220x220 cm	135 cm	4	34,85 €
RN240	240x220 cm	150 cm	4	36,85 €
RN260	260x240 cm	160 cm	4	41,60 €

Pedido mínimo 1 pack.

TOALLAS, ALBORNOCES, ZAPAPTILLAS HOSTELERÍA



Zapatillas de hoteles y spa

Coralina blanca tacto suave

REF.	MEDIDA	ud./PACK	€/par
ZP29	29 cm	12	1,10 €

Pedido mínimo 1 pack.



Albornoces

Doble bolsillo y cinturón

Algodón 100% 16/5 x 20/d con greca y doble pespunte

REF.	GRAMAJE	TALLA	ud./PACK	€/ud.
ALBS	400	S	1	20,75 €
ALBM	400	M	1	22,32 €
ALBL	400	L	1	24,15 €
ALBXL	400	XL	1	25,99 €

Pedido mínimo 1 unidad.



Toallas blancas de hostelería

Preparado para lavanderías industriales

Algodón 100% 16/5 x 20/d 16/5 con greca y doble pespunte

REF.	GRAMAJE	MEDIDA	ud./PACK	€/ud.
TO4503050	450	30x50 cm	6	1,50 €
TO45050100	450	50x100 cm	12	3,62 €
TO45070140	450	70x140 cm	8	7,05 €
TO450100150	450	100x150 cm	4	10,74 €
TO5203050	520	30x50 cm	6	1,59 €
TO52050100	520	50x100 cm	12	4,48 €
TO52070140	520	70x140 cm	8	8,77 €
TO520100150	520	100x150 cm	4	13,38 €

Pedido mínimo 1 pack.



Alfombrín blanco de hostelería

Algodón 100% 16/5 x 20/d con greca y doble pespunte

REF.	GRAMAJE	MEDIDA	ud./PACK	€/ud.
ALF5070	650	50x70 cm	12	2,96 €

Pedido mínimo 1 pack.

CAMISETAS Y OTROS



ANBOR niño

100% algodón, 145 gr. Punto liso.
Doble costura en cuello y hombros.
Cuello lycra.



ANBOR adulto

100% algodón, 145 gr. Punto liso.
Doble costura en cuello y hombros.
Cuello lycra.



LONG niño

100% algodón, 160 gr. Punto liso.
Doble costura en cuello y hombros.
Cuello lycra.

ANBOR niño: Negro, blanco, rojo, naranja, turquesa y verde manzana.

ANBOR adulto: Negro, gris vigoré, blanco, rojo, naranja, verde manzana, turquesa, azul royal, marino.

LONG niño: Blanco, rojo, rosa, marino y turquesa.

LONG adulto: Negro, gris plomo, gris vigoré, blanco, granate, rojo, naranja, marino, azul royal y verde botella.

PRINCESS: Negro, blanco, rojo, naranja, magenta, morado, azul royal, turquesa y verde manzana.

MASTER: Negro, gris plomo, gris vigoré, blanco, granate, rojo, naranja, amarillo, arena, verde manzana, verde kelly, verde botella, marino, azul royal, celeste, turquesa, fucsia.

WORK: Negro, gris vigoré, blanco, granate, rojo, marino, azul royal.



LONG adulto

100% algodón, 160 gr. Punto liso.
Doble costura en cuello y hombros.
Cuello lycra.



PRINCESS

100% algodón. 160 gr.
Punto liso. Corte entallado.



MASTER

100% algodón, 200 gr. Tejido piqué.
Doble costura en hombros, mangas y bajos Cuello y bocamangas de tricotosa. Incluye bolsillo para coser.

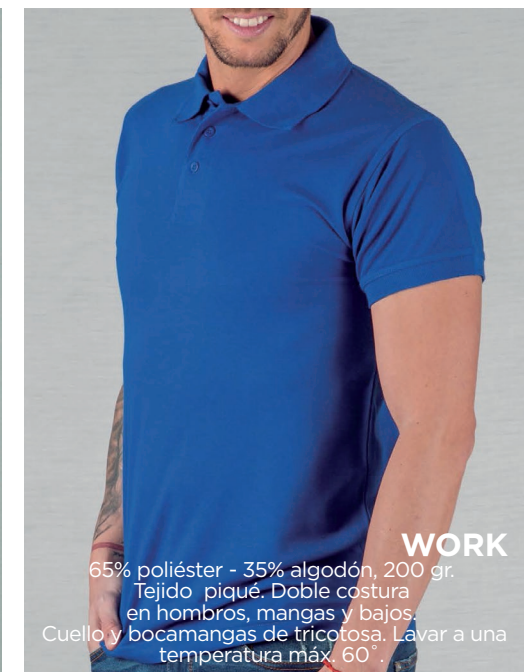

WORK

65% poliéster - 35% algodón, 200 gr.
Tejido piqué. Doble costura en hombros, mangas y bajos. Cuello y bocamangas de tricotosa. Lavar a una temperatura máx. 60°.

CAMISETAS Y OTROS



STAR

100% algodón, 200 gr. Tejido piqué. Doble costura en hombros, mangas y bajos. Cuello y bocamangas de tricotosa.



SPIRIT

100% algodón, 200 gr. Tejido piqué. Doble costura en hombros, mangas y bajos. Cuello y bocamangas de tricotosa. Incluye bolsillo para coser.



LAVORO

65% poliéster - 35% algodón, 200 gr. Tejido piqué. Doble costura en hombros, mangas y bajos. Cuello y bocamangas de tricotosa. Lavar a una temperatura máx. 60°

STAR: Negro, blanco, rojo, verde manzana, marino, azul royal, celeste y fucsia.

SPIRIT: Negro, gris plomo, gris vigoré, blanco, granate, rojo, naranja, arena, verde botella, marino, azul royal y celeste.

LAVORO: Negro, gris vigoré, blanco, granate, rojo, marino y azul royal.

MOON: Negro, blanco, rojo, marino, azul royal y fucsia.

TECNICA niño: Negro, blanco, rojo, naranja, amarillo flúor, verde manzana, turquesa, azul royal, morado, fucsia y fucsia flúor.

TECNICA adulto: Negro, gris, blanco, rojo, naranja, amarillo flúor, verde manzana, verde kelly, verde militar, turquesa, azul royal, marino, morado, fucsia y fucsia flúor.

OPEN: Negro, gris, blanco, marino, amarillo flúor, azul royal y verde manzana.



MOON

100% algodón, 200 gr. Tejido piqué. Doble costura en hombros, mangas y bajos. Cuello y bocamangas de tricotosa.



TECNICA niño

100% poliéster transpirable, 140 gr. Manga Ranglan. Producto especial para sublimar.



TECNICA adulto

100% poliéster transpirable, 140 gr. Manga Ranglan. Producto especial para sublimar.



OPEN

100% poliéster transpirable, 150 gr. Producto especial para sublimar.

CAMISETAS Y OTROS



ZIPPER

65% poliéster - 35% algodón, 280 gr. Felpa lisa perchada. Canalé en cintura y puños.



POLAR

100% poliéster, 300 gr. Tratamiento antipilling. Cremallera entera y bolsillos laterales.



BOSTON

Exterior: 100% poliéster impermeable. Interior: 100% poliéster acolchado. Cuello alto y forrado en tejido polar. 2 bolsillos exteriores con cremallera y solapa. 2 bolsillos interiores con velcro. Capucha plegable en el cuello.

ZIPPER: Negro, blanco, gris, granate, rojo y azul.

POLAR: Negro, gris antracita, gris vigoré, blanco, naranja, rojo, granate, verde manzana, verde botella, azul marino y azul.

BOSTON: Negro, azul marino, azul, rojo y verde botella.

NORDIC: Negro, azul, azul royal y rojo.

OSLO: Negro, rojo, azul y azul tejano.

DENVER: Negro gris, blanco, granate, azul marino y verde botella.

DETROIT: Negro, gris antracita, blanco, arena, azul marino, azul y verde kelly.



NORDIC

95% poliéster - 5% elastano. Membrana transpirable resistente al agua (5.000 mm). 2 bolsillos laterales y 1 bolsillo frontal. Puños ajustables con velcro.



OSLO

95% poliéster - 5% elastano. Membrana transpirable resistente al agua (5.000 mm). Cuello micropolar forro interior. 2 bolsillos laterales y 1 bolsillo frontal.



DENVER

Exterior: Tejido sarga poliéster/algodón, 200 gr. Interior: 100% poliéster acolchado. Cortavientos en bocamanga. Trasero con faldón. 6 bolsillos exteriores y 1 bolsillo interior.



DETROIT

65% poliéster - 35% algodón. 200 gr, Tejido sarga. 2 bolsillos frontales. 2 bolsillos laterales. 1 bolsillo trasero con solapa y velcro.



PREMIUM niño

100% algodón, 160 gr. Punto liso.
Doble costura en cuello y hombros.
Cuello lycra.



PREMIUM adulto

100% algodón, 160 gr. Punto liso.
Doble costura en cuello y hombros.
Cuello lycra.

PREMIUM niño: Negro, gris vigoré, blanco, magenta, rosa, rosa claro, granate, rojo, naranja, amarillo, arena, verde manzana, verde kelly, turquesa, azul royal, marino, océano, celeste, lila y morado.

PREMIUM adulto: Negro, gris plomo, gris vigoré, blanco, magenta, rosa, rosa claro, granate, rojo, naranja, amarillo, arena, verde militar, verde manzana, verde kelly, verde botella, turquesa, azul royal, marino, azul tejano, océano, celeste, lila, morado, camuflaje.

Serigrafiadas



Para calcular el precio, hay que sumar el coste de la impresión por cara al precio de la prenda

	20/100 uds.	+100 uds.	+500 uds.	+1000 uds.	+5000 uds.
1 COLOR	0,80 €	0,50 €	0,40 €	0,34 €	0,28 €
2 COLORES	0,86 €	0,56 €	0,46 €	0,38 €	0,34 €
3 COLORES	0,92 €	0,62 €	0,50 €	0,44 €	0,40 €
4 COLORES	0,98 €	0,68 €	0,56 €	0,50 €	0,46 €

Mínimo a serigrafiar: 20 prendas.

10,00 € por precio de dibujo.

PANTALLAS: 25,00 €/neto ud.

PANTALLAS CUATRICROMÍA: 100,00 €/neto / 4 colores.



Camisetas **NUEVO**

CAMISETAS Y OTROS

REF.	ARTÍCULO	TALLAS	€/ud.	€/3XL	€/4XL
CANNX	Camiseta ANBOR niño	3/4 a 12/14	3,03 €	-	-
CANAX	Camiseta ANBOR adulto	XS a XXL	3,92 €	-	-
CPRNX	Camiseta PREMIUM niño	3/4 a 12/14	3,35 €	-	-
CPRAX	Camiseta PREMIUM adulto	XS a 4 XL	4,35 €	5,20 €	6,06 €
CLNNX	Camiseta LONG niño	1/2 a 12/14	5,00 €	-	-
CLNAX	Camiseta LONG adulto	S a 4XL	6,63 €	7,64 €	8,64 €
CPRX	Camiseta PRINCESS	S a XXL	3,98 €	-	-
PMSX	Polo MASTER	S a 4XL	9,47 €	10,75 €	12,04 €
PWRX	Polo WORK	S a 3XL	9,67 €	10,96 €	-
PSTX	Polo STAR	S a XXL	9,38 €	-	-
PSPX	Polo SPIRIT	S a 4XL	12,07 €	13,35 €	14,65 €
PLVX	Polo LAVORO	S a 3XL	12,65 €	13,93 €	-
PMNX	Polo MOON	S a XXL	11,30 €	-	-
CTCNX	Camiseta TECNICA niño	3/4 a 12/14	3,52 €	-	-
CTCAX	Camiseta TECNICA adulto	S a 3XL	3,95 €	4,86 €	-
POPX	Polo OPEN	S a XXL	7,41 €	-	-
SZPX	Sudadera ZIPPER	S a 3XL	17,68 €	18,82 €	-
FPLX	Forro POLAR	S a 4XL	17,00 €	18,30 €	19,60 €
PRKX	Parka BOSTON adulto	S a 3XL	31,18 €	33,32 €	-
CHNRX	Chaqueta softshell NORDIC	XS a 3XL	35,90 €	38,00 €	-
CHOSX	Chaleco softshell OSLO	XS a XXL / 3XL	27,89 €	30,05 €	-
CHDNX	Chaleco DENVER	S a 3XL	21,45 €	23,60 €	-
PDTX	Pantalón DETROIT	36 a 60	17,02 €	-	-

Pedido mínimo 1 unidad.

Para camisetas serigrafiadas hay que sumar el precio del coste de la impresión al precio de la prenda.

Debido a la gran cantidad de modelos, tallas y colores, puede haber roturas de stock.



Productos Roll Drap®



PRODUCTOS ROLL DRAP®



REF.	ARTÍCULO	ud./ROLLO	ud./CAJA	€/ud.	IMP. SERIGRAFÍA
RDPBLAZ	Paño algodón blanco con cenefa azul 40x64	10	20	19,67 €	-
RDPNE	Paño algodón negro	10	20	23,72 €	-
RDPBLAZ80	Paño con cenefa azul 40x80	8	20	23,72 €	-
RDPVAZ	Paño algodón vintage cenefa azul	10	20	21,34 €	-
RDPVNE	Paño algodón vintage cenefa negro	10	20	21,34€	-
RDCUB	Cubidrap burdeos cenefa beige	12	25	27,42€	-
RDDPBBU	Delantal peto y bolsillo 75x90 burdeos	-	20	7,63€	9,15 €
RDDPBNE	Delantal peto y bolsillo 75x90 negro	-	20	7,63€	9,15 €
RDMBBU	Mandil con bolsillo 75x50 burdeos	-	20	5,72€	7,22 €
RDMBNE	Mandil con bolsillo 75x50 negro	-	20	5,72€	7,22 €
RDMMBU	Mandil con bolsillo 65x30 burdeos	-	20	5,72€	7,22 €
RDMMNE	Mandil con bolsillo 65x30 negro	-	20	5,72€	7,22 €
RDMFNE	Mandil francés 90x110 negro	-	20	9,66€	11,16 €
RDMFBU	Mandil francés 90x110 burdeos	-	20	9,66€	7,22 €
RDDPBL	Delantal con peto 75x90 blanco	-	20	5,72€	7,22 €
RDDPLBL	Delantal plastificado 75x90 blanco	-	20	5,72€	7,22 €
RDMCBL	Mandil cocina 75x50 blanco	-	20	5,72€	7,22 €



PAÑO BLANCO CON CENEFÁ



PAÑO ALGODÓN NEGRO



PAÑO VINTAGE

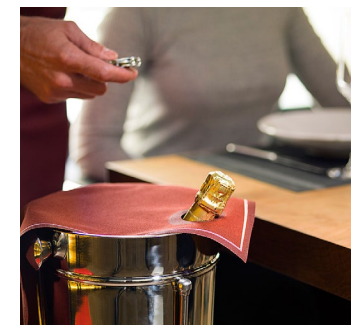

CUBIDRAP

Pedido mínimo 1 unidad.

Mínimo serigrafiado 20 unidades.

Para impresión por serigrafía: 10 € neto preparación boceto.

25 € neto / pantalla color.



MANDIL COCINA



MANDIL FRANCÉS



DELANTAL CON PETO



DELANTAL PLASTIFICADO



MANDIL MONEDERO



MANDIL 65x30



DELANTAL PETO Y BOLSILLO



MANDIL CON BOLSILLO



SERIGRAFIADO

PRODUCTOS ROLL DRAP®



Productos Roll Drap®



REF.	ARTÍCULO	uds./CAJA	€/ud.
RDGCBL	Gorro de cocina chef blanco	75	6,56 €
RDGRBBL	Gorro barman rejilla blanco	75	3,81 €
RDVRBL	Visera rejilla blanco	75	3,93 €
RDVRNE	Visera rejilla negro	75	3,93 €
RDGPBL	Gorro pirata blanco	75	6,32 €
RDGPNE	Gorro pirata negro	75	6,32 €

Pedido mínimo 1 unidad.

CARACTERÍSTICAS

La Bayeta **Roll Drap®** Microfibra **Drytech®** está fabricada con microfibra de última generación. Se caracteriza principalmente por su tecnología de secado ultra rápido, al estar compuesta de microfilamentos que otorgan una limpieza y mayor durabilidad únicas.

Posee una máxima absorción, soportando hasta cuatro veces su peso en líquido.

Evita la acumulación de gérmenes y bacterias sobre superficies. Esgurrido rápido y eficiente, queda prácticamente seca al instante.

Diseñada con un fondo de color gris y cenefa decorativa en diferentes colores para ayudar a diferenciar fácilmente su área de uso por higiene.

Los colores disponibles en base a sus diferentes usos recomendados pueden ser:

- **AMARILLO:** Multiusos.
- **AZUL:** Servicio.
- **MAGENTA:** Cocina.
- **VERDE:** Higiene.



GORRO PIRATA



VISERA REJILLA



GORRO COCINA CHEF

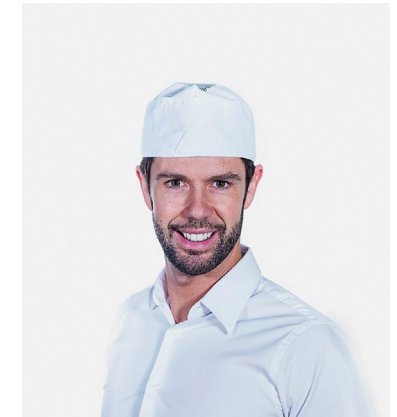

GORRO BARMAN



Bayeta microfibra drytech



REF.	ARTÍCULO	uds./ROLLO	ROLLOS/CAJA	€/ROLLO
RBYDTAM	Bayeta drytech 40x40 cenefa amarilla - multiusos	5	20	8,85 €
RBYDTAZ	Bayeta drytech 40x40 cenefa azul - servicio	5	20	8,85 €
RBYDTMG	Bayeta drytech 40x40 cenefa magenta - cocina	5	20	8,85 €
RBYDTVE	Bayeta drytech 40x40 cenefa verde - higiene	5	20	8,85 €

Pedido mínimo 1 rollo.

Beneficios del bambú

Biodegradable - Compostable

Factor ecológico

- Renovable
- Crecimiento rápido
- Biodegradable - Compostable
- Sin pesticidas o fertilizantes
- Baja contaminación de carbono
- Mínimo impacto medioambiental
- No requiere irrigación

Comportamiento

- Muy blando
- Excepcionalmente confortable
- Absorbente
- Anti microbiano
- Previene la irritación de la piel
- Rápido secado
- Altamente transpirable

Bambutex®

- Rollo mantel
- Servilletas

Bambutex® es una nueva línea de productos pertenecientes a la gama de los versátiles no-tejidos. Se trata de un material ecológico, sostenible y bio/green realizado en viscosa de bambú, 100% natural, con un gramaje de +- 70gr/m². Esta composición dota de gran suavidad y elegancia al producto, cualidad que se transmitirá indudablemente a su mesa.

Con **Bambutex®** fabricamos una línea de productos en blanco puro, que supera en delicadeza y comodidad a la tela, con el beneficio extra que aporta el tratarse de un producto de un solo uso. También incluimos una gama básica de decorados para quienes también buscan la atención al detalle en el diseño y la decoración en mesa.



ROLLO MANTEL *Bambutex*[®]

 Rollo mantel *Bambutex*[®] 1,20x25 m
(70 gr./m²)

ESPECIAL
CASH

REF.	uds./CAJA	€/ROLLO
BTR1.2	6	26,50 €

Pedido mínimo 1 rollo.

Para impresión a una tinta en continuo aumenta 30% PVP (2 tintas, 40%).

Consultar mínimo y clichés.

Biodegradable y compostable





Servilletas Bambutex® 40x40

(70 gr./m²) Plegado 1/4

REF.	DECORADO	uds./CAJA	€/UNIDAD	1 TINTA	2 TINTAS
BT40	-	600 (12x50)	0,123 €	0,15 €	0,17 €
BTD40BANE	Basic negro	600 (12x50)	0,155 €	-	-
BTD40BATU	Basic turquesa	600 (12x50)	0,155 €	-	-
BTD40BAFU	Basic crema	600 (12x50)	0,155 €	-	-
BTD40BARO	Basic pistacho	600 (12x50)	0,155 €	-	-
BTD40DAGR	Damasco gris	600 (12x50)	0,155 €	-	-

Pedido mínimo 1 caja.

Mínimo impresión: 10 cajas (1 tinta), cliché 20€. Para 20 cajas cliché sin cargo.

15 cajas (2 tintas), cliché 2x20€. Para 30 cajas clichés sin cargo.



SERVILLETAS Bambutex®



Servilletas Bambutex® 40x40

(70 gr./m²) Plegado americano original 1/8

REF.	COLOR	uds./CAJA	UNIDAD	1 TINTA	2 TINTAS
BT408	BLANCO	400 (16x25)	0,134 €	0,165 €	0,185 €

Pedido mínimo 1 caja.

Mínimo impresión: 15 cajas (1 tinta), cliché 20€. Para 30 cajas cliché sin cargo.

20 cajas (2 tintas), cliché 2x20€. Para 40 cajas clichés sin cargo.

Biodegradable y compostable





SERVILLETAS Bambutex®

Kanguro Bambutex® 40x40 (70 gr./m²)

REF.	DECORADOS	uds./CAJA	€/UNIDAD	1 TINTA	2 TINTAS
BTK40	-	400 (16x25)	0,134 €	0,165 €	0,185 €
BTKD40	Damasco gris	400 (16x25)	0,165 €	-	-

Pedido mínimo 1 caja.

Mínimo impresión: 15 cajas (1 tinta), cliché 20€. Para 30 cajas cliché sin cargo.

20 cajas (2 tintas), cliché 2x20€. Para 40 cajas clichés sin cargo.

Biodegradable y compostable



Servilletas Bambutex® 50x50 (70 gr./m²) Planas para plegado manual

REF.	uds./CAJA	€/UNIDAD	1 TINTA	2 TINTAS
BT50	400 (8x50)	0,195 €	0,225 €	0,255 €

Pedido mínimo 1 caja.

Mínimo impresión: 10 cajas (1 tinta), cliché 20€. Para 20 cajas cliché sin cargo.

15 cajas (2 tintas), cliché 2x20€. Para 30 cajas clichés sin cargo.

Impresión en continuo.



AIR LAID

- Air luxe
- Rollo mantel
- Mantel cortado
- Servilletas
- Servilletas decoradas
- Servilletas kanguro

El **Air Laid**, también conocido como Tissue - Seco, es otro de los productos pertenecientes a la gran familia de los No - Tejidos. Un material fabricado con celulosa 100%, con la mayor diversidad en gramajes y acabados, que sigue siendo la alternativa natural, de un uso, para la tela en la hostelería.

Entre sus características más notables cabe destacar que se trata de un producto biodegradable. Se trata de un producto de mucha calidad, versátil por sus muchas posibles aplicaciones, higiénico por ser de un uso y con una capacidad muy alta de absorción, llegando incluso hasta absorber 10 veces su peso en líquido.

Ideal para las personalizaciones por su ligereza y gofrado, en los productos de la gama **Air Laid** se utilizan, para su impresión, tintas ecológicas que colaboran en la conservación del medio ambiente.

Rollo mantel Air luxe 1,20x25 m (85 gr./m²)

REF.	uds./CAJA	€/ud.
ALX1.2BL	6	21,88 €



Pedido mínimo 1 rollo.



Mantel cortado Air Luxe (85 gr./m²)



REF.	MEDIDA	uds./CAJA	€/ud.
ALX100BL	100x100 cm	80	0,78 €
ALX120BL	120x120 cm	80	1,13 €

Pedido mínimo 1 rollo.



Servilletas Air Luxe 40x40 (85 gr./m²) Plegado 1/4

REF.	uds./CAJA	€/ud.	1 TINTA	2 TINTAS
ALX40	400 (8x50)	0,124 €	0,155 €	0,175 €

Pedido mínimo 1 caja.

Mínimo impresión: 10 cajas (1 tinta), cliché 20€. Para 20 cajas cliché sin cargo.

15 cajas (2 tintas), cliché 2x20€. Para 30 cajas clichés sin cargo.



Servilletas Air Luxe 50x50 (85 gr./m²) Planas para plegados especiales manual

REF.	uds./CAJA	€/ud.	1 TINTA	2 TINTAS
ALX50	350 (7x50)	0,196 €	0,225 €	0,255 €

Pedido mínimo 1 caja.

Mínimo impresión: 10 cajas (1 tinta), cliché 120€.

15 cajas (2 tintas), cliché 2x120€.

Impresión en continuo

a 2 caras aumenta 15%.



Air Luxe® es otra de nuestras líneas de producto de máxima calidad. De la familia de los tejidos, Air Laid de alto gramaje, sus 85 gr./m² le dan una textura perfecta. Muy aceptado por los amantes de los tejidos rígidos tipo lino.

Es un producto con gran capacidad de absorción de líquidos, puede absorber hasta diez veces su peso.

Ideal para la formación de plegados especiales, de los cuales presentamos algunos ejemplos.

Especialmente indicado para restaurantes que pretenden ofrecer la máxima elegancia dando una calidad al nivel de la tela o incluso superior.



Rollo mantel Air Laid 0,40x48 m

(55-60 gr./m²) Camino de mesa



REF.	COLOR	MEDIDA	PRECORTE	uds./CAJA	€/ROLLO
ARP40BL	BLANCO	0.40x48 m	Precorte a 30 cm	6	11,85 €
ARP40NE	NEGRO	0.40x48 m	Precorte a 30 cm	6	20,30 €
ARP40BU	BURDEOS	0.40x48 m	Precorte a 30 cm	6	17,68 €
ARP40NA	NARANJA	0.40x48 m	Precorte a 30 cm	6	17,68 €
ARP40PI	PISTACHO	0.40x48 m	Precorte a 30 cm	6	17,68 €
ARP40AZ	AZUL	0.40x48 m	Precorte a 30 cm	6	17,68 €
ARP40TU	TURQUESA	0.40x48 m	Precorte a 30 cm	6	17,68 €
ARP40VN	VAINILLA	0.40x48 m	Precorte a 30 cm	6	17,68 €
ARP40GR	GRIS	0.40x48 m	Precorte a 120 cm	6	17,68 €
ARP40CH	CHOCOLATE	0.40x48 m	Precorte a 120 cm	6	17,68 €
ARP40RO	ROJO	0.40x48 m	Precorte a 120 cm	6	17,68 €
ARP40VE	VERDE	0.40x48 m	Precorte a 120 cm	6	17,68 €

Pedido mínimo 1 rollo.

Impresión 1 tinta en continuo aumenta 30% PVP (2 tintas, 40% PVP). Consultar mínimo y clichés.



Rollo mantel Air Laid 1x25 m

(55-60 gr./m²)



REF.	COLOR	MEDIDA	uds./CAJA	€/ROLLO
ARIBL	BLANCO	1x25 m	6	13,50 €
ARINE	NEGRO	1x25 m	6	21,30 €
ARIBU	BURDEOS	1x25 m	6	19,25 €

Pedido mínimo 1 rollo.

Impresión 1 tinta en continuo aumenta 30% PVP (2 tintas, 40% PVP).

Consultar mínimo y clichés.

ROLLO MANTEL AIR LAID

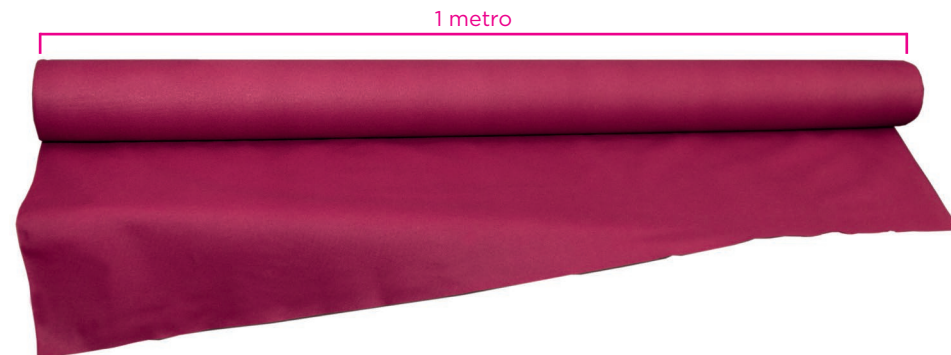

Rollo mantel Air Laid 1,20x25 m ^{ESPECIAL} **CASH** _{***}
(55-60 gr./m²)

REF.	COLOR	MEDIDA	uds./CAJA	€/ROLLO
AR1.2BL	BLANCO	1.20X25 m	6	15,60 €
AR1.2NE	NEGRO	1.20X25 m	6	24,45 €
AR1.2BU	BURDEOS	1.20X25 m	6	22,00 €
AR1.2PI	PISTACHO	1.20X25 m	6	22,00 €
AR1.2AZ	AZUL	1.20X25 m	6	22,00 €
AR1.2GR	GRIS	1.20X25 m	6	22,00 €
AR1.2CH	CHOCOLATE	1.20X25 m	6	22,00 €
AR1.2RO	ROJO	1.20X25 m	6	22,00 €
AR1.2VE	VERDE	1.20X25 m	6	22,00 €

Pedido mínimo 1 rollo.

Impresión 1 tinta en continuo aumenta 30% PVP (2 tintas, 40% PVP).

Consultar mínimo y clichés.



BASIC GRIS



BASIC NARANJA



BASIC PISTACHO

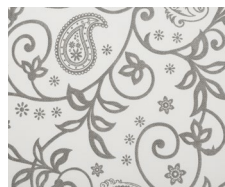

CACHEMIR GRIS



VERSALLES GRIS

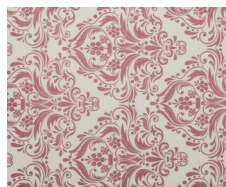

VERSALLES BURDEOS

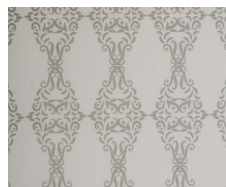

ESCORIAL GRIS



ESCORIAL AZUL

ROLLO MANTEL AIR LAID

Rollo mantel Air Laid 1,20x25 m Decorado ^{ESPECIAL} **CASH** _{***}
(60 gr./m²)

REF.	DECORADOS	MEDIDA	uds./CAJA	€/ROLLO
ARD1.2BLBAGR	BLANCO + Basic gris	1.20X25 m	6	19,50 €
ARD1.2BLBANA	BLANCO + Basic naranja	1.20X25 m	6	19,50 €
ARD1.2BLBAPI	BLANCO + Basic pistacho	1.20X25 m	6	19,50 €
ARD1.2BLVSGR	BLANCO + Versalles gris	1.20X25 m	6	19,50 €
ARD1.2BLVSBU	BLANCO + Versalles burdeos	1.20X25 m	6	19,50 €
ARD1.2BLCHGR	BLANCO + Cachemir gris	1.20X25 m	6	19,50 €
ARD1.2BLESCGR	BLANCO + Escorial gris	1.20X25 m	6	19,50 €
ARD1.2BLESCAZ	BLANCO + Escorial azul	1.20X25 m	6	19,50 €

Pedido mínimo 1 rollo.

Posibilidad de otros decorados bajo pedido. Mínimo 30 rollos con recargo 10% PVP.



MANTEL CORTADO AIR LAID 1/8

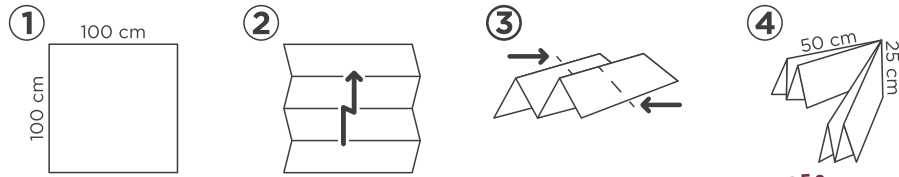

Mantel doblado 1/8 Air Laid 100x100 cm
(55/60 gr./m²)

ESPECIAL CASH

REF.	COLOR	uds./CAJA	€/ud.
ADB100BL	BLANCO	75	0,55 €
ADB100NE	NEGRO	100	0,82 €
ADB100BU	BURDEOS	100	0,78 €
ADDB100BLBAGR	BLANCO + Basic gris	75	0,68 €
ADDB100BLBANA	BLANCO + Basic naranja	75	0,68 €
ADDB100BLBAFU	BLANCO + Basic fucsia	75	0,68 €
ADDB100BLBAPI	BLANCO + Basic pistacho	75	0,68 €
ADDB100NEBABL	NEGRO + Basic blanco	100	0,68 €
ADDB100BUBABL	BURDEOS + Basic blanco	100	0,68 €

Pedido mínimo 1 caja.

Posibilidad de otros colores y decorados sobre pedido. Consultar mínimo.

Impresión 1 tinta en continuo aumenta 30% PVP (2 tintas, 40% PVP).

Consultar mínimo y clichés.



GRIS



PISTACHO



NARANJA



FUCSIA



FONDO NEGRO
TINTA BLANCA



FONDO BURDEOS
TINTA BLANCA



MANTEL CORTADO AIR LAID



Mantel cortado Air Laid

(60 gr./m²)

REF.	COLOR	MEDIDA	uds./CAJA	€/ud.
A100BL	BLANCO	100x100 cm	150	0,55 €
A120BL	BLANCO	120x120 cm	150	0,79 €

Pedido mínimo 1 caja.

Posibilidad de otros colores y decorados sobre pedido. Consultar mínimo.

Impresión 1 tinta en continuo aumenta 30% PVP (2 tintas, 40% PVP).

Consultar mínimo y clichés.



MANTEL CORTADO INDIVIDUAL AIR LAID

Mantel individual 30x40 Air Laid **ESPECIAL CASH** (55-60 gr./m²) estuche cash

REF.	COLOR	uds./ESTUCHE	€/ESTUCHE
A3040BL	BLANCO	150	11,56 €
A3040NE	NEGRO	150	16,85 €
A3040BU	BURDEOS	150	16,12 €
A3040NA	NARANJA	150	16,12 €
A3040PI	PISTACHO	150	16,12 €
A3040AZ	AZUL	150	16,12 €
A3040TU	TURQUESA	150	16,12 €
A3040VN	VAINILLA	150	16,12 €
A3040GR	GRIS	150	16,12 €
A3040CH	CHOCOLATE	150	16,12 €
A3040RO	ROJO	150	16,12 €
A3040VE	VERDE	150	16,12 €

Pedido mínimo 1 estuche.

Mantel individual 30x40 Air Laid **personalizado** (55-60 gr./m²) personalizado

REF.	COLOR	uds./CAJA	€/4.000	€/8.000	€/16.000	€/24.000	€/48.000
AI3040BL	BLANCO	400	0,102 €	0,093 €	0,087 €	0,079 €	0,071 €
AI3040NE	NEGRO	400	0,160 €	0,149 €	0,141 €	0,130 €	0,118 €
AI3040X	COLORES	400	0,142 €	0,132 €	0,127 €	0,115 €	0,106 €

€/ Unidad

Impresión 2 tintas - Mínimo 8.000 uds. Aumento 10% PVP.

Cliché: 45,00 €/tinta neto, cliché reducido (max. 15x15) 20,00 €/tinta neto.

Posibilidad de incluir cliché orla estándar sin coste adicional.





MANTEL CORTADO INDIVIDUAL AIR LAID



Mantel individual 35x50 Air Laid

(55/60 gr./m²) personalizado

€/ Unidad

REF.	COLOR	uds./CAJA	€/4.000	€/8.000	€/16.000	€/24.000	€/48.000
AI3550BL	BLANCO	400	0,148 €	0,134 €	0,124 €	0,115 €	0,113 €
AI3550NE	NEGRO	400	0,218 €	0,208 €	0,196 €	0,193 €	0,185 €
AI3550BU	BURDEOS	400	0,195 €	0,183 €	0,174 €	0,169 €	0,165 €

€/ Según cantidad

Impresión 2 tintas - Mínimo 8.000 uds. Aumento 10% PVP.

Ciché: 60,00 €/tinta neto, cliché reducido (max. 15x15) 20,00 €/tinta neto.

Posibilidad de incluir cliché orla estándar sin coste adicional.



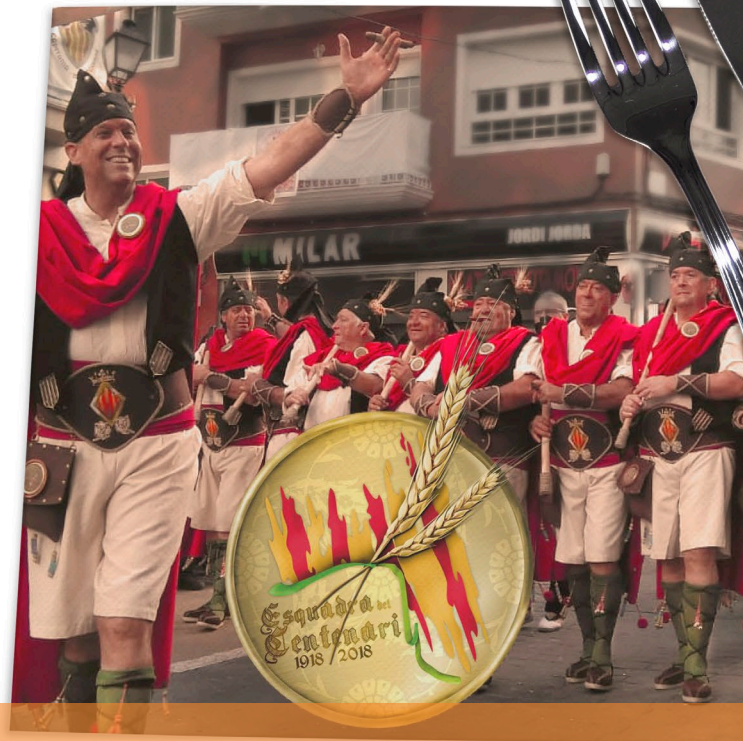

Impresión digital eventos

Presentamos la revolución en personalizaciones de servilletas. Imagina cualquier diseño que pueda estar presente en tu evento, ahora es posible! Fotos, colores, degradados, luces, sombras, texturas, dibujos, imágenes o incluso técnicas artísticas. Ponemos toda la tecnología de la **Impresión Digital** a tu disposición para que hagas tuya la servilleta **Air Laid**.

Ahora puedes crear tus diseños a todo color, no hay límites solo creatividad y puesta en escena. Usamos las últimas novedades en técnicas de impresión para ofrecerte la posibilidad de personalizar tus diseños para eventos con productos de la máxima calidad.

Ya puedes hacer tus propias servilletas con un diseño a todo color, hecho por ti o por quien sea, no hay límites de impresión. Sólo creatividad. Usamos la mejor tecnología para ofrecerte la máxima calidad de impresión posible. Con tintas que cuidan el medioambiente, el objetivo es ofrecer una imagen renovada, vistosa y diferente.

SERVILLETAS CON IMPRESIÓN DIGITAL FOTOGRÁFICA

EVENTOS



 **Servilletas Air Laid 40x40 Blanca** NUEVO
Plegado 1/4

REF.	PERSONALIZACIÓN	FORMATO IMPRESO	ud./CAJA	€/CAJA
AIDE40	Foto a todo color + texto	1 cara completa	600 (12x50)	150,00 €

El precio incluye:

- Preparación de boceto.
- Envío por transporte urgente si fuera necesario.

- Comuniones
- Bautizos
- Bodas
- Celebraciones en especial





Impresión digital eventos

Y como no podía ser menos, la **Impresión Digital** también está presente en nuestros productos estándar. Unimos la técnica de impresión de mayor colorido y perfección junto con la servilleta que combina estilo, calidad y mejor precio como es la **40x40** en **Air Laid** y como es habitual en nosotros, no podía faltar una línea de decorados estándar que se adapten a todas las necesidades del mercado.

Como es característico de **Karme Nature®**, os presentamos diferentes estilos, colores, y diseños que seguro van a deslumbrar en mesa y que son fácilmente combinables con cualquier estilo de sala.

SERVILLETAS CON IMPRESIÓN DIGITAL FOTOGRAFICA

Servilletas Air Laid 40x40 Blanca NUEVO Plegado 1/4

REF.	MODELO	FORMATO IMPRESO	uds./CAJA	€/ud.
AID40BL	Servilletas Air Laid 40x40 Impresión digital	10x10	600 (12x50)	0,13€
AID40BL2	Servilletas Air Laid 40x40 Impresión digital	20x20 (1 cara)	600 (12x50)	0,15€
AID40BL3	Servilletas Air Laid 40x40 Impresión digital	20x40 (2 caras)	600 (12x50)	0,17€
AID40BL4	Servilletas Air Laid 40x40 Impresión digital	40x40 (4 caras)	600 (12x50)	0,20€

Pedido mínimo 15 cajas.

Preparación de boceto 20 €/neto.



SERVILLETAS AIR LAID

Servilletas Air Laid 40x40

Plegado 1/4

REF.	COLOR	uds./CAJA	€/ud.	1 TINTA	2 TINTAS
A40	BLANCO	600 (12x50)	0,083 €	0,103 €	0,124 €
A40NE	NEGRO	600 (12x50)	0,134 €	0,165 €	-
A40BU	BURDEOS	600 (12x50)	0,125 €	0,144 €	-
A40NA	NARANJA	600 (12x50)	0,125 €	0,144 €	-
A40PI	PISTACHO	600 (12x50)	0,125 €	0,144 €	-
A40AZ	AZUL	600 (12x50)	0,125 €	0,144 €	-
A40TU	TURQUESA	600 (12x50)	0,125 €	0,144 €	-
A40VN	VAINILLA	600 (12x50)	0,125 €	0,144 €	-
A40GR	GRIS	600 (12x50)	0,125 €	0,144 €	-
A40CH	CHOCOLATE	600 (12x50)	0,125 €	0,144 €	-
A40RO	ROJO	600 (12x50)	0,125 €	0,144 €	-
A40VE	VERDE	600 (12x50)	0,125 €	0,144 €	-

Pedido mínimo 1 caja.

Mínimo impresión: 10 cajas (1 tinta), cliché 20€. Para 20 cajas cliché sin cargo.

15 cajas (2 tintas), cliché 2x20€. Para 30 cajas cliché sin cargo.



SERVILLETAS AIR LAID

Servilletas Air Laid 40x40 Plegado americano original 1/8

REF.	COLOR	uds./CAJA	€/ud.	1 TINTA	2 TINTAS
A408	BLANCO	480 (16x30)	0,086 €	0,110 €	0,130 €
A40NE8	NEGRO	480 (16x30)	0,140 €	0,171 €	-
A40BU8	BURDEOS	480 (16x30)	0,129 €	0,150 €	-
A40NA8	NARANJA	480 (16x30)	0,129 €	0,150 €	-
A40PI8	PISTACHO	480 (16x30)	0,129 €	0,150 €	-
A40AZ8	AZUL	480 (16x30)	0,129 €	0,150 €	-
A40TU8	TURQUESA	480 (16x30)	0,129 €	0,150 €	-
A40VN8	VAINILLA	480 (16x30)	0,129 €	0,150 €	-
A40GR8	GRIS	480 (16x30)	0,129 €	0,150 €	-
A40CH8	CHOCOLATE	480 (16x30)	0,129 €	0,150 €	-
A40RO8	ROJO	480 (16x30)	0,129 €	0,150 €	-
A40VE8	VERDE	480 (16x30)	0,129 €	0,150 €	-

Pedido mínimo 1 caja.

Mínimo impresión: 12 cajas (1 tinta), cliché 20€. Para 24 cajas cliché sin cargo.

20 cajas (2 tintas), cliché 2x20€. Para 40 cajas clichés sin cargo.

Servilletas Air Laid 20x20 Plegado 1/4

REF.	COLOR	uds./CAJA	€/ud.	1 TINTA
A20	BLANCO	1.800 (18x100)	0,047 €	0,050 €
A20NE	NEGRO	1.800 (18x100)	0,067 €	0,082 €
A20BU	BURDEOS	1.800 (18x100)	0,057 €	0,072 €
A20RO	ROJO	1.800 (18x100)	0,057 €	0,072 €

Pedido mínimo 1 caja.

Posibilidad de otros colores sobre pedido. (Mínimo 10 cajas).

Mínimo impresión: 10 cajas (1 tinta) cliché 20€/neto. Para 20 cajas cliché sin cargo.



SERVILLETAS DECORADAS

Servilletas Air Laid 40x40 Decorada

Plegado 1/4

REF.	COLOR	DECORADO	uds./CAJA	€/ud.
AD40BLBE	BLANCO	BELLA	600 (12x50)	0,098 €
AD40BLCH	BLANCO	CACHEMIR	600 (12x50)	0,098 €
AD40BLPA	BLANCO	PARÍS	600 (12x50)	0,098 €
AD40BLJA	BLANCO	JARDÍN	600 (12x50)	0,098 €
AD40BLMG	BLANCO	MARGAS	600 (12x50)	0,098 €
AD40BLBQ	BLANCO	BOUQUET	600 (12x50)	0,098 €
AD40BLTC	BLANCO	TIC TAC	600 (12x50)	0,098 €
AD40BLCB	BLANCO	CASABLANCA	600 (12x50)	0,098 €
AD40BLNM	BLANCO	NÚMEROS	600 (12x50)	0,098 €
AD40BLZGR	BLANCO	ZENA GRIS	600 (12x50)	0,098 €
AD40BLZNA	BLANCO	ZENA NARANJA	600 (12x50)	0,098 €
AD40BLZFU	BLANCO	ZENA FUCSIA	600 (12x50)	0,098 €
AD40BLZCR	BLANCO	ZENA CREMA	600 (12x50)	0,098 €
AD40BLZTU	BLANCO	ZENA TURQUESA	600 (12x50)	0,098 €
AD40BLZPI	BLANCO	ZENA PISTACHO	600 (12x50)	0,098 €

Pedido mínimo 1 caja.



SERVILLETAS DECORADAS



BELLA



CACHEMIR



PARIS



JARDIN



MARGAS



BOUQUET



TIC TAC



CASABLANCA



NUMEROS



Kanguros Air Laid 40x40

REF.	COLOR	uds./CAJA	€/ud.	1 TINTA	2 TINTAS
AKBL	BLANCO	480 (16x30)	0,093 €	0,123 €	0,149 €
AKBLR	BLANCO ROTO	480 (16x30)	0,093 €	0,123 €	0,149 €
AKNE	NEGRO	480 (16x30)	0,165 €	0,195 €	0,199 €
AKBU	BURDEOS	480 (16x30)	0,136 €	0,165 €	0,185 €
AKNA	NARANJA	480 (16x30)	0,136 €	0,165 €	0,185 €
AKPI	PISTACHO	480 (16x30)	0,136 €	0,165 €	0,185 €
AKAZ	AZUL	480 (16x30)	0,136 €	0,165 €	0,185 €
AKTU	TURQUESA	480 (16x30)	0,136 €	0,165 €	0,185 €
AKVA	VAINILLA	480 (16x30)	0,136 €	0,165 €	0,185 €
AKGR	GRIS	480 (16x30)	0,136 €	0,165 €	0,185 €
AKCH	CHOCOLATE	480 (16x30)	0,136 €	0,165 €	0,185 €
AKRO	ROJO	480 (16x30)	0,136 €	0,165 €	0,185 €
AKVE	VERDE	480 (16x30)	0,136 €	0,165 €	0,185 €
AKAM	AMARILLO	480 (16x30)	0,136 €	0,165 €	0,185 €
AKCQ	CAQUI	480 (16x30)	0,136 €	0,165 €	0,185 €

Pedido mínimo 1 caja.

Mínimo impresión: 12 cajas (1 tinta), cliché 20€. Para 24 cajas cliché sin cargo.

20 cajas (2 tintas), cliché 2x20€. Para 40 cajas clichés sin cargo.

SERVILLETAS KANGURO





SERVILLETAS KANGURO



Kanguros Air Laid 33x40

REF.	COLOR	uds./CAJA	€/ud.	1 TINTA	2 TINTAS
AK3340BL	BLANCO	480 (16x30)	0,078 €	0,102 €	0,124 €
AK3340NE	NEGRO	480 (16x30)	0,122 €	0,151 €	0,166 €
AK3340BU	BURDEOS	480 (16x30)	0,115 €	0,140 €	0,162 €

Pedido mínimo 1 caja.

Mínimo impresión: 12 cajas (1 tinta), cliché 20€. Para 24 cajas cliché sin cargo.

20 cajas (2 tintas), cliché 2x20€. Para 40 cajas clichés sin cargo.





Kanguros Air Laid 33x40

Nuestras servilletas **Kanguro Air Laid 33x40** aúnan la comodidad del formato kanguro con la ventaja de que, aun siendo una servilleta más pequeña, la medida final es exacta a un kanguro 40x40. Con nuestro plegado especial, lo que hacemos es retirar la solapa y así conseguimos un producto final con el tamaño estándar, siendo más cómodo el introducir los cubiertos, y con una importante mejora del precio. Disponible en una gama de 3 colores y 7 decorados, seguro es la servilleta perfecta para todas las ocasiones.

SERVILLETAS KANGURO

Kanguros Air Laid 33x40

Decorados

REF.	DECORADO	uds./CAJA	€/ud.
AKDBLBP	Buen Provecho	480 (16x30)	0,102 €
AKDBLMA	Marisco	480 (16x30)	0,102 €
AKDBLCH	Cachemir	480 (16x30)	0,102 €
AKDBLPR	Prensa	480 (16x30)	0,102 €
AKDBLMR	Mármol	480 (16x30)	0,102 €
AKDBLTN	Tenis	480 (16x30)	0,102 €
AKDBLHV	Havana	480 (16x30)	0,110 €

Pedido mínimo 1 caja.

Tiene la misma apariencia que el de 40x40, eliminamos la solapa trasera.



BUEN PROVECHO



PRENSA



MARISCO



CACHEMIR



HAVANA



MÁRMOL



TENIS



**FORMATOS
PRECORTADOS**

Toallas superabsorbentes

un uso

• Rollo y toallas cortadas

Presentamos las toallas superabsorbentes Air Laid, de máxima calidad y con múltiples formatos, tanto cortadas como en rollo. De la familia de los no-tejidos, un Air Laid de alto gramaje, sus 85gr./m² lo dotan de gran capacidad de absorción, hasta diez veces su peso y unido a su gran suavidad, obtenemos la toalla ideal de un solo uso.

Son perfectas para el uso cotidiano, evitando tener que lavar y secar las toallas cada día. Especialmente indicadas para el uso en gimnasios, no teniendo que acarrear con las toallas húmedas.

También presentamos el rollo precortado, una solución perfecta multiusos: hogar, oficina, industria, gimnasio, estética...

TOALLAS SUPERABSORBENTES UN USO

ESPECIAL CASH

Rollo precortado
Toallas superabsorbentes (85 gr)

REF.	MEDIDA	PRECORTE	uds./CAJA	€/ROLLO
TRAL20	0,20x30 m	20 cm - 150 formatos 20x20 cm	12	5,46 €
TRAL30	0,30x30 m	30 cm - 100 formatos 30x30 cm	6	8,14 €
TRAL40	0,40x30 m	40 cm - 75 formatos 40x40 cm	6	10,82 €
TRAL100	1,00x30 m	40 cm - 75 formatos 40x100 cm	6	27,30 €
TRAL120	1,20x30 m	40 cm - 75 formatos 40x120 cm	6	32,76 €

Pedido mínimo 1 caja.



Toallas cortadas
Superabsorbentes (85 gr)

REF.	MEDIDA	GR.	USO	uds./CAJA	€/ud.
TAL820	8x20	55	Desmaquillador	1.000	0,010 €
TAL3033	30x33	55	Hospitales	600	0,053 €
TAL406055	40x60	55	Peluquerías	100	0,125 €
TAL7010055	70x100	55	Baño gimnasio	100	0,364 €
TAL3040	30x40	85	Manos	400	0,103 €
TAL3040M	30x40	85	Plegada, especial marisco	100	0,103 €
TAL4040	40x40	85	Plegada, secado manos	100	0,134 €
TAL4060	40x60	85	Peluquería	100	0,210 €
TAL4080	40x80	85	Peluquería, gimnasio	100	0,270 €
TAL 5070	50x70	85	Baño, gimnasio	100	0,300 €
TAL70100	70x100	85	Baño, gimnasio	100	0,600 €
TAL70120	70x120	85	Baño, gimnasio	100	0,700 €
TAL80120	80x120	85	Baño, gimnasio	100	0,800 €
TAL100150	100x150	85	Baño, gimnasio	100	1,260 €

Consultar pedido mínimo.

Artículo sin stock (Pendiente de fabricación)





NOVOTEX PLUS®

- Rollo mantel
- Mantel cortado
- Mantel individual

La gama de productos **Novotex Plus®** se caracteriza por ser parte de la familia de productos **Novotex®** con la calidad, diseño y versatilidad que los distingue junto con la amplia gama de colores y combinaciones disponibles.

A todo esto, le añadimos un extra que lo hace único, sus 60gr/m2 que le aportan mayor robustez al material, consiguiendo también mantelería más compacta y tupida que cubre de forma más eficaz la base de la mesa, así como su diseño exclusivo e innovador, realizado bajo la técnica

de grabado denominada impresión térmica, caracterizada por la aplicación de calor sobre el grabado y del que obtenemos una estampación duradera y de gran resistencia.

El **Novotex Plus®** llega para ser la revolución en decoración de salones, un producto con carácter, al alcance de todos y con una destacable variedad de colores y medidas, que se adapta a todo tipo de mobiliario y dará un toque especial a todas sus exquisitas creaciones.



Rollo mantel Novotex Plus® 1,20x45 m

PRECORTE cada 40 cm

ESPECIAL
CASH

REF.	COLOR	uds./CAJA	€/ROLLO
NRPPL1.2BL	BLANCO	6	29,64 €
NRPPL1.2NE	NEGRO	6	29,64 €
NRPPL1.2BU	BURDEOS	6	29,64 €
NRPPL1.2AZ	AZUL	6	29,64 €
NRPPL1.2TU	TURQUESA	6	29,64 €
NRPPL1.2CH	CHOCOLATE	6	29,64 €
NRPPL1.2RO	ROJO	6	29,64 €

Pedido mínimo 1 rollo.



Rollo mantel Novotex Plus® 0,40x45 m

PRECORTE cada 30 cm

ESPECIAL
CASH

REF.	COLOR	uds./CAJA	€/ROLLO
NRPPL40BL	BLANCO	6	10,36 €
NRPPL40NE	NEGRO	6	10,36 €
NRPPL40BU	BURDEOS	6	10,36 €
NRPPL40AZ	AZUL	6	10,36 €
NRPPL40TU	TURQUESA	6	10,36 €
NRPPL40CH	CHOCOLATE	6	10,36 €
NRPPL40RO	ROJO	6	10,36 €

Pedido mínimo 1 rollo.

ROLLO MANTEL

NOVOTEX PLUS®





Mantel cortado Novotex Plus® 100x100 cm

REF.	MEDIDA	COLOR	uds./CAJA	€/ROLLO
NPL1BL	100x100 cm	BLANCO	100	0,49 €
NPL1NE	100x100 cm	NEGRO	100	0,49 €
NPL1BU	100x100 cm	BURDEOS	100	0,49 €
NPL1AZ	100x100 cm	AZUL	100	0,49 €
NPL1TU	100x100 cm	TURQUESA	100	0,49 €
NPL1CH	100x100 cm	CHOCOLATE	100	0,49 €
NPL1RO	100x100 cm	ROJO	100	0,49 €

Pedido mínimo 1 caja.





MANTEL CORTADO

NOVOTEXPLUS®



Mantel cortado Novotex Plus® 120x120 cm

REF.	MEDIDA	COLOR	uds./CAJA	€/ROLLO
NPL1.2BL	120x120 cm	BLANCO	100	0,72 €
NPL1.2NE	120x120 cm	NEGRO	100	0,72 €
NPL1.2BU	120x120 cm	BURDEOS	100	0,72 €
NPL1.2AZ	120x120 cm	AZUL	100	0,72 €
NPL1.2TU	120x120 cm	TURQUESA	100	0,72 €
NPL1.2CH	120x120 cm	CHOCOLATE	100	0,72 €
NPL1.2RO	120x120 cm	ROJO	100	0,72 €

Pedido mínimo 1 caja.



NOVOTEXPLUS®



Mantel individual Novotex Plus® 30x40 cm

MANTEL CORTADO

NOVOTEXPLUS®

REF.	COLOR	uds./CAJA	€/ud.
NPL3040BL	BLANCO	400	0,08 €
NPL3040NE	NEGRO	400	0,08 €
NPL3040BU	BURDEOS	400	0,08 €
NPL3040AZ	AZUL	400	0,08 €
NPL3040TU	TURQUESA	400	0,08 €
NPL3040CH	CHOCOLATE	400	0,08 €
NPL3040RO	ROJO	400	0,08 €

Pedido mínimo 1 caja.



AZUL



TURQUESA



BURDEOS

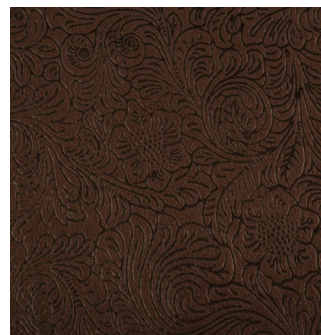

CHOCOLATE

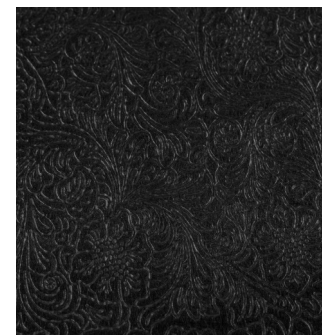

NEGRO

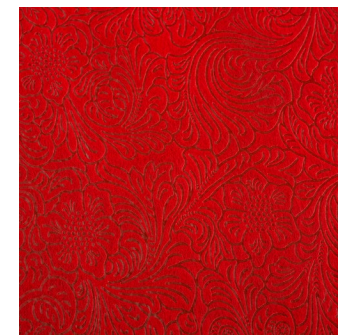

ROJO

MANTEL CORTADO

NOVOTEXPLUS®



Mantel cortado unitario Novotex Plus® 120x180 cm

ESPECIAL
CASH

REF.	COLOR	uds./CAJA	€/ud.
NPLUBL	BLANCO	24	1,80 €
NPLUNE	NEGRO	24	1,80 €
NPLUBU	BURDEOS	24	1,80 €
NPLUAZ	AZUL	24	1,80 €
NPLUTU	TURQUESA	24	1,80 €
NPLUCH	CHOCOLATE	24	1,80 €
NPLURO	ROJO	24	1,80 €

Pedido mínimo 1 caja.



- Medida especial para mesas grandes tipo comedor.
- Envasado individual.
- Elegante.
- Práctico.



Novotex®

- Rollo mantel
- Mantel doblado
- Mantel cortado
- Bolsas Novotex®

Novotex® es el producto estrella de la familia de los Tejidos no Tejidos cuyo uso en el mercado de la restauración y la hostelería es cada día más grande y de mayor trascendencia. Se trata de un artículo de un solo uso que aúna dos necesidades básicas en este sector, es económico y de fácil uso.

Compuesto por polipropileno 100%, y denominado también como Spunbonded, trabajamos con material de 50gr/m2 que es el resultado de la mejor relación calidad precio con las propiedades necesarias para su uso en hostelería

Además, en **Karme Nature®** somos especialistas en **Novotex®** y hemos desarrollado una amplia gama de colores y decorados para mantelería que permite múltiples combinaciones en mesa y salón. Fabricamos cualquier medida y forma que puedas imaginar, está disponible en rollos con y sin precorte, incluso manteles redondos, media luna y grandes formatos para salones y banquetes. Nos atrevemos con las bolsas reutilizables de **Novotex®** que es nuestra última incorporación a esta línea y por supuesto, todos estos productos con la exclusiva posibilidad de personalizarse, contando siempre con nuestro asesoramiento personal.

Rollo mantel Novotex® 1x5 m **ESPECIAL CASH**
PRECORTE cada 20 cm

REF.	COLOR	uds./CAJA	€/ROLLO
NRP15BL	BLANCO	20	3,10 €
NRP15NE	NEGRO	20	3,10 €
NRP15BU	BURDEOS	20	3,10 €
NRP15NA	NARANJA	20	3,10 €
NRP15PI	PISTACHO	20	3,10 €
NRP15TU	TURQUESA	20	3,10 €
NRP15AZR	AZUL ROYAL	20	3,10 €
NRP15RO	ROJO	20	3,10 €
NRP15FU	FUCSIA	20	3,10 €
NRP15AM	AMARILLO	20	3,10 €
NRP15RS	ROSA	20	3,10 €
NRP15S	SURTIDOS	20	3,10 €

Pedido mínimo 1 caja.

Posibilidad de otros colores (pedido mínimo 600 rollos por color).



Rollo mantel Novotex® 0,40x12 m **ESPECIAL CASH**
PRECORTE cada 30 cm CAMINO MESA

REF.	COLOR	uds./CAJA	€/ROLLO
NRP4012BL	BLANCO	12	3,10 €
NRP4012NE	NEGRO	12	3,10 €
NRP4012BU	BURDEOS	12	3,10 €
NRP4012NA	NARANJA	12	3,10 €
NRP4012PI	PISTACHO	12	3,10 €
NRP4012TU	TURQUESA	12	3,10 €
NRP4012AZR	AZUL ROYAL	12	3,10 €
NRP4012RO	ROJO	12	3,10 €
NRP4012FU	FUCSIA	12	3,10 €
NRP4012AM	AMARILLO	12	3,10 €
NRP4012RS	ROSA	12	3,10 €
NRP4012S	SURTIDOS	12	3,10 €

Pedido mínimo 1 caja.

Posibilidad de otros colores (pedido mínimo 600 rollos por color).



ROLLO MANTEL NOVOTEX®

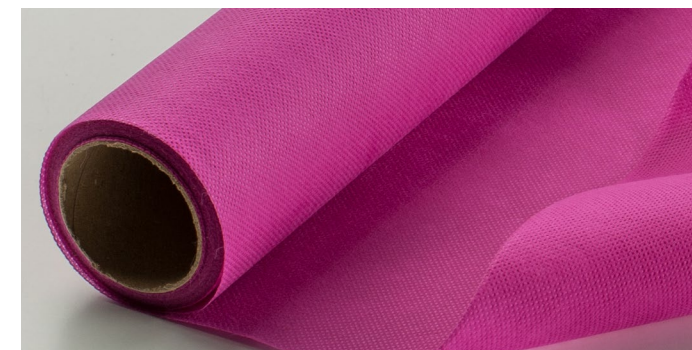

Rollo mantel Novotex® 1,20x7 m **ESPECIAL CASH**
PRECORTE cada 40 cm

REF.	COLOR	uds./CAJA	€/ROLLO
NRP1.27BL	BLANCO	24	5,20 €
NRP1.27NE	NEGRO	24	5,20 €
NRP1.27BU	BURDEOS	24	5,20 €
NRP1.27NA	NARANJA	24	5,20 €
NRP1.27PI	PISTACHO	24	5,20 €
NRP1.27TU	TURQUESA	24	5,20 €
NRP1.27AZR	AZUL ROYAL	24	5,20 €
NRP1.27RO	ROJO	24	5,20 €
NRP1.27FU	FUCSIA	24	5,20 €
NRP1.27AM	AMARILLO	24	5,20 €
NRP1.27RS	ROSA	24	5,20 €
NRP1.27S	SURTIDOS	24	5,20 €

Pedido mínimo 1 caja.

Posibilidad de otros colores (pedido mínimo 600 rollos por color).



Rollo mantel Novotex® 1x50 m

Sin precorte



Rollo mantel Novotex® 1x50 m

PRECORTE cada 20 cm



REF.	COLOR	uds./CAJA	€/ROLLO
NR1BL	BLANCO	6	19,00 €
NR1NE	NEGRO	6	19,00 €
NR1BU	BURDEOS	6	19,00 €
NR1NA	NARANJA	6	19,00 €
NR1PI	PISTACHO	6	19,00 €
NR1CR	CREMA	6	19,00 €
NR1TU	TURQUESA	6	19,00 €
NR1AZ	AZUL	6	19,00 €
NR1AZR	AZUL ROYAL	6	19,00 €
NR1CH	CHOCOLATE	6	19,00 €
NR1RO	ROJO	6	19,00 €
NR1GR	GRIS	6	19,00 €
NR1VE	VERDE	6	19,00 €
NR1FU	FUCSIA	6	19,00 €
NR1AM	AMARILLO	6	19,00 €
NR1LI	LILA	6	19,00 €

Pedido mínimo 1 rollo.

Impreso personalizado aumenta 30% el precio.

Coste cliché 120€/color.

Pedido mínimo impreso 36 rollos.

REF.	COLOR	uds./CAJA	€/ROLLO
NRP1BL	BLANCO	6	19,00 €
NRP1NE	NEGRO	6	19,00 €
NRP1BU	BURDEOS	6	19,00 €
NRP1NA	NARANJA	6	19,00 €
NRP1PI	PISTACHO	6	19,00 €
NRP1CR	CREMA	6	19,00 €
NRP1TU	TURQUESA	6	19,00 €
NRP1AZ	AZUL	6	19,00 €
NRP1AZR	AZUL ROYAL	6	19,00 €
NRP1CH	CHOCOLATE	6	19,00 €
NRP1RO	ROJO	6	19,00 €
NRP1GR	GRIS	6	19,00 €
NRP1VE	VERDE	6	19,00 €
NRP1FU	FUCSIA	6	19,00 €
NRP1AM	AMARILLO	6	19,00 €
NRP1LI	LILA	6	19,00 €

Pedido mínimo 1 rollo.

Impreso personalizado aumenta 30% el precio.

Coste cliché 120€/color.

Pedido mínimo impreso 36 rollos.

ROLLO MANTEL NOVOTEX®

Este rollo le proporciona manteles de 1 metro de ancho por el largo que usted necesite, según la cantidad de precortes que utilice.

De este modo podemos obtener las siguientes medidas (múltiplos de 20):

100x20 cm (1 precorte)

100x40 cm (2 precortes)

100x60 cm (3 precortes)

100x80 cm (4 precortes)

100x100 cm (5 precortes)

100x120 cm (6 precortes)

100x140 cm (7 precortes)

100x160 cm (8 precortes)

100x180 cm (9 precortes)

100x200 cm (10 precortes)

y todo lo largo que desee hacer su mantel, dispone de 50 metros.

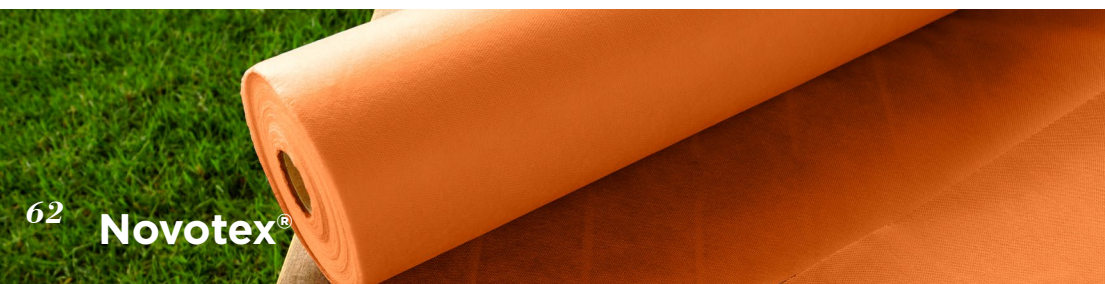
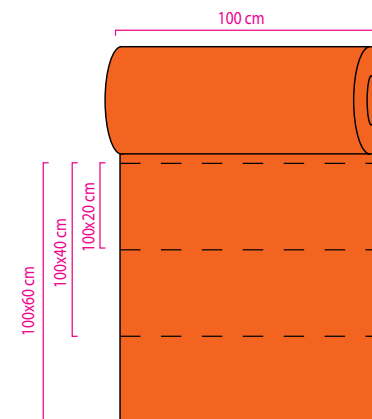

Rollo mantel Novotex® 1,20x50 m
Sin precorte

ESPECIAL
CASH

REF.	COLOR	uds./CAJA	€/ROLLO
NR1.2BL	BLANCO	6	22,80 €
NR1.2NE	NEGRO	6	22,80 €
NR1.2BU	BURDEOS	6	22,80 €
NR1.2NA	NARANJA	6	22,80 €
NR1.2PI	PISTACHO	6	22,80 €
NR1.2CR	CREMA	6	22,80 €
NR1.2TU	TURQUESA	6	22,80 €
NR1.2AZ	AZUL	6	22,80 €
NR1.2AZR	AZUL ROYAL	6	22,80 €
NR1.2CH	CHOCOLATE	6	22,80 €
NR1.2RO	ROJO	6	22,80 €
NR1.2GR	GRIS	6	22,80 €
NR1.2VE	VERDE	6	22,80 €
NR1.2FU	FUCSIA	6	22,80 €
NR1.2AM	AMARILLO	6	22,80 €
NR1.2LI	LILA	6	22,80 €

Pedido mínimo 1 rollo.

Impreso personalizado aumenta 30% el precio.

Coste cliché 150€/color.

Pedido mínimo impreso 36 rollos.

Rollo mantel Novotex® 1,20x50 m
PRECORTE cada 40 cm

ESPECIAL
CASH

REF.	COLOR	uds./CAJA	€/ROLLO
NRP1.2BL	BLANCO	6	22,80 €
NRP1.2NE	NEGRO	6	22,80 €
NRP1.2BU	BURDEOS	6	22,80 €
NRP1.2NA	NARANJA	6	22,80 €
NRP1.2PI	PISTACHO	6	22,80 €
NRP1.2CR	CREMA	6	22,80 €
NRP1.2TU	TURQUESA	6	22,80 €
NRP1.2AZ	AZUL	6	22,80 €
NRP1.2AZR	AZUL ROYAL	6	22,80 €
NRP1.2CH	CHOCOLATE	6	22,80 €
NRP1.2RO	ROJO	6	22,80 €
NRP1.2GR	GRIS	6	22,80 €
NRP1.2VE	VERDE	6	22,80 €
NRP1.2FU	FUCSIA	6	22,80 €
NRP1.2AM	AMARILLO	6	22,80 €
NRP1.2LI	LILA	6	22,80 €
NRP1.2RS	ROSA	6	22,80 €

Pedido mínimo 1 rollo.

Impreso personalizado aumenta 30% el precio.

Coste cliché 150€/color.

Pedido mínimo impreso 36 rollos.

ROLLO MANTEL NOVOTEX®

Este rollo le proporciona manteles de 1,20 metros de ancho por el largo que usted necesite, según la cantidad de precortes que utilice.

De este modo podemos obtener las siguientes medidas (múltiplos de 40):

120x40 cm (1 precorte)

120x80 cm (2 precortes)

120x120 cm (3 precortes)

120x160 cm (4 precortes)

120x200 cm (5 precortes)

y todo lo largo que desee hacer su mantel, dispone de 50 metros.

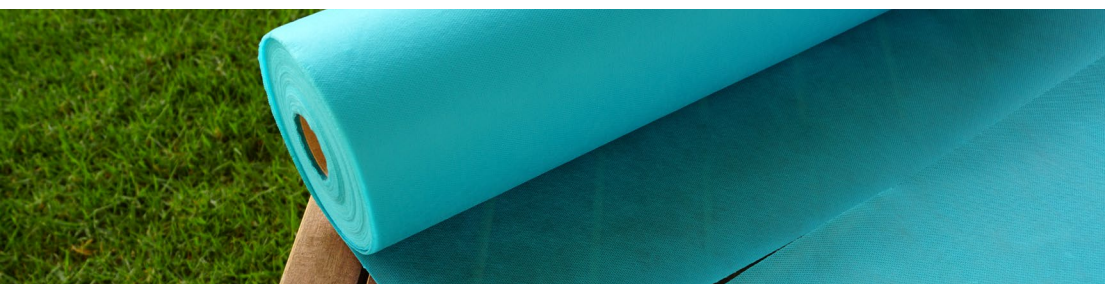
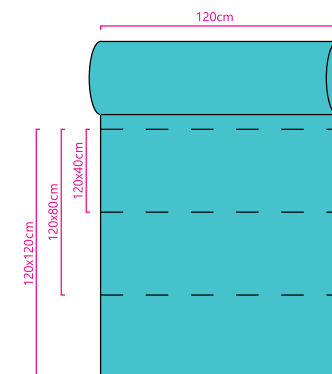



ROLLO MANTEL NOVOTEX® DECORADO

 Rollo mantel Novotex® 1,20x 50 m Decorado **ESPECIAL CASH**
PRECORTE cada 40 cm

REF.	COLOR	DECORADO	uds./CAJA	€/ROLLO
NRPD1.2BLPA	BLANCO	PARÍS	6	27,00 €
NRPD1.2NEBA	NEGRO	BASIC BLANCO	6	27,00 €
NRPD1.2BUBA	BURDEOS	BASIC BLANCO	6	27,00 €
NRPD1.2BLBP	BLANCO	BUEN PROVECHO NEGRO	6	27,00 €
NRPD1.2NEBP	NEGRO	BUEN PROVECHO BLANCO	6	27,00 €
NRPD1.2BUBP	BURDEOS	BUEN PROVECHO NEGRO	6	27,00 €
NRPD1.2BLES	BLANCO	ESPIRAL NEGRO	6	27,00 €
NRPD1.2NEES	NEGRO	ESPIRAL BLANCO	6	27,00 €
NRPD1.2BUES	BURDEOS	ESPIRAL NEGRO	6	27,00 €
NRPD1.2BLCH	BLANCO	CACHEMIR NEGRO	6	27,00 €
NRPD1.2NECH	NEGRO	CACHEMIR BLANCO	6	27,00 €
NRPD1.2BUCH	BURDEOS	CACHEMIR NEGRO	6	27,00 €
NRPD1.2TUCH	TURQUESA	CACHEMIR BLANCO	6	27,00 €
NRPD1.2BLPR	BLANCO	PRENSA NEGRO	6	27,00 €
NRPD1.2BLMA	BLANCO	MARISCO NEGRO	6	27,00 €
NRPD1.2AZMA	AZUL	MARISCO BLANCO	6	27,00 €
NRPD1.2BLMU	BLANCO	MUSICAL NEGRO	6	27,00 €
NRPD1.2NEMU	NEGRO	MUSICAL BLANCO	6	27,00 €

Pedido mínimo 1 rollo.

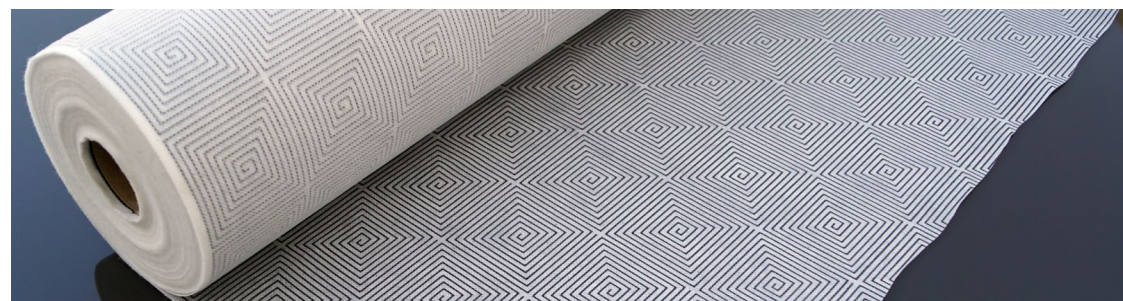

ROLLO MANTEL NOVOTEX® DECORADO



BUEN PROVECHO



ESPIRAL



PRENSA



PARÍS



BASIC BLANCO



MARISCO



MUSICAL



CACHEMIR



Rollo mantel Novotex® 0,40x48 m
PRECORTE cada 30 cm - Camino de mesa

REF.	COLOR	uds./CAJA	€/ROLLO
NRP40BL	BLANCO	6	8,50 €
NRP40NE	NEGRO	6	8,50 €
NRP40BU	BURDEOS	6	8,50 €
NRP40NA	NARANJA	6	8,50 €
NRP40PI	PISTACHO	6	8,50 €
NRP40CR	CREMA	6	8,50 €
NRP40TU	TURQUESA	6	8,50 €
NRP40AZ	AZUL	6	8,50 €
NRP40AZR	AZUL ROYAL	6	8,50 €
NRP40CH	CHOCOLATE	6	8,50 €
NRP40RO	ROJO	6	8,50 €
NRP40GR	GRIS	6	8,50 €
NRP40VE	VERDE	6	8,50 €
NRP40FU	FUCSIA	6	8,50 €
NRP40AM	AMARILLO	6	8,50 €
NRP40LI	LILA	6	8,50 €
NRP40RO	ROSA	6	8,50 €



Pedido mínimo 1 rollo.

Impreso personalizado aumenta 30% el precio.

Coste cliché 150€/color.

Pedido mínimo impreso 120 rollos.

ROLLO MANTEL NOVOTEX®

Rollo mantel Novotex® 0,40x48 m
PRECORTE cada 120 cm - Camino de mesa



REF.	COLOR	PRECORTE	uds./CAJA	€/ROLLO
NRPNE120	NEGRO	120 cm	6	8,50 €
NRPBU120	BURDEOS	120 cm	6	8,50 €
NRPAZ120	AZUL	120 cm	6	8,50 €

Pedido mínimo 1 rollo.

Posibilidad de otros colores. Mínimo 10 cajas (+10% PVP).

Rollo mantel Novotex® 0,40x48m decorado
PRECORTE cada 30 cm - Camino de mesa

REF.	COLOR	DECORADOS	uds./CAJA	€/ROLLO
NRPD40BLPR	BLANCO	PRENSA NEGRO	6	10,20 €
NRPD40BLCH	BLANCO	CACHEMIR NEGRO	6	10,20 €
NRPD40BUBA	BURDEOS	BASIC BLANCO	6	10,20 €
NRPD40NEBA	NEGRO	BASIC BLANCO	6	10,20 €



Pedido mínimo 1 rollo.



ROLLO MANTEL NOVOTEX®

Rollo mantel Novotex® 2,40x25 m doblado al lomo Medida rollo plegado 120 cm de ancho

REF.	COLOR	uds./CAJA	€/ROLLO	ESPECIAL CASH
NRDB2.4BL	BLANCO	6	28,30 €	***
NRDB2.4NE	NEGRO	6	28,30 €	***
NRDB2.4BU	BURDEOS	6	28,30 €	***
NRDB2.4GR	GRIS	6	28,30 €	***

Pedido mínimo 1 rollo.

Se puede cortar sin sobrecoste a 2,30; 2,20; 2,10; 2,00...

Rollo mantel Novotex® 1,60x25 m doblado al lomo Medida rollo plegado 80 cm de ancho

REF.	COLOR	uds./CAJA	€/ROLLO	ESPECIAL CASH
NRDB1.6BL	BLANCO	6	19,25 €	***
NRDB1.6NE	NEGRO	6	19,25 €	***
NRDB1.6BU	BURDEOS	6	19,25 €	***
NRDB1.6GR	GRIS	6	19,25 €	***

Pedido mínimo 1 rollo.

Se puede cortar sin sobrecoste a 1,50; 1,40; 1,30...



Rollo mantel Novotex® 0,80x48 m PRECORTE cada 80 cm - 60 formatos precortados de 80x80 cm

REF.	COLOR	uds./CAJA	€/ROLLO	ESPECIAL CASH
NRP80BL	BLANCO	6	16,50 €	***
NRP80NE	NEGRO	6	16,50 €	***
NRP80BU	BURDEOS	6	16,50 €	***

Pedido mínimo 1 rollo.

Rollo mantel Novotex® 0,60x48 m PRECORTE cada 60 cm - 80 formatos precortados de 60x60 cm

REF.	COLOR	uds./CAJA	€/ROLLO	ESPECIAL CASH
NRP60BL	BLANCO	6	12,50 €	***
NRP60NE	NEGRO	6	12,50 €	***
NRP60BU	BURDEOS	6	12,50 €	***

Pedido mínimo 1 rollo.

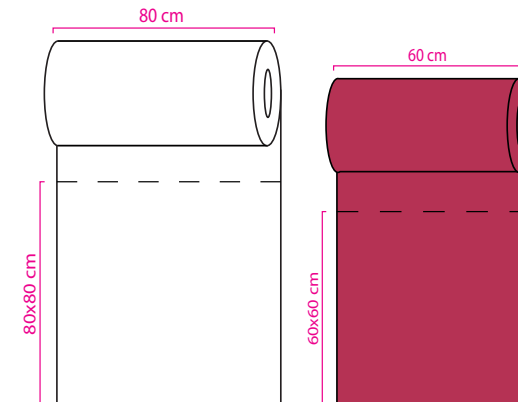



Mantel Novotex® 100x100 doblado 1/8

Otra de nuestras aportaciones a este gran mundo de la mantelería en Novotex®, un mantel único, fácil de extraer de su caja por estar doblado de 1 en 1. Se abre con un ligero impulso y se coloca en la mesa incluso con una sola mano, y, por supuesto, con la gran ventaja de que su empaquetado permite guardarlos en cualquier lugar y tener variedad incluso en espacios reducidos.

Disponibles en una pequeña pero versátil gama de colores, con posibilidad de decoración o incluso personalizado, nuestro plegado a 1/8 es el mantel ideal para cualquier salón pues se adapta a todo tipo de lugares y ambientes, ofreciendo como beneficio un montaje rápido y cómodo al restaurador.

MANTEL NOVOTEX® 100x100 DOBLADO 1/8

 Mantel 100x100 cm doblado 1/8 Novotex®

REF.	COLOR	uds./CAJA	€/ud.	ESPECIAL CASH
NDB100BL	BLANCO	100 (4x25)	0,38 €	***
NDB100NE	NEGRO	100 (4x25)	0,38 €	
NDB100BU	BURDEOS	100 (4x25)	0,38 €	
NDB100AZ	AZUL	100 (4x25)	0,38 €	

Pedido mínimo 1 caja.

Posibilidad de otros colores: mínimo 5 cajas (+10% PVP), para 10 cajas mismo precio.

Impreso personalizado aumenta 30% el precio.

Coste cliché 120€/color.

Pedido mínimo impresión 20 cajas.

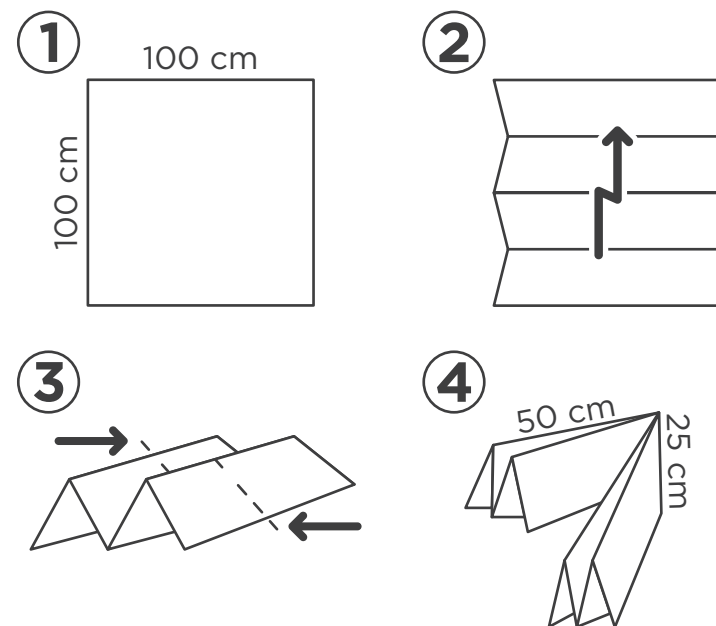



Mantel cortado Novotex® 100x120 cm

MANTEL CORTADO NOVOTEX®

REF.	COLOR	uds./CAJA	€/ud.
N100120NE	NEGRO	150	0,46 €
N100120BU	BURDEOS	150	0,46 €

Pedido mínimo 1 caja.

Posibilidad de otros colores bajo pedido. Mínimo 10 cajas.

Posibilidad de envasado en paquetes de 50 uds. con código EAN, aumenta 10% PVP.

Impreso personalizado aumenta 30% el precio.

Coste cliché 120€/color. Pedido mínimo impresión 20 cajas.



Mantel cortado Novotex® 100x140 cm

REF.	COLOR	uds./CAJA	€/ud.
N100140NE	NEGRO	100	0,55 €
N100140BU	BURDEOS	100	0,55 €

Pedido mínimo 1 caja.

Posibilidad de otros colores bajo pedido. Mínimo 10 cajas.

Posibilidad de envasado en paquetes de 50 uds. con código EAN, aumenta 10% PVP.

Impreso personalizado aumenta 30% el precio.

Coste cliché 120€/color. Pedido mínimo impresión 20 cajas.



Mantel cortado Novotex® 160x160 cm

REF.	COLOR	uds./CAJA	€/ud.
N160NE	NEGRO	100	1,15 €
N160BU	BURDEOS	100	1,15 €

Pedido mínimo 1 caja.

Posibilidad de otros colores bajo pedido. Mínimo 10 cajas.

Posibilidad de envasado en paquetes de 50 uds. con código EAN, aumenta 10% PVP. No se puede imprimir.



Mantel cortado Novotex® 100x100 cm

REF.	COLOR	uds./CAJA	€/ud.
N100BL	BLANCO	150	0,38 €
N100NE	NEGRO	150	0,38 €
N100BU	BURDEOS	150	0,38 €
N100NA	NARANJA	150	0,38 €
N100PI	PISTACHO	150	0,38 €
N100CR	CREMA	150	0,38 €
N100TU	TURQUESA	150	0,38 €
N100AZ	AZUL	150	0,38 €
N100AZR	AZUL ROYAL	150	0,38 €
N100CH	CHOCOLATE	150	0,38 €
N100RO	ROJO	150	0,38 €
N100GR	GRIS	150	0,38 €
N100VE	VERDE	150	0,38 €
N100FU	FUCSIA	150	0,38 €
N100AM	AMARILLO	150	0,38 €
N100LI	LILA	150	0,38 €

Pedido mínimo 1 caja.

Posibilidad de envasado en paquetes de 50 uds. y con código EAN, aumenta 10% PVP.

Impreso personalizado aumenta 30% el precio.

Coste cliché 120€/color. Pedido mínimo impresión 20 cajas.

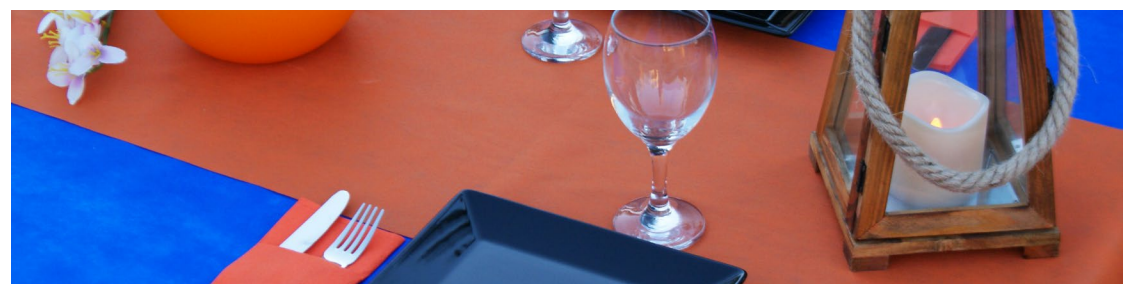

MANTEL CORTADO NOVOTEX®



Mantel cortado Novotex® 120x120 cm

REF.	COLOR	uds./CAJA	€/ud.
N120BL	BLANCO	150	0,55 €
N120NE	NEGRO	150	0,55 €
N120BU	BURDEOS	150	0,55 €
N120NA	NARANJA	150	0,55 €
N120PI	PISTACHO	150	0,55 €
N120CR	CREMA	150	0,55 €
N120TU	TURQUESA	150	0,55 €
N120AZ	AZUL	150	0,55 €
N120AZR	AZUL ROYAL	150	0,55 €
N120CH	CHOCOLATE	150	0,55 €
N120RO	ROJO	150	0,55 €
N120GR	GRIS	150	0,55 €
N120VE	VERDE	150	0,55 €
N120FU	FUCSIA	150	0,55 €
N120AM	AMARILLO	150	0,55 €
N120LI	LILA	150	0,55 €

Pedido mínimo 1 caja.

Posibilidad de envasado en paquetes de 50 uds. con código EAN, aumenta 10% PVP.

Impreso personalizado aumenta 30% el precio.

Coste cliché 150€/color.

Pedido mínimo impresión 20 cajas.

MANTEL CORTADO NOVOTEX®



Mantel cortado Novotex® 40x100 cm

REF.	COLOR	uds./CAJA	€/ud.
N40100BL	BLANCO	500	0,15 €
N40100NE	NEGRO	500	0,15 €
N40100BU	BURDEOS	500	0,15 €
N40100NA	NARANJA	500	0,15 €
N40100PI	PISTACHO	500	0,15 €
N40100CR	CREMA	500	0,15 €
N40100TU	TURQUESA	500	0,15 €
N40100AZ	AZUL	500	0,15 €
N40100AZR	AZUL ROYAL	500	0,15 €
N40100CH	CHOCOLATE	500	0,15 €
N40100RO	ROJO	500	0,15 €
N40100GR	GRIS	500	0,15 €
N40100VE	VERDE	500	0,15 €
N40100FU	FUCSIA	500	0,15 €
N40100AM	AMARILLO	500	0,15 €
N40100LI	LILA	500	0,15 €

Pedido mínimo 1 caja.

Posibilidad de envasado en paquetes de 100 uds. con código EAN, aumenta 10% PVP.

Impreso personalizado aumenta 30% el precio.

Coste cliché 120€/color.

Pedido mínimo impresión 12 cajas.



MANTEL CORTADO NOVOTEX®



Mantel cortado Novotex® 40x120 cm

REF.	COLOR	uds./CAJA	€/ud.
N40120BL	BLANCO	500	0,18 €
N40120NE	NEGRO	500	0,18 €
N40120BU	BURDEOS	500	0,18 €
N40120NA	NARANJA	500	0,18 €
N40120PI	PISTACHO	500	0,18 €
N40120CR	CREMA	500	0,18 €
N40120TU	TURQUESA	500	0,18 €
N40120AZ	AZUL	500	0,18 €
N40120AZR	AZUL ROYAL	500	0,18 €
N40120CH	CHOCOLATE	500	0,18 €
N40120RO	ROJO	500	0,18 €
N40120GR	GRIS	500	0,18 €
N40120VE	VERDE	500	0,18 €
N40120FU	FUCSIA	500	0,18 €
N40120AM	AMARILLO	500	0,18 €
N40120LI	LILA	500	0,18 €

Pedido mínimo 1 caja.

Posibilidad de envasado en paquetes de 100 uds. con código EAN, aumenta 10% PVP.

Impreso personalizado aumenta 30% el precio.

Coste cliché 150€/color.

Pedido mínimo impresión 12 cajas.

MANTEL CORTADO NOVOTEX®



Mantel cortado Novotex® 100x100 cm Decorado

REF.	COLOR	DECORADO	uds./CAJA	€/ud.
ND100BLCH	BLANCO	CACHEMIR NEGRO	150	0,46 €
ND100BUCH	BURDEOS	CACHEMIR NEGRO	150	0,46 €
ND100NECH	NEGRO	CACHEMIR BLANCO	150	0,46 €
ND100BLPR	BLANCO	PRENSA NEGRO	150	0,46 €
ND100BUBA	BURDEOS	BASIC BLANCO	150	0,46 €
ND100NEBA	NEGRO	BASIC BLANCO	150	0,46 €
ND100BLBP	BLANCO	BUEN PROVECHO NEGRO	150	0,46 €
ND100NEBP	NEGRO	BUEN PROVECHO BLANCO	150	0,46 €

Pedido mínimo 1 caja.

Posibilidad de otros decorados, mínimo 10 cajas (+10% PVP). Para 24 cajas mismo precio.

Posibilidad de envasado en paquetes de 50 uds. con código EAN, aumenta 10% PVP.



Mantel cortado Novotex® 120x120 cm Decorado

REF.	COLOR	DECORADO	uds./CAJA	€/ud.
ND100BLCH	BLANCO	CACHEMIR NEGRO	150	0,66 €
ND100BUCH	BURDEOS	CACHEMIR NEGRO	150	0,66 €
ND100NECH	NEGRO	CACHEMIR BLANCO	150	0,66 €
ND100BLPR	BLANCO	PRENSA NEGRO	150	0,66 €
ND100BUBA	BURDEOS	BASIC BLANCO	150	0,66 €
ND100NEBA	NEGRO	BASIC BLANCO	150	0,66 €
ND100BLBP	BLANCO	BUEN PROVECHO NEGRO	150	0,66 €
ND100NEBP	NEGRO	BUEN PROVECHO BLANCO	150	0,66 €

Pedido mínimo 1 caja.

Posibilidad de otros decorados, mínimo 10 cajas (+10% PVP). Para 24 cajas mismo precio.

Posibilidad de envasado en paquetes de 50 uds. con código EAN, aumenta 10% PVP.

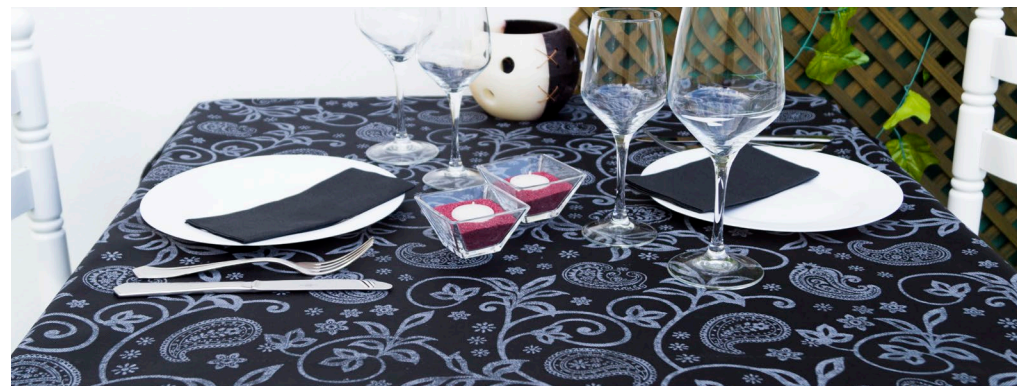

CACHEMIR BLANCO



CACHEMIR NEGRO



CACHEMIR NEGRO

MANTEL CORTADO NOVOTEX®



PRENSA



BUEN PROVECHO



BASIC BLANCO



BASIC BLANCO

MANTEL CORTADO NOVOTEX®



Mantel cortado Novotex® Redondo

REF.	MESA Ø	MANTEL Ø	uds./CAJA	€/ud.
NR80X	-	80 cm	150	0,42 €
NR100X	-	100 cm	150	0,62 €
NR120X	80 cm	120 cm	150	0,89 €
NR140X	100 cm	140 cm	100	1,42 €
NR160X	120 cm	160 cm	100	1,57 €
NR180X	140 cm	180 cm	50	1,99 €
NR200X	160 cm	200 cm	50	2,52 €
NR220X	180 cm	220 cm	50	3,10 €
NR240X	200 cm	240 cm	50	3,36 €

Pedido mínimo 5 cajas (menos de 5 cajas +10% PVP).

También se puede fabricar en Novotex Plus (+30% PVP).



Mantel Novotex® cubre Grandes Formatos

REF.	MESA Ø	MANTEL	uds./CAJA	€/ud.
N240X	200 cm	240x240 cm	25	2,79 €
N220X	180 cm	220x220 cm	25	2,37 €
N200X	160 cm	200x200 cm	25	1,95 €
N190X	150 cm	190x190 cm	25	1,79 €
N180X	140 cm	180x180 cm	25	1,63 €
N160X	120 cm	160x160 cm	25	1,23 €

Pedido mínimo 20 cajas (menos de 20 cajas +10% PVP).

Estos manteles se presentan doblados por la mitad individualmente.



Artículo sin stock (Pendiente de fabricación)

MANTEL CORTADO NOVOTEX®

Mantel Novotex® base largo 2 Lunas Plegados 2 unidades

REF.	MESA Ø	MANTEL Ø	1 LUNA	uds./CAJA	€/ud.
NLB360190X	220 cm	360 cm	360x190 cm	20	4,30 €
NLB340180X	200 cm	340 cm	340x180 cm	20	3,86 €
NLB320170X	180 cm	320 cm	320x170 cm	20	3,43 €
NLB300160X	160 cm	300 cm	300x160 cm	20	3,03 €
NLB3295155X	150 cm	295 cm	295x155 cm	20	2,88 €
NLB280150X	140 cm	280 cm	280x150 cm	20	2,65 €
NLB260140X	120 cm	260 cm	260x140 cm	20	2,29 €
NLB250135X	110 cm	250 cm	250x135 cm	20	2,13 €
NLB240130X	100 cm	240 cm	240x130 cm	20	1,97 €
NLB230125X	90 cm	230 cm	230x125 cm	20	1,81 €
NLB220120X	80 cm	220 cm	220x120 cm	20	1,67 €
NLB210115X	70 cm	210 cm	210x115 cm	20	1,53 €

Pedido mínimo 20 cajas (menos de 20 caja+10% PVP).

También se puede fabricar en Novotex Plus (+30% PVP).

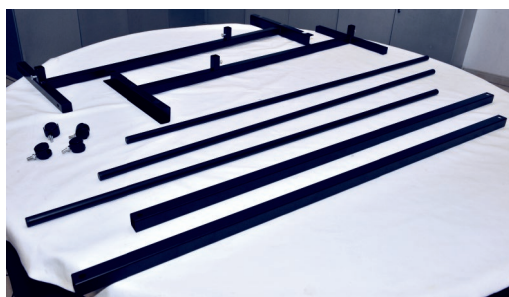

ESPECIAL SALONES DE BANQUETES

Como mantel cubre para las mesas redondas de gran tamaño, proponemos el mantel dos lunas, fabricado en Novotex® o Novotex Plus®.

Este formato está compuesto por dos piezas en forma de media luna para el mantel dos lunas, que colocaremos opuestamente sobre la mesa, superponiendo una parte sobre la otra unos 20 cm. Haremos coincidir con el centro de la mesa esta superposición, de manera que una vez unidas ambas partes, formarán un círculo perfecto.

Las presentamos dobladas de dos en dos de manera que, una vez desplegadas, los pliegues coinciden con las ondas del mantel disimulando la marca que pueda quedar.

MODELO PATENTADO

La fabricación de este producto sin autorización expresa de Hostelcash supone una actuación ilegal.

Aclaración: ambas partes son idénticas en color, tamaño y forma, por lo que es indiferente el lado de la mesa en el que se coloquen. Hay que utilizar dos manteles para el montaje de cada mesa.

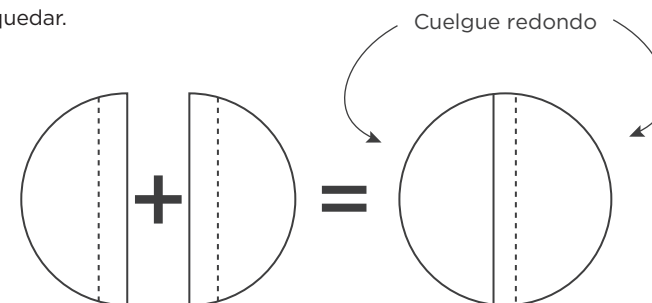

MANTEL CORTADO NOVOTEX®



Mantel individual Novotex® 30x40 cm

REF.	COLOR	uds./CAJA	€/ud.
N3040BL	BLANCO	500	0,06 €
N3040NE	NEGRO	500	0,06 €
N3040BU	BURDEOS	500	0,06 €
N3040NA	NARANJA	500	0,06 €
N3040PI	PISTACHO	500	0,06 €
N3040CR	CREMA	500	0,06 €
N3040TU	TURQUESA	500	0,06 €
N3040AZ	AZUL	500	0,06 €
N3040AZR	AZUL ROYAL	500	0,06 €
N3040CH	CHOCOLATE	500	0,06 €
N3040RO	ROJO	500	0,06 €
N3040GR	GRIS	500	0,06 €
N3040VE	VERDE	500	0,06 €
N3040FU	FUCSIA	500	0,06 €
N3040AM	AMARILLO	500	0,06 €
N3040LI	LILA	500	0,06 €
N3040RS	ROSA	500	0,06 €

Pedido mínimo 1 caja.

Posibilidad de envasado en paquetes de 100 uds. con código EAN, aumenta 10% PVP.



Mantel individual Novotex® 35x50 cm

REF.	COLOR	uds./CAJA	€/ud.
N3550BL	BLANCO	500	0,09 €
N3550NE	NEGRO	500	0,09 €
N3550BU	BURDEOS	500	0,09 €
N3550NA	NARANJA	500	0,09 €
N3550PI	PISTACHO	500	0,09 €
N3550CR	CREMA	500	0,09 €
N3550TU	TURQUESA	500	0,09 €
N3550AZ	AZUL	500	0,09 €
N3550AZR	AZUL ROYAL	500	0,09 €
N3550CH	CHOCOLATE	500	0,09 €
N3550RO	ROJO	500	0,09 €
N3550GR	GRIS	500	0,09 €
N3550VE	VERDE	500	0,09 €
N3550FU	FUCSIA	500	0,09 €
N3550AM	AMARILLO	500	0,09 €
N3550LI	LILA	500	0,09 €

Pedido mínimo 1 caja.

Posibilidad de envasado en paquetes de 100 uds. con código EAN, aumenta 10% PVP.

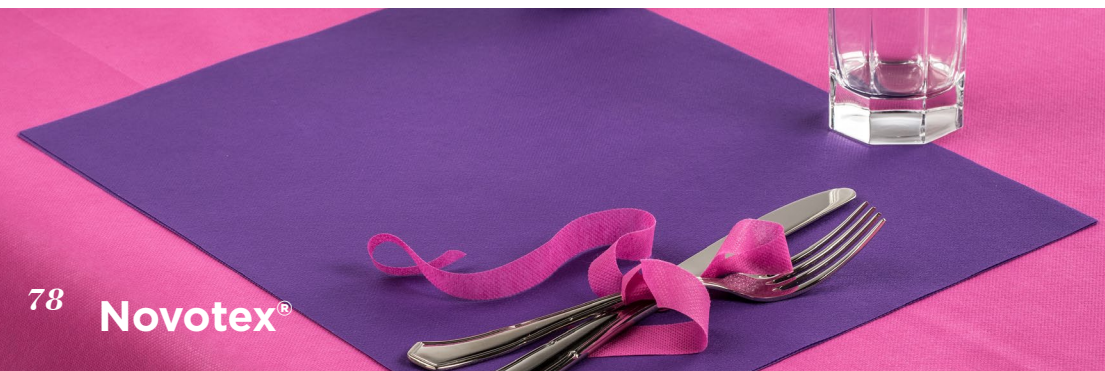

MANTEL CORTADO NOVOTEX®



Mantel individual Novotex® 30x40 cm Personalizados

€/ Unidad

REF.	COLOR	uds./CAJA	€/5.000	€/10.000	€/25.000	€/50.000	€/100.000
NI3040BL	BLANCO	500	0,090 €	0,080 €	0,075 €	0,070 €	0,067 €
NI3040NE	NEGRO	500	0,090 €	0,080 €	0,075 €	0,070 €	0,067 €
NI3040BU	BURDEOS	500	0,090 €	0,080 €	0,075 €	0,070 €	0,067 €
NI3040NA	NARANJA	500	0,090 €	0,080 €	0,075 €	0,070 €	0,067 €
NI3040PI	PISTACHO	500	0,090 €	0,080 €	0,075 €	0,070 €	0,067 €
NI3040CR	CREMA	500	0,090 €	0,080 €	0,075 €	0,070 €	0,067 €
NI3040TU	TURQUESA	500	0,090 €	0,080 €	0,075 €	0,070 €	0,067 €
NI3040AZ	AZUL	500	0,090 €	0,080 €	0,075 €	0,070 €	0,067 €
NI3040AZR	AZUL ROYAL	500	0,090 €	0,080 €	0,075 €	0,070 €	0,067 €
NI3040CH	CHOCOLATE	500	0,090 €	0,080 €	0,075 €	0,070 €	0,067 €
NI3040RO	ROJO	500	0,090 €	0,080 €	0,075 €	0,070 €	0,067 €
NI3040GR	GRIS	500	0,090 €	0,080 €	0,075 €	0,070 €	0,067 €
NI3040VE	VERDE	500	0,090 €	0,080 €	0,075 €	0,070 €	0,067 €
NI3040FU	FUCSIA	500	0,090 €	0,080 €	0,075 €	0,070 €	0,067 €
NI3040AM	AMARILLO	500	0,090 €	0,080 €	0,075 €	0,070 €	0,067 €
NI3040LI	LILA	500	0,090 €	0,080 €	0,075 €	0,070 €	0,067 €
NI3040RS	ROSA	500	0,090 €	0,080 €	0,075 €	0,070 €	0,067 €

€/ Según cantidad

Coste cliché: 45,00€/ tinta neto, cliché reducido (máx. 15x15 cm) 20,00€/ tinta neto.

Para impresión a 2 colores, mínimo 10 millares, PVP aumenta 10%.

MANTEL INDIVIDUAL BERNIA

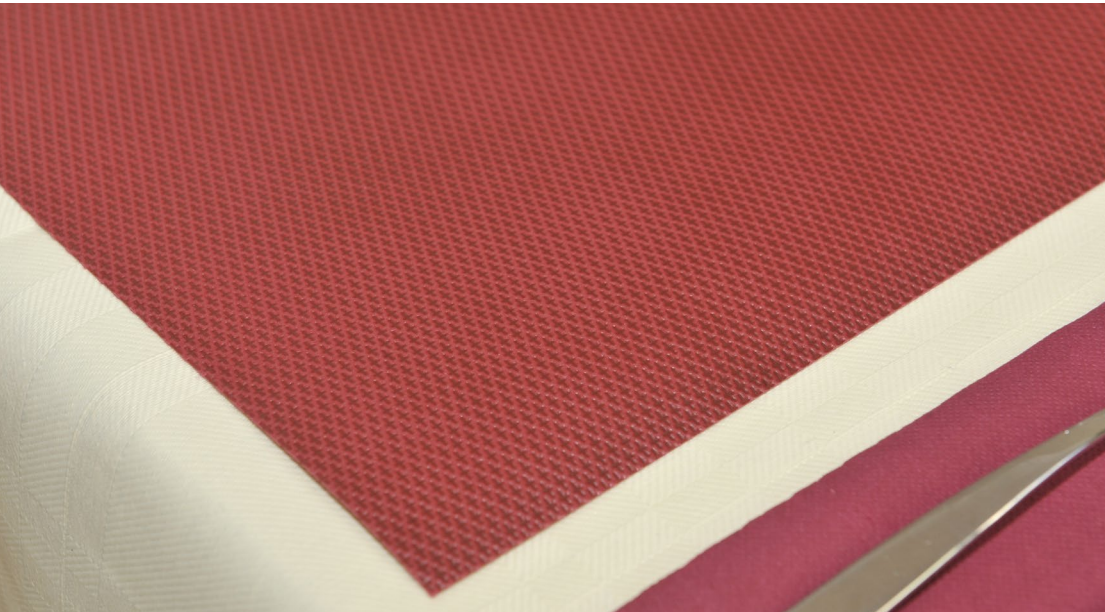

Mantel individual Novotex® Bernia 30x40 cm (250 gr./m²)

REF.	COLOR	uds./CAJA	€/ud.
NBER3040BU	BURDEOS	150	0,39 €
NBER3040NE	NEGRO	150	0,39 €

Pedido mínimo 1 caja.

Posibilidad de envasado en paquetes de 50 uds. **con código EAN**, aumenta 10% PVP.

El modelo Bernia es una gama de mantel **Novotex®** de 250g/m². Nace con el pensamiento de ofrecer nuevas alternativas de calidad y diseño dentro de la gama de los no-tejidos, siendo éste un gramaje 5 veces mayor que el mantel convencional (50g/m²). Debido a la superioridad del gramaje, dota al mantel de mucho cuerpo y menos flexibilidad que cualquier mantel Novotex® standard.



BOLSAS NOVOTEX® PARA BOTELLAS



Bolsas Novotex® para botellas
(100 gr./m²)

ESPECIAL
CASH

REF.	COLOR	TAMAÑO	uds./PACK	€/ud.
NBV3717BU	BURDEOS	17X37+5 cm	50	0,30 €
NBV3717NE	NEGRO	17X37+5 cm	50	0,30 €

Pedido mínimo 1 pack.

Plastificado con código EAN.

BOLSAS NOVOTEX® SERIGRAFIADAS



CAMISETA



ASA LAZO

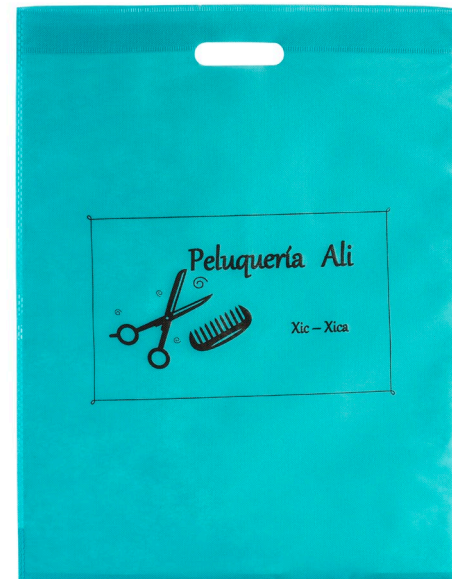

TROQUELADA



BOX



REF.	MODELO	MEDIDA	COLOR	GRAMAJE	uds./CAJA	€/ud.
NBC2547VH	Camiseta	35/25x47	VERDE HIERBA	40	650	0,10 €
NBC2547BN	Camiseta	35/25x47	BEIGE NATURAL	40	500	0,10 €
NBC4050BL	Camiseta	54/40x50	BLANCO	50	360	0,24 €
NBC4050BL	Camiseta	54/40x50	BEIGE NATURAL	50	360	0,24 €
NBC4050VH	Camiseta	54/40x50	VERDE HIERBA	50	360	0,24 €
NBC4065VH	Camiseta	58/40x65	VERDE HIERBA	60	240	0,33 €
NBC4065BN	Camiseta	58/40x65	BEIGE NATURAL	60	280	0,33 €
NBT1845GN	Troquelada	18x45+10	GRANATE	60		0,13 €
NBT2226NE	Troquelada	22x26	NEGRO	40	1800	0,046 €
NBT226BL	Troquelada	22x26	BLANCO	40	1750	0,046 €
NBT4050NE	Troquelada	40x50+10	NEGRO	50	600	0,20 €
NBT4050BL	Troquelada	40x50+10	BLANCO	50	750	0,20 €
NBT4050AT	Troquelada	40x50+10	AZUL TURQUESA	50	600	0,20 €
NBT405060NE	Troquelada	40x50+10	NEGRO	60	250	0,24 €
NBT405060AT	Troquelada	40x50+10	AZUL TURQUESA	60	300	0,24 €
NBT5050BL	Troquelada	50x50+10	BLANCO	60	300	0,30 €
NBL3035BL	Asa lazo	30x35 cm	BLANCO	50	300	0,124 €
NBL3035NE	Asa lazo	30x35 cm	NEGRO	50	600	0,124 €
NBL4050BL	Asa lazo	40x50+10	BLANCO	60	200	0,26 €
NBL4050NE	Asa lazo	40x50+10	NEGRO	60	250	0,26 €
NBL5050BL	Asa lazo	50x50+10	BLANCO	60	300	0,32 €
NBB3030BL	BOX asa lazo	47/30x30	BLANCO	80	120	0,45 €
NBB3030NE	BOX asa lazo	47/30x30	NEGRO	80	160	0,45 €
NBB3932BL	BOX asa lazo	56/39x32	BLANCO	80	120	0,55 €
NBB3932NE	BOX asa lazo	56/39x32	NEGRO	80	120	0,55 €
NBB5035BL	BOX asa lazo	68/50x35	BLANCO	100	90	0,89 €
NBB5035NE	BOX asa lazo	68/50x35	NEGRO	100	90	0,89 €

La referencia asa lazo y la bolsa troquelada lleva el fuelle en la base, la box lleva el fuelle en los laterales.

Medidas: Ancho desplegada / Ancho plegado x altura.

Ancho plegado x altura + fuelle.

Ancho x altura.

BOLSAS NOVOTEX® SERIGRAFIADAS



CAMISETA



ASA LAZO



TROQUELADA



BOX

Costes serigrafía

	100 uds.	+100 uds.	+500 uds.	+1000 uds.	+5000 uds.
1 COLOR	0,80 €	0,50 €	0,40 €	0,34 €	0,28 €
2 COLORES	0,86 €	0,56 €	0,46 €	0,38 €	0,34 €
3 COLORES	0,92 €	0,62 €	0,50 €	0,44 €	0,40 €
4 COLORES	0,98 €	0,68 €	0,56 €	0,50 €	0,46 €

Para calcular el precio, hay que sumar el coste de la impresión por cara al precio de la bolsa.

10 € preparación dibujo.

PANTALLAS: 25,00 €/neto por color.

PANTALLAS CUATRICROMÍA: 100,00 €/neto / 4 colores.

FORMAS NOVOTEX®

MANTELES Y FORMAS

Para el cálculo del precio adjuntamos una tabla con tamaños estandarizados en los que deberemos encuadrar la forma que desea. Hay que tener en cuenta que hay que dejar mínimo 2cm de margen por cada lado. Si el tamaño de su forma no está en la tabla, díganoslo y le calcularemos el precio.



Formas Novotex®

REF.	MEDIDA	uds./PACK	€/ud.
NF3040	30x40 (26x36)cm	500	0,10 €
NF4040	40x40 (36x36)cm	500	0,133 €
NF5040	50x40 (46x36)cm	500	0,144€
NF5050	50x50 (46x46)cm	500	0,155 €
NF6050	60x50 (56x46)cm	500	0,171 €
NF6060	60x60 (56x56)cm	500	0,216 €
NF7060	70x60 (66x56)cm	500	0,252 €

Decorado aumenta 30%. Consultar pedido mínimo.

Cualquier forma es posible, digáanos tamaño y diseño.

Pedido mínimo 6 cajas.



PETOS NOVOTEX®



Impreso Calçots estándar en peto blanco + tinta negra
y peto negro + tinta blanca, mínimo 1 caja.

Solo disponible en talla grande.

Otras combinaciones mínimo 12 cajas.



Petos Novotex®

REF.	MEDIDA	TALLA	uds./CAJA	€/ud.	1 TINTA
NPPX	25x38 cm	Talla pequeña	400	0,088 €	0,120 €
NPMX	30x50 cm	Talla mediana	400	0,110 €	0,142 €
NPGX	35x60 cm	Talla grande	400	0,175 €	0,23 €

Pedido mínimo. Talla grande: 1 caja en blanco, negro y burdeos.

Resto de colores mínimo 10 cajas.

Pedido mínimo. Talla mediana: 1 caja en negro y burdeos.

Resto de colores mínimo 10 cajas.

Pedido mínimo. Talla pequeña: 10 cajas para todos los colores.

Impresión personalizada mínimo 12 cajas, cliché 120 € neto.

Cliché centrado 65 €/neto.



Identificador café Novotex®

REF.	MEDIDA	uds./PACK	€/PACK
NCX	11x11 cm	200	5,00 €

Pedido mínimo 1 millar por color.





- Rollo mantel
- Mantel cortado
- Mantel individual

Manteles de papel

La mantelería de papel siempre ha sido la base de esta gran industria. Su consumo sigue siendo de gran importancia empezando por el sencillo y tradicional mantel blanco hasta llegar a la mantelería de diseño moderno con impresión a todo color. Y por supuesto, en **Karme Nature**® no puede faltar una amplísima gama de productos de papel que se adaptan a todos los gustos y necesidades.

Partiendo del gramaje más económico como es el 35 gramos, disponemos de una extensa variedad que llega hasta los 70gr Extra. Desde la gama básica en **Blanco**, la gama **Eco Nature**® que es nuestro proyecto más respetuoso con el medio ambiente, **Decorados** clásicos y frescos e innovadores, **Fondos** de tonalidades cálidas y colores brillantes, tenemos también **Rollos, Manteles Cortados y Dobladados**, una gama inagotable de **Mantelitos Individuales** y muchísimas ganas de seguir innovando para que nuestros clientes siempre tengan lo mejor.



Rollo Mantel papel Blanco

ESPECIAL
CASH

REF.	MEDIDA	GRAMAJE	uds./CAJA	€/ROLLO	€/1 TINTA	€/2 TINTAS
PR135	1x100 m	35	6	8,35 €	12,05 €	13,50 €
PR137	1x100 m	37	6	8,76 €	12,95 €	14,25 €
PR140	1x100 m	40	6	9,60 €	13,96 €	15,50 €
PRK140	1x100 m	40 ECO nature	6	9,60 €	13,96 €	15,50 €
PR140E	1x100 m	40 EXTRA	6	10,95 €	15,84 €	16,43 €
PR150E	1x100 m	50 EXTRA	6	13,65 €	19,50 €	21,50 €
PR1200	1x200 m	40	4	18,50 €	25,90 €	27,75 €
PR1.237	1.20x100 m	37	6	11,00 €	15,50 €	16,95 €
PR1.240	1.20x100 m	40	6	12,50€	17,50 €	18,75 €
PRK1.2	1.20x100 m	40 ECO nature	6	12,50 €	17,50 €	18,75 €
PR1.240E	1.20x100 m	40 EXTRA	6	13,44 €	18,15 €	20,16 €
PR1.250E	1.20x100 m	50 EXTRA	6	16,70 €	22,55 €	25,05 €
PR15	1x5 m	37	60	0,85 €	-	-
PR110	1x10 m	37	24	1,55 €	-	-
PR125	1x25 m	37	15	2,60 €	-	-
PR150	1x50 m	37	10	5,40 €	-	-

Pedido mínimo 1 rollo.

Retractilado con código EAN.



ROLLO MANTEL



Rollo mantel papel Decorado

(37 gr./m²)

ESPECIAL
CASH

REF.	MEDIDA	COLOR	DECORADO	uds./CAJA	€/ROLLO
PRD1.2BP	1.20x100 m	BLANCO	BUEN PROVECHO NEGRO	6	15,12 €
PRD1.2MA	1.20x100 m	BLANCO	MARCOS NARANJA	6	15,12 €
PRD1.2CH	1.20x100 m	BLANCO	CACHEMIR NEGRO	6	15,12 €
PRD1.2PR	1.20x100 m	BLANCO	PRENSA NEGRO	6	15,12 €
PRKD1.2BP	1.20x100 m	ECO nature	BUEN PROVECHO	6	15,12 €
PRKD1.2PR	1.20x100 m	ECO nature	PRENSA NEGRO	6	15,12 €

Pedido mínimo 1 rollo.

Retractilado con código EAN.



ROLLO MANTEL

Rollo mantel papel 1x100 m Fondo Color 40 gr. extra

REF.	COLOR	uds./CAJA	€/ROLLO
PRF1SA	SALMÓN	6	18,80 €
PRFIPI	PISTACHO	6	18,80 €
PRF1AM	AMARILLO	6	18,80 €
PRF1CH	CHOCOLATE	6	18,80 €
PRF1NA	NARANJA	6	18,80 €
PRF1RO	ROJO	6	18,80 €
PRF1BU	BURDEOS	6	18,80 €
PRF1NE	NEGRO	6	18,80 €
PRF1GR	GRIS	6	18,80 €
PRF1AZ	AZUL	6	18,80 €
PRF1VE	VERDE	6	18,80 €
PRF1FU	FUCSIA	6	18,80 €
PRF1LI	LILA	6	18,80 €

ESPECIAL
CASH

Pedido mínimo 1 rollo.

Pedido mínimo a imprimir 30 rollos.

Impreso personalizado aumenta 30% el precio.

Coste cliché 120€/color.



ROLLO MANTEL



Rollo mantel papel 1.20x100 m Fondo Color 40 gr. extra

ESPECIAL
CASH

REF.	COLOR	uds./CAJA	€/ROLLO
PRF1.2SA	SALMÓN	6	22,50 €
PRF1.2PI	PISTACHO	6	22,50 €
PRF1.2AM	AMARILLO	6	22,50 €
PRF1.2CH	CHOCOLATE	6	22,50 €
PRF1.2NA	NARANJA	6	22,50 €
PRF1.2RO	ROJO	6	22,50 €
PRF1.2BU	BURDEOS	4	22,50 €
PRF1.2NE	NEGRO	6	22,50 €
PRF1.2GR	GRIS	6	22,50 €
PRF1.2AZ	AZUL	6	22,50 €
PRF1.2VE	VERDE	6	22,50 €
PRF1.2FU	FUCSIA	6	22,50 €
PRF1.2LI	LILA	60	22,50 €

Pedido mínimo 1 rollo.

Pedido mínimo impreso 30 rollos.

Impreso personalizado aumenta 30% el precio.

Coste cliché 150€/color.

Mantel cortado





Mantel papel cortado

REF.	MEDIDA	GRAMAJE	uds./CAJA	€/CAJA	€/1 TINTA	€/2 TINTAS
P10035	100x100 cm	35	480	32,96 €	45,36 €	50,40 €
P10035400	100x100 cm	35	400	27,50 €	37,80 €	42,00 €
PK10035	100x100 cm	35 ECO nature	400	27,50 €	37,80 €	42,00 €
P10037	100x100 cm	37	480	35,60 €	48,98 €	54,40 €
P10037400	100x100 cm	37	400	29,70 €	40,85 €	45,40 €
P10040	100x100 cm	40	480	38,60 €	53,60 €	58,50 €
PK10040	100x100 cm	40 ECO nature	480	38,60 €	53,60 €	58,50 €
P10040E	100x100 cm	40 EXTRA	500	47,75 €	63,50 €	69,60 €
P10050E	100x100 cm	50 EXTRA	400	48,00 €	64,80 €	71,60 €
P10012035	100x120 cm	35	400	35,20 €	47,50 €	52,80 €
P10012037	100x120 cm	37	400	36,96 €	49,90 €	59,04 €
P10012040	100x120 cm	40	400	39,15 €	53,90 €	59,25 €
PK10012040	100x120 cm	40 ECO nature	400	39,15 €	53,90 €	59,25 €
P10012040E	100x120 cm	40 EXTRA	400	45,95 €	62,64 €	69,60 €
P10014040	100x140 cm	40	400	55,12 €	74,40 €	82,68 €
P12037	120x120 cm	37	300	34,85 €	47,05 €	52,30 €
P12040	120x120 cm	40	300	37,95 €	51,25 €	56,93 €
PK12040	120x120 cm	40 ECO nature	300	37,95 €	51,25 €	56,93 €
P12040E	120x120 cm	40 EXTRA	300	42,75 €	57,70 €	64,12 €
P8040	80x80 cm	40	500	29,12 €	39,30 €	43,68 €
P8012040	80x120 cm	40	500	40,04 €	54,00 €	60,06 €
PK10060	100x100 cm	Kraft verjurado 60 ECO nature	400	85,00 €	115,00 €	125,00 €
PK12060	120x120 cm	Kraft verjurado 60 ECO nature	300	91,80 €	123,50 €	145,00 €

Pedido mínimo 1 caja.

Pedido mínimo impreso 12 cajas. Consultar cliché.

MANTEL CORTADO



Mantel papel cortado

ESPECIAL
CASH

REF.	MEDIDA	GRAMAJE	uds./CAJA	€/CAJA
PCS10035	100x100 cm	35	400 (4x100)	29,00 €
PKCS10035	100x100 cm	35 ECO nature	400 (4x100)	29,00 €

Pedido mínimo 1 caja.

Retractilado con código EAN.



MANTEL CORTADO DECORADO

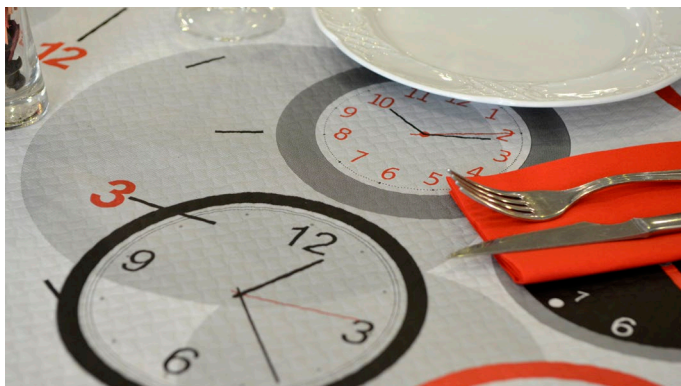

TIC TAC



BOUQUET

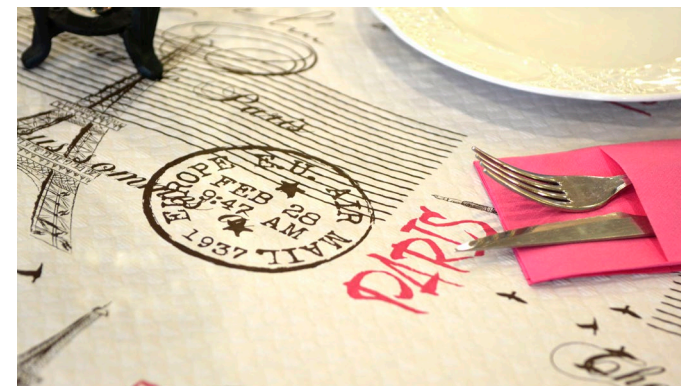

PARÍS



KISS

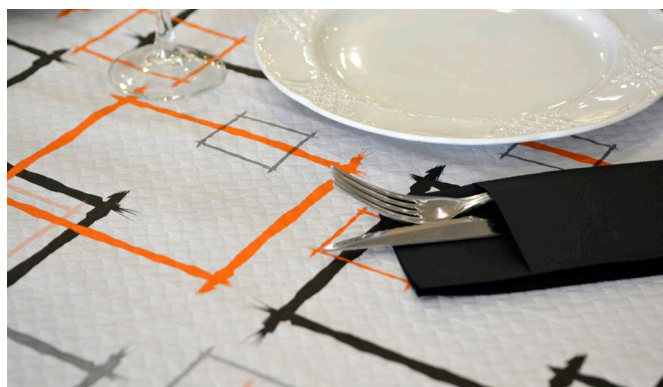

MARCOS NARANJA



PRENSA



BASIC NEGRO



MAGNOLIA MARRÓN



MUSICAL

MANTEL CORTADO DECORADO

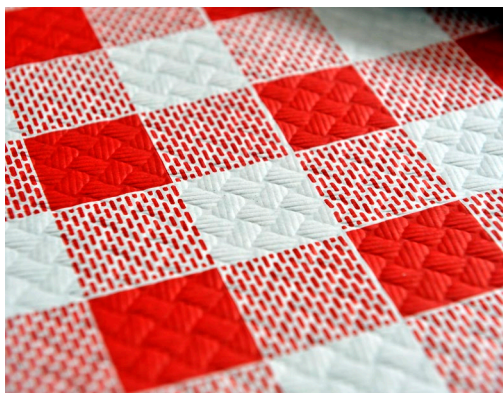

CUADRO ROJO

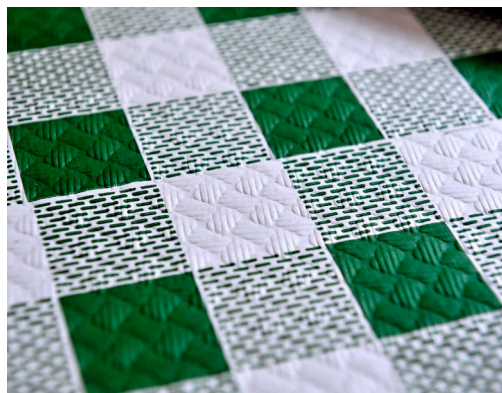

CUADRO VERDE

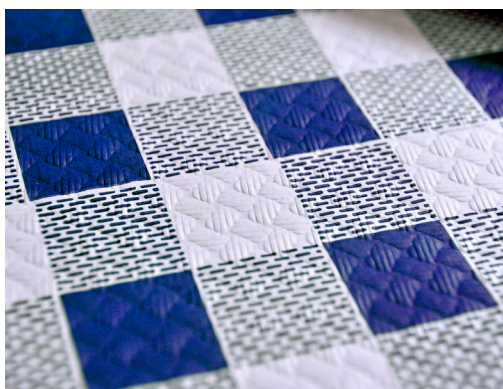

CUADRO AZUL



MARISCO AZUL



PRENSA ECO



EUROPA



Mantel cortado 100x100 cm Decorado
(37 gr./m²)

ESPECIAL
CASH

REF.	COLOR	DECORADO	uds./CAJA	€/CAJA
PD100MCNA	BLANCO	MARCOS NARANJA	400 (4x100)	46,95 €
PD100PR	BLANCO	PRENSA NEGRO	400 (4x100)	46,95 €
PD100MGCR	BLANCO	MAGNOLIA MARRÓN	400 (4x100)	46,95 €
PD100PA	BLANCO	PARÍS	400 (4x100)	46,95 €
PD100BQ	BLANCO	BOUQUET	400 (4x100)	46,95 €
PD100MA	BLANCO	MARISCO AZUL	400 (4x100)	46,95 €
PD100MU	BLANCO	MUSICAL NEGRO	400 (4x100)	46,95 €
PD100BANE	BLANCO	BASIC NEGRO	400 (4x100)	46,95 €
PD100TC	BLANCO	TIC TAC	400 (4x100)	46,95 €
PD100KS	BLANCO	KISS	400 (4x100)	46,95 €
PD100EU	BLANCO	EUROPA	400 (4x100)	46,95 €
PD100CURO	BLANCO	CUADRO ROJO	400 (4x100)	46,95 €
PD100CUAZ	BLANCO	CUADRO AZUL	400 (4x100)	46,95 €
PD100CUVE	BLANCO	CUADRO VERDE	400 (4x100)	46,95 €
PKD100PR	ECO nature	PRENSA NEGRO	400 (4x100)	46,95 €

Pedido mínimo 1 caja.

Retractilado con código EAN.

MANTEL CORTADO DECORADO



BUEN PROVECHO



MARCOS NARANJA

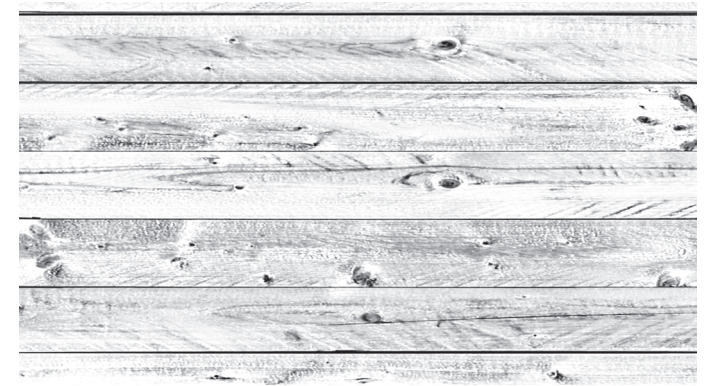

MADERA



PARÍS



BASIC NEGRO



BOUQUET



BUEN PROVECHO



CACHEMIR



PRENSA

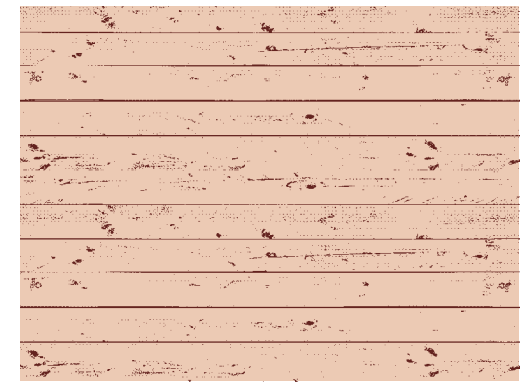

MADERA



MANTEL CORTADO DECORADO



Mantel papel cortado 100x100 cm Decorado



REF.	COLOR	DECORADO	GRAMAJE	uds./CAJA	€/CAJA
PD100BP	BLANCO	BUEN PROVECHO	37	400	40,50 €
PD100MD	BLANCO	MADERA	37	400	40,50 €
PD100CH	BLANCO	CACHEMIR	37	400	40,50 €
PKD100BP	ECO nature	BUEN PROVECHO	40	400	40,50 €
PKD100MD	ECO nature	MADERA	40	400	40,50 €
PKD100CH	ECO nature	CACHEMIR	40	400	40,50 €

Pedido mínimo 1 caja.

A granel y sin plastificar. Código EAN en la caja.



Mantel papel cortado Decorado 120x120 cm



REF.	COLOR	DECORADO	uds./CAJA	€/CAJA
PD120CH	BLANCO	CACHEMIR	300 (3x100)	53,50 €
PD120PR	BLANCO	PRENSA	300 (3x100)	53,50 €
PD120PA	BLANCO	PARIS	300 (3x100)	53,50 €
PD120MCNA	BLANCO	MARCOS NARANJA	300 (3x100)	53,50 €
PD120BANE	BLANCO	BASIC NEGRO	300 (3x100)	53,50 €
PD120BQ	BLANCO	BOUQUET	300 (3x100)	53,50 €
PD120BP	BLANCO	BUEN PROVECHO	300 (3x100)	53,50 €
PKD120BP	ECO nature	BUEN PROVECHO	300 (3x100)	53,50 €
PKD120MD	ECO nature	MADERA	300 (3x100)	53,50 €

Pedido mínimo 1 caja.

Retractilado con código EAN.



Mantel papel cortado 100x120 cm Decorado



REF.	COLOR	DECORADO	uds./CAJA	€/CAJA
PD120CH	BLANCO	CACHEMIR	400 (4x100)	56,50 €
PD120MCNA	BLANCO	MARCOS NARANJA	400 (4x100)	56,50 €
PD120BP	BLANCO	BUEN PROVECHO	400 (4x100)	56,50 €
PKD120BP	ECO nature	BUEN PROVECHO	400 (4x100)	56,50 €

Pedido mínimo 1 caja.

Retractilado con código EAN.



MANTEL CORTADO



Mantel cortado 100x100 cm Fondo Color

40 gr. extra

ESPECIAL
CASH

REF.	COLOR	uds./CAJA	€/CAJA
PF10040ESA	SALMÓN	400 (4x100)	69,00 €
PF10040EPI	PISTACHO	400 (4x100)	69,00 €
PF10040EAM	AMARILLO	400 (4x100)	69,00 €
PF10040ECH	CHOCOLATE	400 (4x100)	69,00 €
PF10040ENA	NARANJA	400 (4x100)	69,00 €
PF10040ERO	ROJO	400 (4x100)	69,00 €
PF10040EBU	BURDEOS	400 (4x100)	69,00 €
PF10040ENE	NEGRO	400 (4x100)	69,00 €
PF10040EGR	GRIS	400 (4x100)	69,00 €
PF10040EAZ	AZUL	400 (4x100)	69,00 €
PF10040EVE	VERDE	400 (4x100)	69,00 €
PF10040EFU	FUCSIA	400 (4x100)	69,00 €
PF10040ELI	LILA	400 (4x100)	69,00 €

Pedido mínimo 1 caja.

Retractilado con código EAN.

Impreso personalizado aumenta 30% el precio.

Coste cliché 120€/color.

Pedido mínimo a imprimir 12 cajas.



Mantel cortado 100x120 cm Fondo Color

40 gr. extra

ESPECIAL
CASH

REF.	COLOR	uds./CAJA	€/CAJA
PF10012040EBU	BURDEOS	400 (4x100)	84,80 €
PF10012040ENE	NEGRO	400 (4x100)	84,80 €
PF10012040EAZ	AZUL	400 (4x100)	84,80 €
PF10012040EMA	MARRÓN	400 (4x100)	84,80 €

Pedido mínimo 1 caja.

Retractilado con código EAN.

Posibilidad de otros colores, mínimo 10 cajas (+20% PVP).

Impreso personalizado aumenta 30% el precio.

Coste cliché 120€/color.

Pedido mínimo a imprimir 12 cajas.

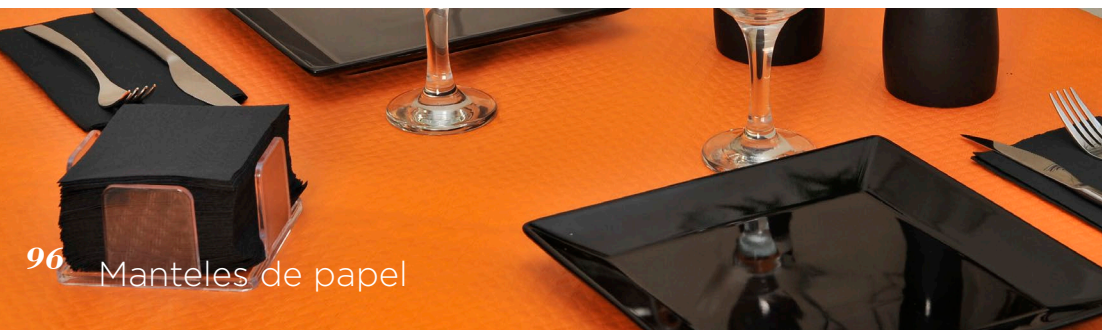



MANTEL CORTADO



Mantel cortado 120x120 cm Fondo Color
40 gr. extra



REF.	COLOR	uds./CAJA	€/CAJA
PF12040ESA	SALMÓN	300	81,88 €
PF12040EPI	PISTACHO	300	81,88 €
PF12040EAM	AMARILLO	300	81,88 €
PF12040ECH	CHOCOLATE	300	81,88 €
PF12040ENA	NARANJA	300	81,88 €
PF12040ERO	ROJO	300	81,88 €
PF12040EBU	BURDEOS	300	81,88 €
PF12040ENE	NEGRO	300	81,88 €
PF12040EGR	GRIS	300	81,88 €
PF12040EAZ	AZUL	300	81,88 €
PF12040EVE	VERDE	300	81,88 €
PF12040EFU	FUCSIA	300	81,88 €
PF12040ELI	LILA	300	81,88 €

Pedido mínimo 1 caja.

Retractilado con código EAN.

Impreso personalizado aumenta 30% el precio.

Coste cliché 150€/color.

Pedido mínimo a imprimir 12 cajas.



Mantel 100x100 plegado 1/8

Este tipo de mantelería está especialmente pensada para la comodidad y ahorro del restaurador, un mantel único, económico y de buena calidad, fácil de extraer de su caja por estar doblado de 1 en 1, y con una gran variedad entre la que poder elegir. Se abre con un ligero impulso y se coloca en mesa incluso con una sola mano, y, por supuesto, con la gran ventaja de que su empaquetado permite guardarlos en cualquier lugar y tener variedad incluso en espacios reducidos.

Disponibile en una amplia gama de colores y decorados, con posibilidad incluso de personalizado, nuestro plegado a 1/8 en papel es el mantel ideal para quienes buscan comodidad y calidad en un mismo producto.

MANTEL CORTADO



Mantel papel 100x100 cm plegado 1/8 **ESPECIAL CASH**

REF.	COLOR	GR/MODELO	uds./CAJA	€/CAJA
PDB10035	BLANCO	35 gr.	250 (5x50)	18,40 €
PDB10037	BLANCO	37 gr.	250 (5x50)	19,80 €
PDB10040	BLANCO	40 gr.	250 (5x50)	21,45 €
PDB10040E	BLANCO	40 gr. Extra	250 (5x50)	25,60 €
PDB100BP	BLANCO	Buen provecho	250 (5x50)	32,30 €
PDDB100MCNA	BLANCO	Marcos naranja	250 (5x50)	32,30 €
PDDB100DA	BLANCO	Damas	250 (5x50)	32,30 €
PDB100MD	BLANCO	Madera	250 (5x50)	32,30 €
PDDB100TC	BLANCO	Tic tac	250 (5x50)	32,30 €
PDDB100NM	BLANCO	Números	250 (5x50)	32,30 €
PDDB100BANE	BLANCO	Basic negro	250 (5x50)	32,30 €
PDDB100BANA	BLANCO	Basic naranja	250 (5x50)	32,30 €
PDDB100PR	BLANCO	Prensa	250 (5x50)	32,30 €
PDDB100CH	BLANCO	Cachemir	250 (5x50)	32,30 €
PDDB100BU	BURDEOS	Fondo	250 (5x50)	46,50 €
PDDB100NE	NEGRO	Fondo	250 (5x50)	46,50 €
PDDB100AZ	AZUL	Fondo	250 (5x50)	46,50 €
PKD100	ECO nature	40 gr.	250 (5x50)	21,45 €
PKD100BP	ECO nature	Buen provecho	250 (5x50)	32,30 €
PKD100MD	ECO nature	Madera	250 (5x50)	32,30 €

Pedido mínimo 1 caja.

Retractilado con código EAN.

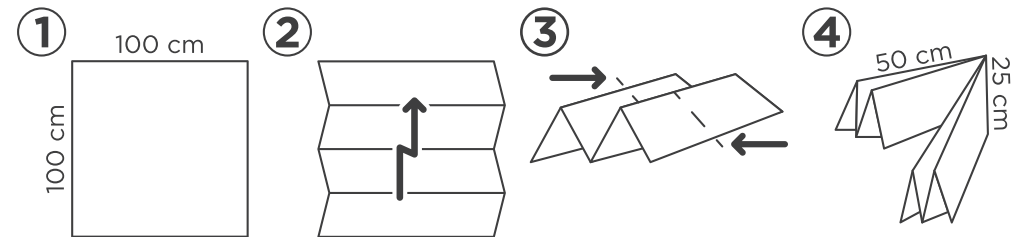

**Mantel
individual**





MANTEL INDIVIDUAL



Mantel papel individual 30x40 cm



REF.	COLOR	GRAMAJE	uds./CAJA	€/CAJA
P304037	BLANCO	37	1.000	12,25 €
P304037BP	BLANCO + Buen provecho	37	1.000	13,30 €
P304040	BLANCO	40	1.000	13,30 €
P304040BP	BLANCO + Buen provecho	40	1.000	14,35 €
PK304040	ECO ^{nature}	40	1.000	13,30 €
PK304040BP	ECO ^{nature} + Buen provecho	40	1.000	14,35 €
PK304060	Kraft Verjurado (sin gofrar)	ECO ^{nature} 60	1.000	27,50 €

Pedido mínimo 1 caja.

A granel y sin plastificar. Código EAN en la caja.



Mantel papel individual 35x50 cm

REF.	COLOR	GRAMAJE	uds./CAJA	€/CAJA
P355037	BLANCO	37	1.000	20,40 €
P355037BP	BLANCO + Buen provecho	37	1.000	22,50 €
P355040	BLANCO	40	1.000	22,50 €
P355040BP	BLANCO + Buen provecho	40	1.000	24,50 €
PK355040	ECO ^{nature}	40	1.000	22,50 €
PK355040BP	ECO ^{nature} + Buen provecho	40	1.000	24,50 €

Pedido mínimo 1 caja.

A granel y sin plastificar. Código EAN en la caja.

MANTEL INDIVIDUAL 30x40

Especial CASH



GOURMET



TRAZOS

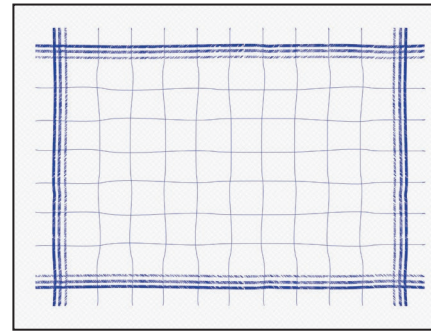

TENIS AZUL



VICTORIA

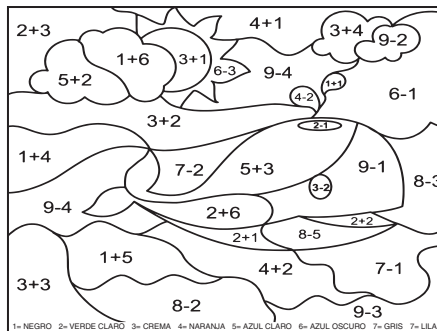

INFANTIL



MADRID



MALLORCA

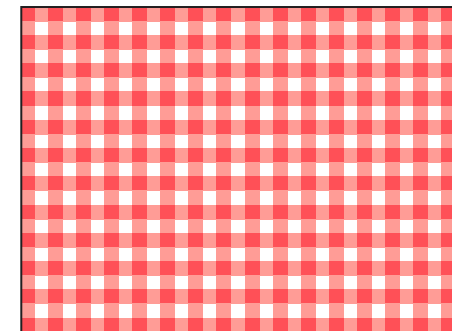

VICHY



HAVANA

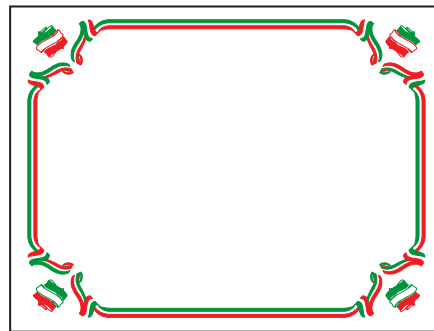

ITALIA



GOURMET

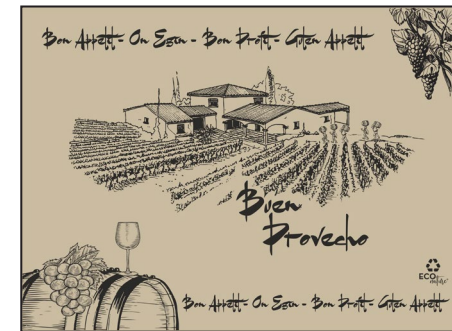

BODEGA



MANTEL INDIVIDUAL 30x40



Mantel individual 30x40 cm

40 gr. extra - Decorado



MADERA

ECO nature



BUEN PROVECHO TURQUESA

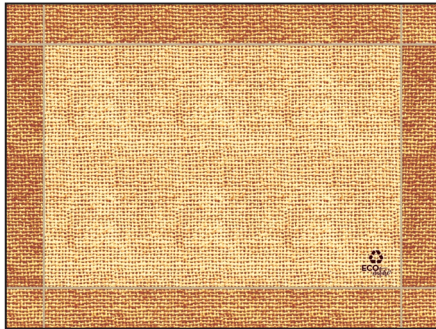

ARPILLERA

ECO nature



BUEN PROVECHO PISTACHO



BURGUER

ECO nature



BUEN PROVECHO FUCSIA

REF.	COLOR	DECORADO	GRAMAGE	uds./CAJA	€/CAJA
PD304040EGM	BLANCO	Gourmet	40 Extra	1.000 (2x500)	18,50 €
PD304040ETR	BLANCO	B.P. trazos	40 Extra	1.000 (2x500)	18,50 €
PD304040ETN	BLANCO	Tenis azul	40 Extra	1.000 (2x500)	18,50 €
PD304040EVC	BLANCO	Victoria	40 Extra	1.000 (2x500)	18,50 €
PD304040EIN	BLANCO	Infantil pintar	40 Extra	1.000 (2x500)	18,50 €
PD304040EVY	BLANCO	Vichy rojo	40 Extra	1.000 (2x500)	18,50 €
PD304040EBPTU	BLANCO	B.P. turquesa	40 Extra	1.000 (2x500)	18,50 €
PD304040EBPPI	BLANCO	B.P. pistacho	40 Extra	1.000 (2x500)	18,50 €
PD304040EBPFU	BLANCO	B.P. fucsia	40 Extra	1.000 (2x500)	18,50 €
PD304040EMD	BLANCO	Madrid	40 Extra	1.000 (2x500)	20,00 €
PD304040EML	BLANCO	Mallorca	40 Extra	1.000 (2x500)	20,00 €
PD304040EHV	BLANCO	Havana	40 Extra	1.000 (2x500)	20,00 €
PD304040EIT	BLANCO	Italia	40 Extra	1.000 (2x500)	20,00 €
PKD304040GM	ECO nature	Gourmet	40	1.000 (2x500)	18,50 €
PKD304040BD	ECO nature	Bodega	40	1.000 (2x500)	18,50 €
PKD304040MD	ECO nature	Madera	40	1.000 (2x500)	18,50 €
PKD304040AR	ECO nature	Arpillera	40	1.000 (2x500)	18,50 €
PKD304040BG	ECO nature	Burguer	40	1.000 (2x500)	18,50 €

Pedido mínimo 1 caja.

Plastificado cada 500 uds. + código EAN.



MANTEL INDIVIDUAL

Mantel papel individual 30x40 cm Fondo Color 40 gr. extra

REF.	COLOR	uds./CAJA	€/CAJA	ESPECIAL CASH ***
PF3040SA	SALMÓN	1.000 (2x500)	25,00 €	
PF3040PI	PISTACHO	1.000 (2x500)	25,00 €	
PF3040AM	AMARILLO	1.000 (2x500)	25,00 €	
PF3040MA	MARRÓN	1.000 (2x500)	25,00 €	
PF3040NA	NARANJA	1.000 (2x500)	25,00 €	
PF3040RO	ROJO	1.000 (2x500)	25,00 €	
PF3040BU	BURDEOS	1.000 (2x500)	25,00 €	
PF3040NE	NEGRO	1.000 (2x500)	25,00 €	
PF3040GR	GRIS	1.000 (2x500)	25,00 €	
PF3040AZ	AZUL	1.000 (2x500)	25,00 €	
PF3040VE	VERDE	1.000 (2x500)	25,00 €	
PF3040FU	FUCSIA	1.000 (2x500)	25,00 €	
PF3040LI	LILA	1.000 (2x500)	25,00 €	

Pedido mínimo 1 caja.

Plastificado cada 500 uds. + código EAN.



Mantel papel individual 30x40 cm Fondo Color 40 gr. extra - Buen provecho

REF.	COLOR	uds./CAJA	€/CAJA	ESPECIAL CASH ***
PF3040BPPI	PISTACHO + Buen provecho	1.000 (2x500)	26,00 €	
PF3040BPNA	NARANJA + Buen provecho	1.000 (2x500)	26,00 €	
PF3040BPBU	BURDEOS + Buen provecho	1.000 (2x500)	26,00 €	
PF3040BPNE	NEGRO + Buen provecho	1.000 (2x500)	26,00 €	
PF3040BPAZ	AZUL + Buen provecho	1.000 (2x500)	26,00 €	
PF3040BPBU	TURQUESA + Buen provecho	1.000 (2x500)	26,00 €	
PF3040BPFU	FUCSIA + Buen provecho	1.000 (2x500)	26,00 €	

Pedido mínimo 1 caja.

Plastificado cada 500 uds. + código EAN.



MANTEL INDIVIDUAL



Mantel papel individual 35x50 cm Fondo Color
40 gr. extra

REF.	COLOR	uds./CAJA	€/CAJA
PF3550AM	AMARILLO	1.000 (2x500)	40,00 €
PF3550NA	NARANJA	1.000 (2x500)	40,00 €
PF3550RO	ROJO	1.000 (2x500)	40,00 €
PF3550BU	BURDEOS	1.000 (2x500)	40,00 €
PF3550NE	NEGRO	1.000 (2x500)	40,00 €
PF3550VE	VERDE	1.000 (2x500)	40,00 €

ESPECIAL
CASH

Pedido mínimo 1 caja.

Plastificado cada 500 uds. + código EAN.

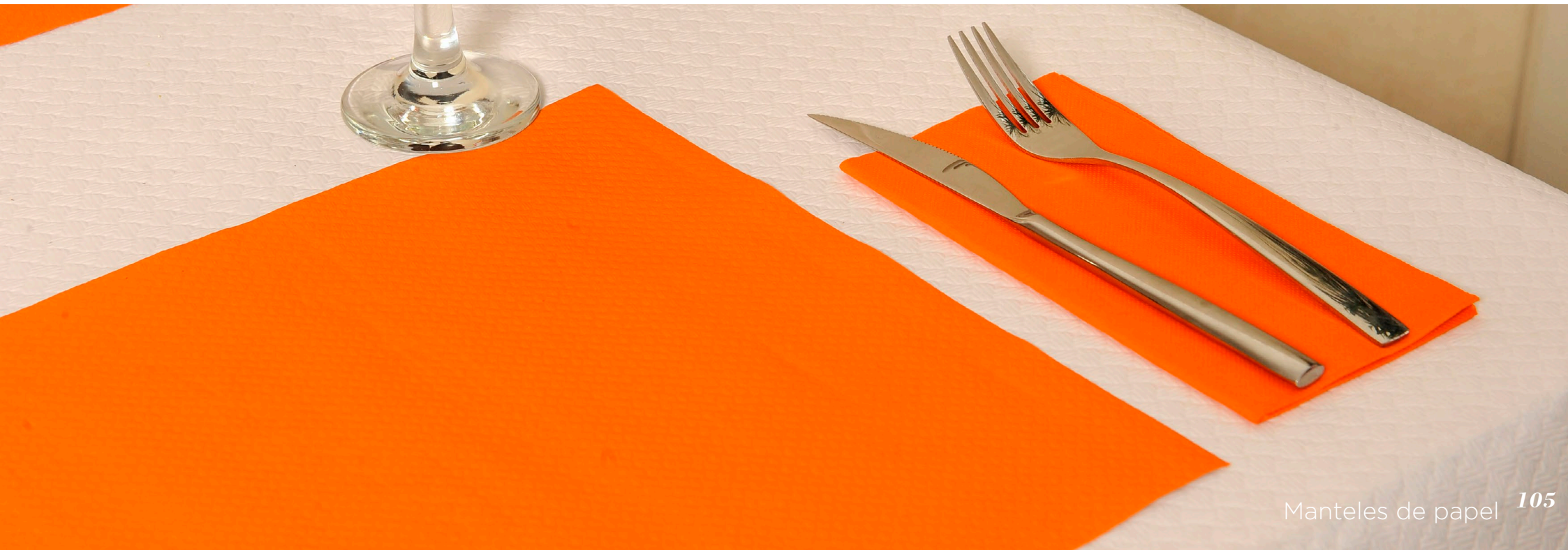

MANTEL INDIVIDUAL



Mantel papel individual 30x40 cm

Estuche decorado

REF.	DECORADO	GR.	uds./CAJA	€/CAJA
PD304045PGNE	Pata gallo negro	45	500	13,80 €
PD304045PGBU	Pata gallo burdeos	45	500	13,80 €
PD304045CHBU	Cachemir burdeos	45	500	13,80 €
PD304045CHNE	Cachemir negro	45	500	13,80 €
PD304045MN	Marinero	45	500	13,80 €
PD304045MA	Marisco	45	500	13,80 €
PD304045PR	Prensa	45	500	13,80 €
PD304045EU	Europa	45	500	13,80 €
PDK304050CHNE	ECO ^{nature} + Cachemir negro	50	500	13,80 €
PDK304050PGNE	ECO ^{nature} + Pata gallo negro	50	500	13,80 €
PDK304050PRNE	ECO ^{nature} + Prensa negro	50	500	13,80 €
PDK304050YU	ECO ^{nature} + Yute	50	500	13,80 €

Pedido mínimo 1 caja.

Retractilado con código EAN.



MANTEL INDIVIDUAL

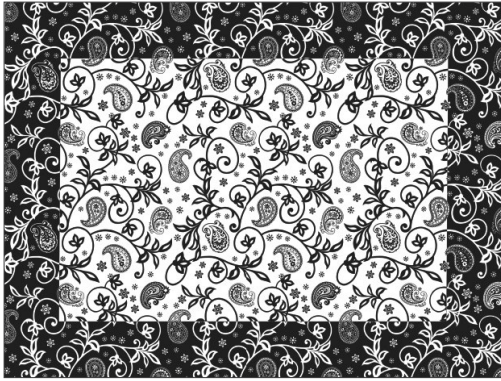

BLANCO + CACHEMIR NEGRO

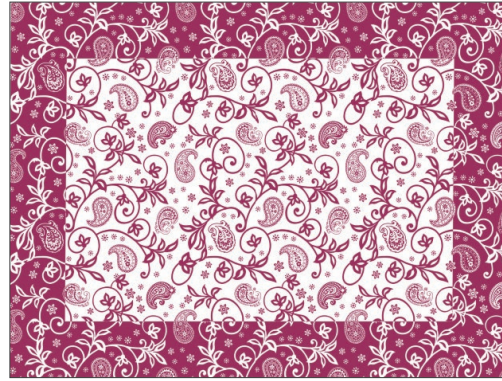

BLANCO + CACHEMIR BURDEOS



BLANCO + EUROPA



BLANCO + PRENSA NEGRO



BLANCO + PATA GALLO NEGRO

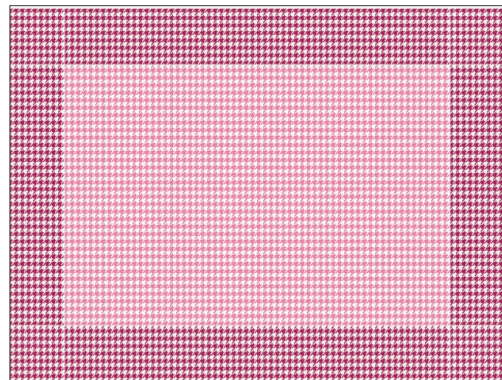

BLANCO + PATA GALLO BURDEOS

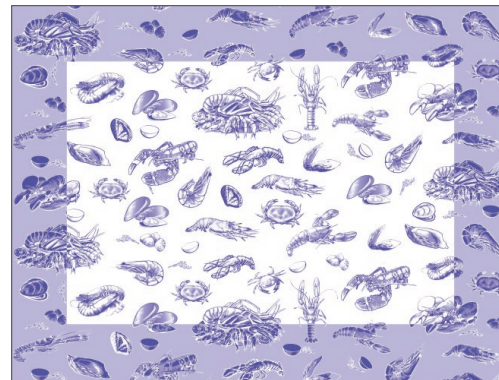

BLANCO + MARISCO AZUL



BLANCO + MARINERO AZUL

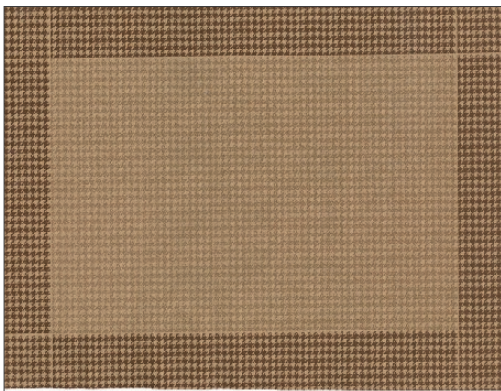

PATA GALLO MARRÓN **ECO nature**



CACHEMIR NEGRO **ECO nature**



YUTE **ECO nature**



PRENSA NEGRO **ECO nature**



Mantel papel individual 30x40 cm

Personalizado

REF.	COLOR	GRAMAJE	uds./CAJA	10.000	20.000	30.000	50.000	100.000
PI304037	BLANCO	37	1.000	21,63 €	16,99 €	14,93 €	13,64 €	12,62 €
PI304040E	BLANCO	40 Extra	1.000	26,78 €	23,17 €	22,14 €	16,48 €	14,93 €
PI304045E	BLANCO	45 Extra	1.000	28,84 €	24,46 €	22,66 €	18,54 €	16,48 €
PI304070	BLANCO	70 Extra	1.000	37,00 €	31,80 €	28,00 €	27,80 €	27,50 €
PFI304040E	FONDO	40 Extra	1.000	40,68 €	36,82 €	35,02 €	27,91 €	22,60 €
PFI304045E	FONDO	45 Extra	1.000	43,26 €	39,55 €	37,85 €	31,93 €	27,80 €
PIK304040	ECO ^{nature}	40	1.000	26,78 €	23,17 €	22,14 €	16,48 €	14,93 €
PIK304050	ECO ^{nature}	50	1.000	31,16 €	26,00 €	23,17 €	20,60 €	18,59 €
PIK304060	KRAFT	60 Kraft verj.	1.000	41,20 €	34,50 €	30,90 €	30,80 €	27,81 €

1 tinta - Mínimo 10 millares, cliché 45€/tinta neto. Cliché reducido (máx. 15x15 cm.) 20€/tinta neto.

2 tintas - Mínimo 20 millares, aumenta 10% PVP.

Posibilidad de añadir orla estándar sin cargo adicional.



Mantel papel individual 35x50 cm

Personalizado

REF.	COLOR	GRAMAJE	uds./CAJA	10.000	20.000	30.000	50.000	100.000
PI355037	BLANCO	37	1.000	29,46 €	23,17 €	22,76 €	20,70 €	18,44 €
PI355040E	BLANCO	40 Extra	1.000	38,21 €	31,67 €	28,84 €	24,98 €	21,63 €
PI355050E	BLANCO	50 Extra	1.000	44,80 €	36,05 €	31,67 €	29,35 €	26,78 €
PIF355040E	FONDO	40 Extra	1.000	59,53 €	53,30 €	49,70 €	42,74 €	36,87 €
PIF355050	FONDO	50 Extra	1.000	67,87 €	63,76 €	61,23 €	51,45 €	45,58 €
PIK355040	ECO ^{nature}	40	1.000	38,21 €	31,67 €	28,84 €	24,98 €	21,63 €
PIK355060	KRAFT	60 Kraft verj.	1.000	55,97 €	53,04 €	49,65 €	46,86 €	45,83 €

1 tinta - Mínimo 10 millares, cliché 60€/tinta neto. Cliché reducido (máx. 15x15 cm.) 20€/tinta neto.

2 tintas - Mínimo 20 millares, aumenta 10% PVP.

Posibilidad de añadir orla estándar sin cargo adicional.

MANTEL INDIVIDUAL





Servilletas de papel

- Servilletas 40x40
- Servilletas 30x40
- Servilletas decoradas
- Servilletas Kangucel®
- Servilletas 33x33
- Servilletas 30x30
- Servilletas 20x20
- Servilletas zig zag
- Miniservis

Las **Servilletas de Papel**, son el inicio de todo nuestro mundo, sin ellas nosotros no seríamos **Karme Nature®**. Este pequeño elemento que forma parte de nuestras mesas, que puede pasar desapercibido para algunos pero que tiene una enorme función, que es parte importante en la higiene y que a su vez ha conseguido ser un detalle notable y significativo en la decoración de salones y eventos.

Partimos de las servilletas más clásicas, las **Blancas** de 2 capas con **Orla**, pasando por las punta punta **Dpoint®** que aportan volumen y suavidad. La gama **Eco Nature®** con la que ampliamos variedad y tonalidades, y colaboramos con el bienestar medioambiental. Desde **40x40, 30x40, 20x20, 17x17** y muchas más. También disponemos de multitud de **Colores**, servilletas **Recicladas**, nuestros **Kangucel®** patentados, **Decorados** para cualquier ocasión, incluso servilletas **plegadas a 1/6**, y como no, nuestro exclusivo **Plegado Americano Original a 1/8** que es tendencia en el mercado. Todo esto y muchísimo más lo encontraréis de nuestra mano, pues en **Karme Nature®** trabajamos por y para nuestros clientes.

SERVILLETAS 40x40



Servilletas 40x40 2 capas Cenefa

REF.	COLOR	uds./CAJA	€/CAJA
P40100	BLANCO	2.400 (24x100)	44,00 €
P4090	BLANCO	2.160 (24x90)	40,00 €
P4048	BLANCO	2.400 (48x100)	45,98 €
P4012	BLANCO	1.200 (12x100)	22,25 €
P4024	BLANCO	1.200 (24x50)	23,50 €
P403 (3 capas)	BLANCO	1.800 (24x75)	53,90 €
PK4024	ECO nature®	2.400 (24x100)	45,98 €
PK4012	ECO nature®	1.200 (12x100)	23,50 €

Pedido mínimo 1 caja.



Servilletas 40x40 2 capas Cenefa 1/8

Plegado americano 1/8 estándar

REF.	COLOR	uds./CAJA	€/CAJA	1 TINTA	2 TINTAS
P408	BLANCO	1.200 (24x50)	25,96 €	28,70 €	29,96 €
PK408	ECO nature®	1.200 (24x50)	25,96 €	28,70 €	29,96 €
P40NE8	NEGRO	1.200 (24x50)	50,40 €	51,70 €	54,40 €
P40BU8	BURDEOS	1.200 (24x50)	42,00 €	46,20 €	48,70 €

Pedido mínimo 1 caja. Posibilidad de otros colores, mínimo 10 cajas (+10% PVP).

Mínimo impresión: 12 cajas (1 tinta). Cliché 20€/tinta neto. Para 24 cajas cliché sin cargo.

24 cajas (2 tintas). Cliché 2x20€/tinta neto. Para 48 cajas cliché sin cargo.

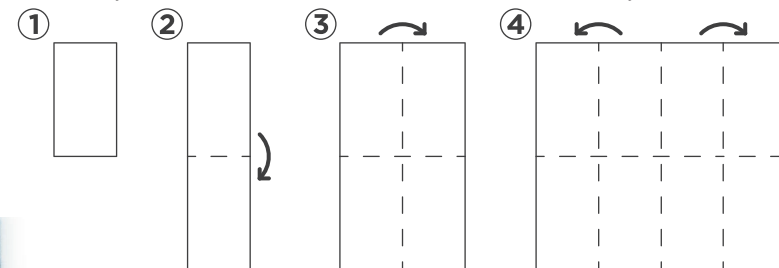

SERVILLETAS 40x40



Servilletas 40x40 2 capas Cenefa

Personalizadas

REF.	COLOR	uds./CAJA	1 TINTA	2 TINTAS
PI40	BLANCO	2.400 (48x50)	52,40 €	54,90 €
PI40RC	BLANCO RECICLADO	2.400 (48x50)	52,40 €	54,90 €
PI403 (3 capas)	BLANCO	1.800 (24x75)	63,65 €	67,40 €
PIK40	ECO nature	2.400 (48x50)	52,40 €	54,90 €
PI40NE	NEGRO	2.400 (48x50)	98,35 €	103,80 €
PI40BU	BURDEOS	2.400 (48x50)	87,36 €	92,35 €
PI40NA	NARANJA	2.400 (48x50)	92,35 €	98,34 €
PI40AZ	AZUL	2.400 (48x50)	90,85 €	98,85 €
PI40CH	CHOCOLATE	2.400 (48x50)	94,85 €	99,85 €
PI40VI	VIOLETA	2.400 (48x50)	98,35 €	103,80 €
PI40PI	PISTACHO	2.400 (48x50)	98,35 €	103,80 €
PI40VE	VERDE	2.400 (48x50)	92,35 €	98,34 €
PI40FU	FUCSIA	2.400 (48x50)	92,35 €	98,34 €
PI40TU	TURQUESA	2.400 (48x50)	92,35 €	98,34 €
PI40GR	GRIS	2.400 (48x50)	90,85 €	96,85 €
PI40RO	ROJO	2.400 (48x50)	87,36 €	92,35 €
PI40AM	AMARILLO	2.400 (48x50)	82,35 €	88,30 €
PI40CR	CREMA	2.400 (48x50)	82,35 €	88,30 €
PI40RS	ROSA	2.400 (48x50)	82,35 €	88,30 €
PI40SA	SALMÓN	2.400 (48x50)	82,35 €	88,30 €
PI40CE	CELESTE	2.400 (48x50)	82,35 €	88,30 €
PI40LI	LILA	2.400 (48x50)	82,35 €	88,30 €

Mínimo impresión: 6 cajas (1 tinta). Cliché 20€/tinta neto. Para 12 cajas cliché sin cargo.

12 cajas (2 tintas). Cliché 2x20€/tinta neto. Para 24 cajas cliché sin cargo.



Servilletas 40x40 2 capas Cenefa color

REF.	COLOR	uds./CAJA	€/CAJA
P40NE	NEGRO	1.200 (24x50)	41,85 €
P40BU	BURDEOS	1.200 (24x50)	39,85 €
P40NA	NARANJA	1.200 (24x50)	39,30 €
P40PI	PISTACHO	1.200 (24x50)	43,26 €
P40AZ	AZUL	1.200 (24x50)	41,65 €
P40CR	CREMA	1.200 (24x50)	31,50 €
P40GR	GRIS	1.200 (24x50)	41,65 €
P40CH	CHOCOLATE	1.200 (24x50)	39,40 €
P40RO	ROJO	1.200 (24x50)	38,90 €
P40VE	VERDE	1.200 (24x50)	42,64 €
P40AM	AMARILLO	1.200 (24x50)	37,65 €
P40VI	VIOLETA	1.200 (24x50)	43,26 €

Pedido mínimo 1 caja.



SERVILLETAS 40x40



Servilletas 40x40 punta punta

REF.	COLOR	uds./CAJA	€/CAJA	€/1 TINTA	€/2 TINTAS
PP40	BLANCO	1.200 (24x50)	27,60 €	35,64 €	39,10 €
PP40RC	BLANCO RECICLADO	1.200 (24x50)	27,60 €	35,64 €	39,10 €
PPK40	ECO nature®	1.200 (24x50)	27,60 €	35,64 €	39,10 €
PP40NE	NEGRO	1.200 (24x50)	43,20 €	50,50 €	55,33 €
PP40BU	BURDEOS	1.200 (24x50)	43,20 €	50,50 €	55,33 €
PP40NA	NARANJA	1.200 (24x50)	43,20 €	50,50 €	55,33 €
PP40AZ	AZUL	1.200 (24x50)	43,20 €	50,50 €	55,33 €
PP40CH	CHOCOLATE	1.200 (24x50)	43,20 €	50,50 €	55,33 €
PP40VI	VIOLETA	1.200 (24x50)	43,20 €	50,50 €	55,33 €
PP40VE	VERDE	1.200 (24x50)	43,20 €	50,50 €	55,33 €
PP40FU	FUCSIA	1.200 (24x50)	43,20 €	50,50 €	55,33 €
PP40TU	TURQUESA	1.200 (24x50)	43,20 €	50,50 €	55,33 €
PP40GR	GRIS	1.200 (24x50)	43,20 €	50,50 €	55,33 €
PP40PI	PISTACHO	1.200 (24x50)	43,20 €	50,50 €	55,33 €
PP40RO	ROJO	1.200 (24x50)	43,20 €	50,50 €	55,33 €
PP40AM	AMARILLO	1.200 (24x50)	43,20 €	50,50 €	55,33 €
PP40CR	CREMA	1.200 (24x50)	34,50 €	40,36 €	44,50 €
PP40RS	ROSA	1.200 (24x50)	34,50 €	40,36 €	44,50 €
PP40SA	SALMÓN	1.200 (24x50)	34,50 €	40,36 €	44,50 €
PP40CE	CELESTE	1.200 (24x50)	34,50 €	40,36 €	44,50 €
PP40LI	LILA	1.200 (24x50)	34,50 €	40,36 €	44,50 €

Pedido mínimo 1 caja.

Mínimo impresión: 12 cajas (1 tinta). Cliché 20€/tinta neto. Para 24 cajas cliché sin cargo.

24 cajas (2 tintas). Cliché 2x20€/tinta neto. Para 48 cajas cliché sin cargo.

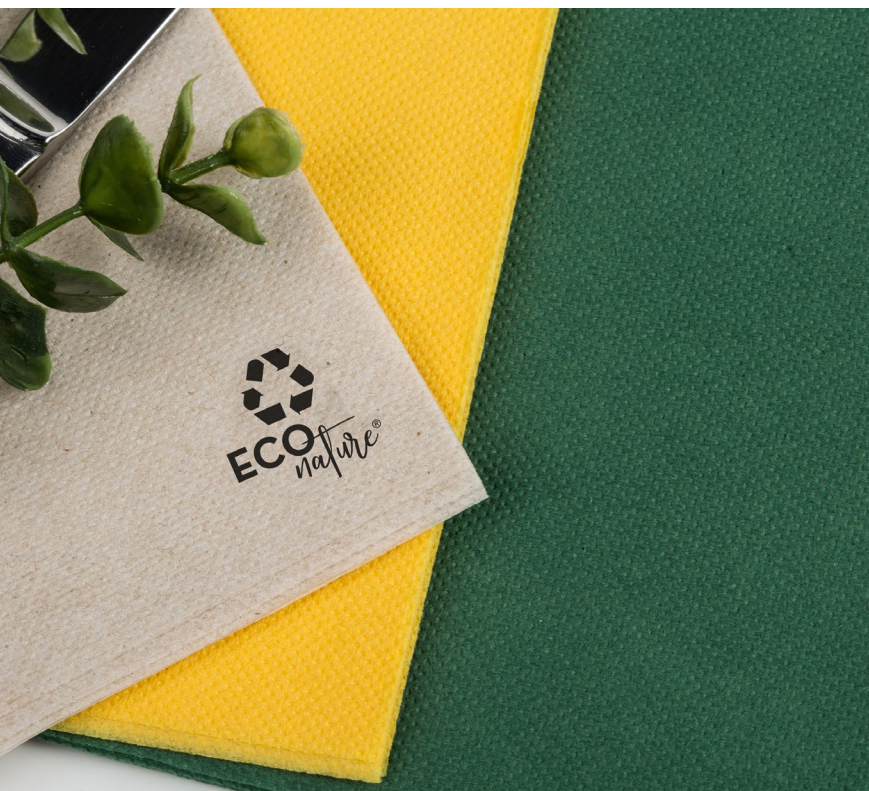

SERVILLETAS 40x40 1/8

Servilletas 40x40 punta punta Plegado americano original 1/8

REF.	COLOR	uds./CAJA	€/CAJA	€/1 TINTA	€/2 TINTAS
PP408	BLANCO	1.200 (40x30)	32,60 €	39,76 €	44,30 €
PPK408	ECO <i>nature</i>	1.200 (40x30)	32,60 €	39,76 €	40,30 €
PP40NA8	NARANJA	1.200 (40x30)	48,65 €	55,83 €	60,30 €
PP40RO8	ROJO	1.200 (40x30)	48,65 €	55,83 €	60,30 €
PP40BU8	BURDEOS	1.200 (40x30)	48,65 €	55,83 €	60,30 €
PP40AZ8	AZUL	1.200 (40x30)	48,65 €	55,83 €	60,30 €
PP40VE8	VERDE	1.200 (40x30)	48,65 €	55,83 €	60,30 €
PP40NE8	NEGRO	1.200 (40x30)	48,65 €	55,83 €	60,30 €
PP40CH8	CHOCOLATE	1.200 (40x30)	48,65 €	55,83 €	60,30 €

Pedido mínimo 1 caja.

Mínimo impresión: 10 cajas (1 tinta). Cliché 20€/tinta neto. Para 20 cajas cliché sin cargo.

15 cajas (2 tintas). Cliché 2x20€/tinta neto. Para 30 cajas cliché sin cargo.

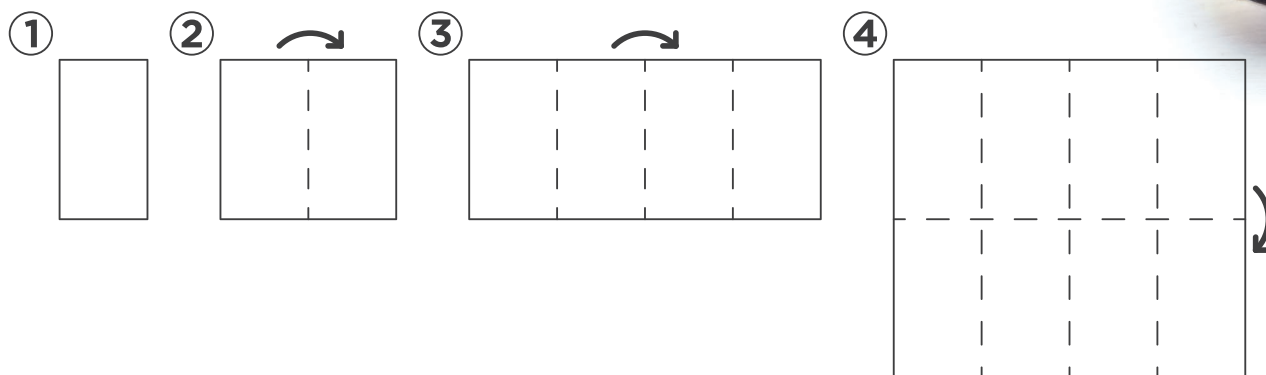

SERVILLETAS 30x40

Servilletas 30x40 punta punta Plegado 1/6

REF.	COLOR	uds./CAJA	€/CAJA	€/1 TINTA	€/2 TINTAS
PP3040	BLANCO	2.400 (48x50)	47,92 €	58,38 €	63,40 €
PP3040RC	RECICLADO BLANCO	2.400 (48x50)	47,92 €	58,38 €	63,40 €
PPK3040	ECO <i>nature</i>	2.400 (48x50)	47,92 €	58,38 €	63,40 €
PP3040NA	NARANJA	2.400 (48x50)	73,88 €	84,86 €	89,86 €
PP3040RO	ROJO	2.400 (48x50)	73,88 €	84,86 €	89,86 €
PP3040BU	BURDEOS	2.400 (48x50)	73,88 €	84,86 €	89,86 €
PP3040AZ	AZUL	2.400 (48x50)	73,88 €	84,86 €	89,86 €
PP3040VE	VERDE	2.400 (48x50)	73,88 €	84,86 €	89,86 €
PP3040NE	NEGRO	2.400 (48x50)	73,88 €	84,86 €	89,86 €



Pedido mínimo 1 caja.

Mínimo impresión: 10 cajas (1 tinta). Cliché 20€/tinta neto. Para 20 cajas cliché sin cargo.

20 cajas (2 tintas). Cliché 2x20€/tinta neto. Para 40 cajas cliché sin cargo.

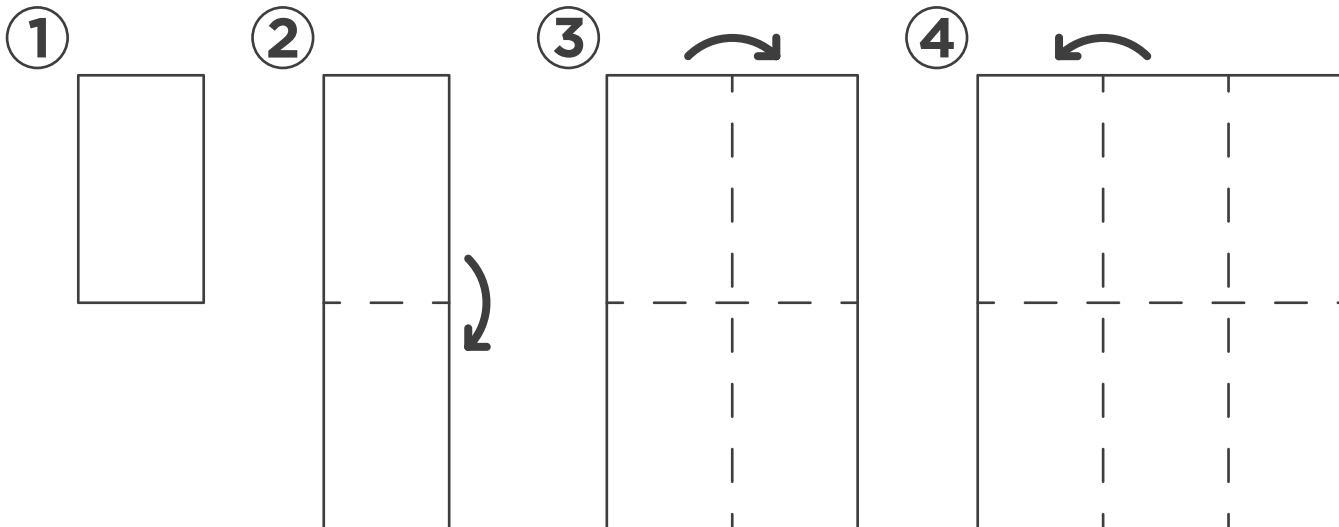

SERVILLETAS 40x40 DECORADAS



BELLA



BOUQUET



PRIMAVERA



PARÍS



MARINA



NÚMEROS



JARDÍN



CACHEMIR



MARGAS



PRENSA



BUEN PROVECHO



ARPILLERA **ECO** nature



BUEN PROVECHO **ECO** nature



YUTE **ECO** nature



MADERA **ECO** nature

SERVILLETAS 40x40 DECORADAS



Servilletas 40x40 punta punta Decoradas

REF.	COLOR	DECORADO	uds./CAJA	€/CAJA
PPD40BP	BLANCO	BUEN PROVECHO	600 (12x50)	16,55 €
PPD40CH	BLANCO	CACHEMIR	600 (12x50)	16,55 €
PPD40BE	BLANCO	BELLA	600 (12x50)	17,16 €
PPD40BQ	BLANCO	BOUQUET	600 (12x50)	17,16 €
PPD40PV	BLANCO	PRIMAVERA	600 (12x50)	17,16 €
PPD40PA	BLANCO	PARÍS	600 (12x50)	17,16 €
PPD40MN	BLANCO	MARINA	600 (12x50)	17,16 €
PPD40NM	BLANCO	NÚMEROS	600 (12x50)	17,16 €
PPD40JA	BLANCO	JARDÍN	600 (12x50)	17,16 €
PPD40MG	BLANCO	MARGAS	600 (12x50)	17,16 €
PPD40PR	BLANCO	PRENSA	600 (12x50)	17,16 €
PPKD40BP	ECO nature®	BUEN PROVECHO	600 (12x50)	16,55 €
PPKD40YU	ECO nature®	YUTE	600 (12x50)	17,16 €
PPKD40AP	ECO nature®	ARPILLERA	600 (12x50)	17,16 €
PPKD40MD	ECO nature®	MADERA	600 (12x50)	17,16 €

Pedido mínimo 1 caja.



**Servilletas
kangucel®**

SERVILLETAS KANGUCEL®



Servilletas Kangucel 40x40 punta punta

REF.	COLOR	uds./CAJA	€/CAJA	€/1 TINTA	€/2 TINTAS
PPK	BLANCO	960 (32x30)	30,78 €	40,60 €	44,90 €
PPKRC	RECICLADO BLANCO	960 (32x30)	30,78 €	40,60 €	44,90 €
PPKK	ECO nature®	960 (32x30)	30,78 €	40,60 €	44,90 €
PPKCR	CREMA	960 (32x30)	43,50 €	52,50 €	59,35 €
PPKAM	AMARILLO	960 (32x30)	43,50 €	52,50 €	59,35 €
PPKNA	NARANJA	960 (32x30)	43,50 €	52,50 €	59,35 €
PPKRO	ROJO	960 (32x30)	43,50 €	52,50 €	59,35 €
PPKBU	BURDEOS	960 (32x30)	43,50 €	52,50 €	59,35 €
PPKAZ	AZUL	960 (32x30)	43,50 €	52,50 €	59,35 €
PPKGR	GRIS	960 (32x30)	43,50 €	52,50 €	59,35 €
PPKVE	VERDE	960 (32x30)	43,50 €	52,50 €	59,35 €
PPKCH	CHOCOLATE	960 (32x30)	43,50 €	52,50 €	59,35 €
PPKPI	PISTACHO	960 (32x30)	43,50 €	52,50 €	59,35 €
PPKVI	VIOLETA	960 (32x30)	43,50 €	52,50 €	59,35 €
PPKNE	NEGRO	960 (32x30)	43,50 €	52,50 €	59,35 €
PPKFU	FUCSIA	960 (32x30)	43,50 €	52,50 €	59,35 €
PPKTU	TURQUESA	960 (32x30)	43,50 €	52,50 €	59,35 €
PPKRS	ROSA	960 (32x30)	43,50 €	52,50 €	59,35 €
PPKCE	CELESTE	960 (32x30)	43,50 €	52,50 €	59,35 €
PPKLI	LILA	960 (32x30)	43,50 €	52,50 €	59,35 €
PPKSA	SALMÓN	960 (32x30)	43,50 €	52,50 €	59,35 €

Pedido mínimo: 1 caja.

Mínimo impresión: 12 cajas (1 tinta). Cliché 20€/tinta neto. Para 24 cajas cliché sin cargo.

20 cajas (2 tintas). Cliché 2x20€/tinta neto. Para 40 cajas cliché sin cargo.

CACHEMIR



Servilletas Kangucel[®] decoradas

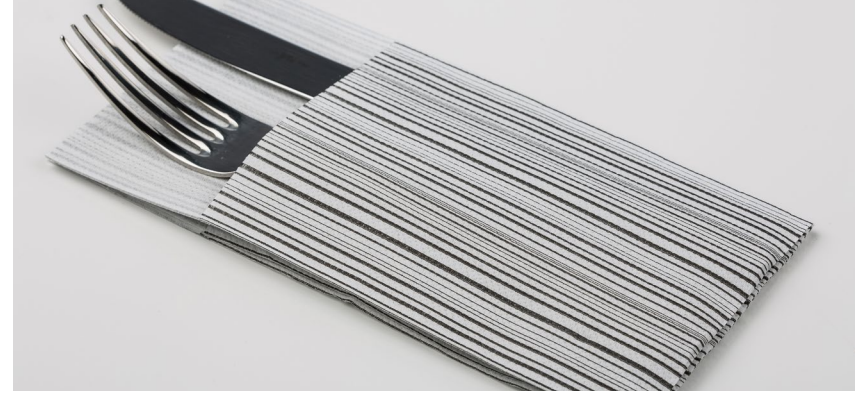

BASIC NEGROT

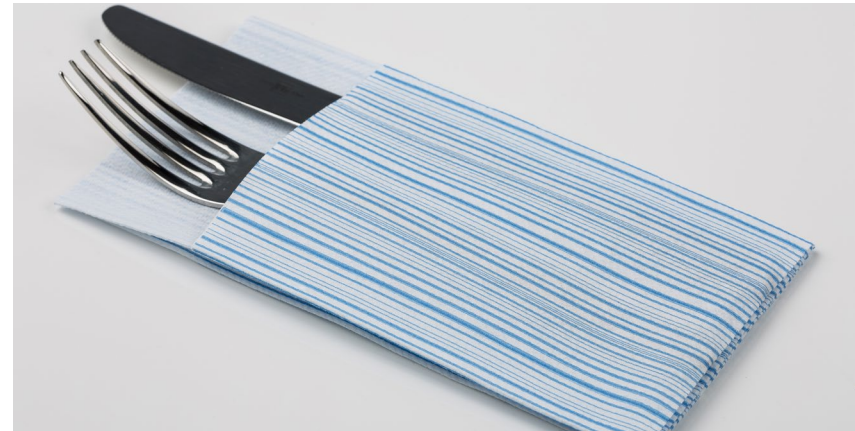

BASIC TURQUESA



BASIC FUCSIA

SERVILLETAS KANGUCEL®



Servilletas Kangucel® 40x40 punta punta Decorada

REF.	COLOR	DECORADOS	uds./CAJA	€/CAJA
PPKDBP	BLANCO	BUEN PROVECHO	960 (32x30)	36,60 €
PPKDPR	BLANCO	PRENSA	960 (32x30)	36,60 €
PPKDCH	BLANCO	CACHEMIR	960 (32x30)	36,60 €
PPKDBANE	BLANCO	BASIC NEGRO	960 (32x30)	36,60 €
PPKDBAFU	BLANCO	BASIC FUCSIA	960 (32x30)	36,60 €
PPKDBATU	BLANCO	BASIC TURQUESA	960 (32x30)	36,60 €
PPKDTE	BLANCO	TENIS	960 (32x30)	36,60 €
PPKDHV	BLANCO	HAVANA	960 (32x30)	36,60 €
PPKDIT	BLANCO	ITALIA	960 (32x30)	36,60 €
PPKDBG	ECO nature®	BURGUER	960 (32x30)	36,60 €
PPKCDAR	ECO nature®	ARPILLERA	960 (32x30)	36,60 €
PPKCDGM	ECO nature®	GOURMET	960 (32x30)	36,60 €

Pedido mínimo 1 caja.



BUEN PROVECHO



HAVANA

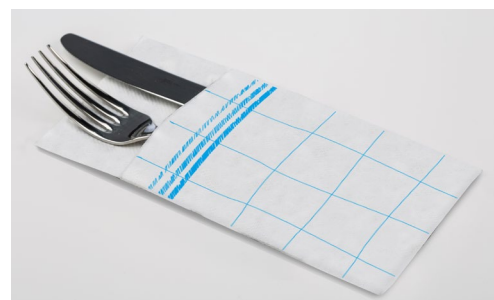

TENIS



ITALIA



GOURMET



BURGUER



ARPILLERA



PRENSA

SERVILLETAS 33x33



Servilletas 33x33 Blanca

REF.	COLOR	uds./CAJA	€/CAJA	€/1 TINTA	€/2 TINTAS
P331100	BLANCO (1 capa)	4.800 (48x100)	43,40 €	49,90 €	57,40 €
P33180	BLANCO (1 capa)	3.840 (48x80)	37,40 €	43,40 €	48,40 €
P33	BLANCO (2 capas)	3.600 (36x100)	54,28 €	69,70 €	71,10 €

Pedido mínimo 1 caja.

Mínimo impresión: 10 cajas (1 tinta). Cliché 20€/tinta neto. Para 20 cajas cliché sin cargo.

20 cajas (2 tintas). Cliché 2x20€/tinta neto. Para 40 cajas cliché sin cargo.



Servilletas 33x33 punta punta

REF.	COLOR	uds./CAJA	€/CAJA	1 TINTA	2 TINTAS
PP33	BLANCO	1.350 (27x50)	26,15 €	35,90 €	38,75 €
PPK33	ECO nature	1.350 (27x50)	26,15 €	35,90 €	38,75 €
PP33BU	BURDEOS	1.350 (27x50)	33,15 €	40,70 €	-
PP33NE	NEGRO	1.350 (27x50)	33,15 €	40,70 €	-
PP33AZ	AZUL	1.350 (27x50)	33,15 €	40,70 €	-
PP33RO	ROJO	1.350 (27x50)	33,15 €	40,70 €	-

Pedido mínimo 1 caja.

Mínimo impresión: 10 cajas (1 tinta). Cliché 20€/tinta neto. Para 20 cajas cliché sin cargo.

20 cajas (2 tintas). Cliché 2x20€/tinta neto. Para 40 cajas cliché sin cargo.



Servilletas 33x33 1 capa Color

REF.	COLOR	uds./CAJA	€/CAJA
P331NE	NEGRO	3.360 (48x70)	67,20 €
P331BU	BURDEOS	3.360 (48x70)	67,20 €
P331PI	PISTACHO	3.360 (48x70)	67,20 €
P331NA	NARANJA	3.360 (48x70)	67,20 €

Pedido mínimo 1 caja.

Servilletas 30x30 blanca 1 capa ^{ESPECIAL} **CASH** ***

REF.	COLOR	uds./CAJA	€/CAJA
P3018012	BLANCO (1 capa)	960 (12x80)	7,97 €

Pedido mínimo 1 caja.

Servilletas 30x30 blanca

REF.	COLOR	uds./CAJA	€/CAJA	1 TINTA
P301100	BLANCO (1 capa)	6.000 (60x100)	42,65 €	51,15 €
P30110048	BLANCO (1 capa)	4.800 (48x100)	34,12 €	40,92 €
P30110048RC	RECIKLADO BLANCO (1 capa)	4.800 (48x100)	34,12 €	40,92 €
PK30110048	ECO nature® (1 capa)	4.800 (48x100)	34,12 €	40,90 €
P30180	BLANCO (1 capa)	4.800 (60x80)	35,85 €	44,30 €
P3018048	BLANCO (1 capa)	3.840 (48x80)	28,65 €	35,40 €
P30170	BLANCO (1 capa)	4.200 (60x70)	33,35 €	-
P3017048	BLANCO (1 capa)	3.360 (48x70)	26,60 €	-
P30	BLANCO (2 capas)	4.800 (48x100)	58,50 €	69,85 €
PK30	ECO nature® (2 capas)	4.800 (60x100)	58,50 €	69,85 €
P30RC	RECIKLADO BLANCO (2 capas)	4.800 (60x100)	58,50 €	69,85 €

Plastificado con código EAN.

Pedido mínimo 1 caja.

Mínimo impresión: 10 cajas (1 tinta). Cliché 20€/tinta neto.
Para 20 cajas cliché sin cargo.



SERVILLETAS 30x30

Servilleta interplegada

REF.	CAPAS	MEDIDAS	uds./PACK	packs/CAJA	1 €/CAJA
PZZ1120	2 capas pasta	11x20	320	20	24,75 €
PZZ1120SP	smartply pasta	11x20	400	20	25,42 €
PZZ1720	2 capas pasta	17x20	200	40	44,82 €
PZZK1120	ECO nature®	11x20	320	20	24,75 €
PZZK1720	ECO nature® 2 capas	17x20	200	40	44,82 €

Plastificado con código EAN.

Pedido mínimo 1 caja.



11x20



17x20



SERVILLETAS 20x20 MICROPUNTO



Servilletas 20x20 Micropunto

REF.	COLOR	uds./CAJA	€/CAJA	PERSONALIZADO	
				uds./CAJA	1 TINTA
PM20	BLANCO	2.400 (24x100)	20,88 €	4.800 (48x100)	50,40 €
PM20RC	REGICLADO BLANCO	2.400 (24x100)	20,88 €	4800 (48x100)	50,40 €
PMK20	ECO nature	2.400 (24x100)	20,88 €	4.800 (48x100)	50,40 €
PM20AM	AMARILLO	2.400 (24x100)	27,60 €	4.800 (48x100)	60,00 €
PM20NA	NARANJA	2.400 (24x100)	27,60 €	4.800 (48x100)	60,00 €
PM20RO	ROJO	2.400 (24x100)	27,60 €	4.800 (48x100)	60,00 €
PM20BU	BURDEOS	2.400 (24x100)	27,60 €	4.800 (48x100)	60,00 €
PM20AZ	AZUL	2400 (24x100)	27,60 €	4.800 (48x100)	60,00 €
PM20GR	GRIS	2.400 (24x100)	27,60 €	4.800 (48x100)	60,00 €
PM20VE	VERDE	2.400 (24x100)	27,60 €	4.800 (48x100)	60,00 €
PM20CH	CHOCOLATE	2.400 (24x100)	27,60 €	4.800 (48x100)	60,00 €
PM20PI	PISTACHO	2.400 (24x100)	27,60 €	4.800 (48x100)	60,00 €
PM20VI	VIOLETA	2.400 (24x100)	27,60 €	4.800 (48x100)	60,00 €
PM20FU	FUCSIA	2.400 (24x100)	27,60 €	4.800 (48x100)	60,00 €
PM20TU	TURQUESA	2.400 (24x100)	27,60 €	4.800 (48x100)	60,00 €
PM20NE	NEGRO	2.400 (24x100)	27,60 €	4.800 (48x100)	60,00 €

Pedido mínimo 1 caja.

Mínimo impresión: 10 cajas (1 tinta). Cliché 20€ neto. Para 20 cajas cliché sin cargo.

Servilletas 20x20 punta punta

REF.	COLOR	uds./CAJA	€/CAJA	uds./CAJA	1 TINTA
PP20	BLANCO	3.000 (30x100)	30,30 €	35,85 €	39,25 €
PP20NA	NARANJA	3.000 (30x100)	41,10 €	44,50 €	47,90 €
PP20RO	ROJO	3.000 (30x100)	41,10 €	44,50 €	47,90 €
PP20BU	BURDEOS	3.000 (30x100)	41,10 €	44,50 €	47,90 €
PP20AZ	AZUL	3.000 (30x100)	41,10 €	44,50 €	47,90 €
PP20CH	CHOCOLATE	3.000 (30x100)	41,10 €	44,50 €	47,90 €
PP20PI	PISTACHO	3.000 (30x100)	41,10 €	44,50 €	47,90 €
PP20NE	NEGRO	3.000 (30x100)	41,10 €	44,50 €	47,90 €

Pedido mínimo 1 caja.

Mínimo impresión: 15 cajas (1 tinta). Cliché 20€/tinta neto. Para 30 cajas cliché sin cargo.

25 cajas (2 tintas). Cliché 2x20€/tinta neto. Para 50 cajas cliché sin cargo.

Servilletas 20x20 2 capas Cenefa

REF.	COLOR	uds./CAJA	€/CAJA	1 TINTA	2 TINTAS
P20	BLANCO	6.000 (60x100)	52,20 €	63,00 €	69,00 €
PK20	ECO nature	6.000 (60x100)	52,20 €	63,00 €	69,00 €
P20NA	NARANJA	6.000 (60x100)	69,00 €	75,00 €	81,00 €
P20RO	ROJO	6.000 (60x100)	69,00 €	75,00 €	81,00 €
P20BU	BURDEOS	6.000 (60x100)	69,00 €	75,00 €	81,00 €
P20AZ	AZUL	6.000 (60x100)	69,00 €	75,00 €	81,00 €
P20CH	CHOCOLATE	6.000 (60x100)	69,00 €	75,00 €	81,00 €
P20PI	PISTACHO	6.000 (60x100)	69,00 €	75,00 €	81,00 €
P20NE	NEGRO	6.000 (60x100)	69,00 €	75,00 €	81,00 €

Pedido mínimo 1 caja.

Mínimo impresión: 10 cajas (1 tinta). Cliché 20€/tinta neto. Para 20 cajas cliché sin cargo.

20 cajas (2 tintas). Cliché 2x20€/tinta neto. Para 40 cajas cliché sin cargo.

SERVILLETAS 20x20



SERVILLETAS PLANAS Y ZIG ZAG



Servilletas planas Sulfito

REF.	MEDIDA	UDS./PACK	PACK/CAJA	€/PACK	1 TINTA
PPL15	15x15	750	40	1,75 €	1,98 €
PPL20	20x20	750	30	3,02 €	3,54 €
PPL25	25x25	750	10	4,60 €	4,89 €
PPL30	30x30	750	10	6,35 €	6,76 €

Pedido mínimo 1 caja.

Mínimo impresión: 5 cajas (1 tinta). Consultar precio cliché.

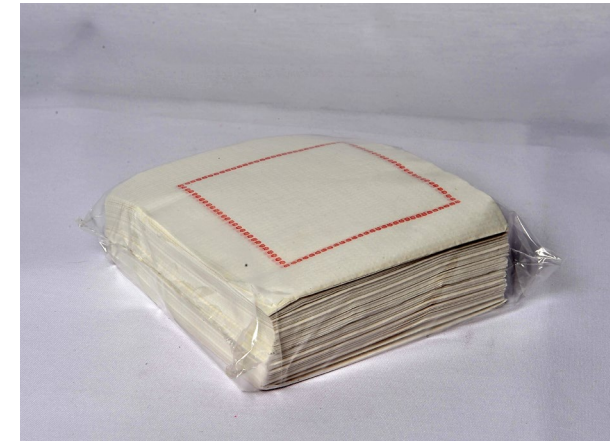

Servilletas zig zag 14x14 Sulfito

REF.	uds./PACK	PACKS/CAJA	€/CAJA	1 TINTA
PZZ30010	300	100	50,34 €	54,60 €
PZZ30030	300	30	15,44 €	-

Pedido mínimo 1 caja.

Mínimo impresión: 10 cajas (1 tinta). Cliché 20€/tinta neto. Para 20 cajas cliché sin cargo.

20 cajas (2 tintas). Cliché 2x20€/tinta neto. Para 40 cajas cliché sin cargo.

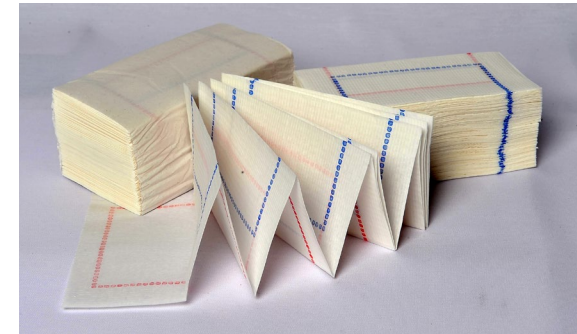

Toallitas perfumadas

REF.	CONCEPTO	uds./CAJA	€/CAJA
SP500	Toallita Perfumadas	500	24,40 €
SC500	Toallita compacta	500	67,50 €

Pedido mínimo 1 caja.





Servilletas 17x17 Miniservis Sulfito

REF.	COLOR	ud./PACK	packs/CAJA	€/CAJA	1 TINTA	2 TINTAS
P17S100140	BLANCO	100	140	33,17 €	41,82 €	50,50 €
PK17S100140	ECO nature	100	140	33,17 €	41,82 €	50,50 €
P17S10060	BLANCO	100	60	15,45 €	-	-
PK17S10060	ECO nature	100	60	15,45 €	-	-
P17S80140	BLANCO	80	140	27,40 €	36,05 €	41,82 €
P17S8070	BLANCO	80	70	15,14 €	-	-
P17S70140	BLANCO	70	140	25,96 €	-	-
P17S10030	BLANCO	100	30	7,95 €	-	-



Pedido mínimo 1 caja.

Mínimo impresión: 6 cajas (1 tinta). Cliché 20€/tinta neto. Para 12 cajas cliché sin cargo.

10 cajas (2 tintas). Cliché 2x20€/tinta neto. Para 20 cajas cliché sin cargo.



Servilletas 17x17 Miniservis Sulfito Decorada

REF.	COLOR	DECORADO	ud./PACK	packs/CAJA	€/CAJA
PD17SPR	BLANCO	PRENSA	100	60	17,95 €
PD17SBP	BLANCO	BUEN PROVECHO	100	60	17,95 €
PD17SCH	BLANCO	CACHEMIR	100	60	17,95 €
PD17SPS	BLANCO	PASATIEMPOS	100	60	17,95 €
PD17S60FR	BLANCO	FRASES	80	60	17,95 €
PD17S140FR	BLANCO	FRASES	80	140	35,02 €

Pedido mínimo 1 caja.



CACHEMIR



PRENSA



FRASES

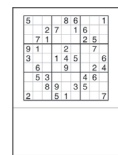

PASATIEMPOS



B. PROVECHO

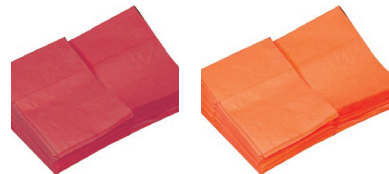

SERVILLETAS MINISERVIS



Servilletas 17x17 Miniservis Tissue (suaves)

REF.	COLOR	ud./PACK	packs/CAJA	€/CAJA	1 TINTA
P17T100140	BLANCO	100	140	37,50 €	47,60 €
P17T80140	BLANCO	80	140	34,61 €	41,82 €

Pedido mínimo 1 caja.

Mínimo impresión: 6 cajas (1 tinta). Cliché 20€/tinta neto. Para 10 cajas cliché sin cargo.



Servilletas 17x17 Miniservis Tissue Colores

REF.	COLOR	ud./PACK	packs/CAJA	€/CAJA
P17TNE	NEGRO	80	60	39,00 €
P17TNA	NARANJA	80	60	39,00 €
P17TBU	BURDEOS	80	60	39,00 €

Pedido mínimo 1 caja.

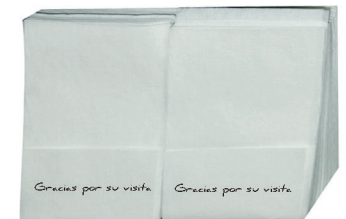



Celulosa industrial

CELULOSA INDUSTRIAL

Bobina industrial mecánico

REF.	PESO (kg.)	CALIDAD	ud./SACO	sacos/PALET	€/SACO
CEG4	4	Gofrado Extra	2	54	24,23 €
CRG4	4	Gofrado Reciclado	2	54	20,60 €
CEL3	3	Laminado Extra	2	60	19,53 €
CEL3AZ	3	Laminado Extra Azul	2	60	19,53 €
CRL3	3	Laminado Reciclado	2	60	16,81 €
CKL3	3	ECO <i>nature</i> Laminado	2	60	19,53 €
CE45	4,5	Liso Extra	2	54	27,26 €
CR45	4,5	Liso Reciclado	2	54	23,18 €

Cheminé secamanos

REF.	PESO (kg.)	CALIDAD	ud./SACO	sacos/PALET	€/SACO
CEG800	0,8	Gofrado Extra	6	60	14,59 €
CRG800	0,8	Gofrado Reciclado	6	60	12,98 €
CEG1	1	Gofrado Extra	6	55	18,17 €
CRG1	1	Gofrado Reciclado	6	55	15,45 €
CEL800	0,8	Laminado Extra	6	60	15,45 €
CEL800AZ	0,8	Laminado Extra azul	6	60	15,45 €
CKL800	0,8	Laminado ECO <i>nature</i>	6	60	15,45 €
CRL800	0,8	Laminado Reciclado	6	60	13,60 €
CE12	1,2	Liso Extra	6	55	21,82 €
CR12	1,2	Liso Reciclado	6	55	18,54 €
CE1	1	Liso Extra	6	55	18,17 €
CE500	0,5 mini	Liso Extra	12	50	20,40 €
CEL900	0,9	Laminado Extra Palanca	6	55	17,92 €

Higiénico industrial

REF.	PESO (kg.)	CALIDAD	ud./SACO	sacos/PALET	€/SACO
CEG350	0,35	Gofrado Extra	18	45	19,10 €
CRG350	0,35	Gofrado Reciclado	18	45	17,62 €
CKG350	0,35	ECO <i>nature</i> Gofrado	18	45	19,10 €
CE400	0,4	Liso Extra	18	45	21,88 €
*CEL720	0,72	Laminado Extra	6	72	12,57 €

*Extracción central.

Higiénico interplegado 11x21 cm

REF.	CAPAS	uds./PACK	pack/CAJA	uds./CAJA	€/CAJA
CEHH	2 capas pasta	320	20	6.400	24,96 €
CEHHSP	Smartply pasta	400	20	8.000	25,80 €

Por la compra de 5 cajas, regalo de un dispensador. Promoción válida hasta fin de existencias.



TOALLETAS, HIG. DOMÉSTICO, ROLLOS COCINA

Toalleta ZIG ZAG

REF.	CALIDAD	uds./PACK	packs/CAJA	cajas/PALET	€/PACK	€/CAJA
T24180	Natural 1 capa	180	24	36	0,96 €	23,04 €
T20190	Tissue Laminado	190	20	36	1,22 €	24,30 €
T20150	Tissue Laminado	150	20	36	1,01 €	20,20 €
TK20190	ECO <i>nature</i> Laminado	190	20	36	1,22 €	24,30 €
TW	Tissue Lam-Pleg.W	190	20	36	1,34 €	26,80 €

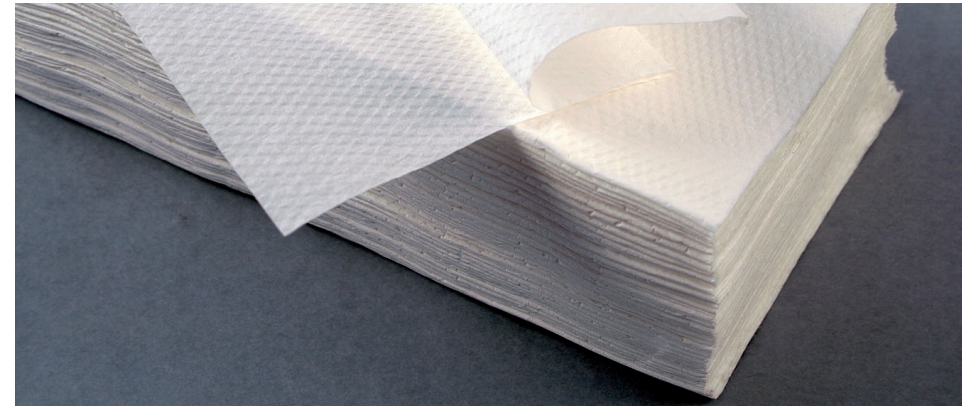

Higiénico doméstico

REF.	MEDIDAS	CALIDAD	uds./PACK	packs/SACO	sacos/PALET	€/PACK
HD48	48	Laminado Extra	6	14	24	3,43 €
HD36	36	Laminado Extra	6	16	24	2,67 €
HDK36	36	Laminado ECO <i>nature</i>	6	16	24	2,67 €
HD30	30	Laminado Extra	6	14	24	2,34 €
HD1215	15	Laminado Extra	12	8	24	2,88 €



ROLLOS CAMILLA

Rollo camilla

REF.	FORMATO	CALIDAD	uds./SACO	sacos/PALET	€/ROLLO
RC4060	0,6x60 m - s/precorte	1 capa - 40g gofrado	6	27	3,50 €
RC4560	0,6x60 m - s/precorte	1 capa - 45g crepado	6	36	4,85 €
RCL	0,6x80 m - c/precorte 0,6 5	2 capa - laminado	6	36	6,55 €

Pedido mínimo 1 caja.



Rollo cocina

REF.	FORMATO	ACABADO	uds./SACO	sacos/PALET	€/ROLLO
CM	Multiusos compacto	Puntos	6	55	2,11 €
C400	Cocina 400 servicios	Círculo	6	55	2,73 €



DISPENSADORES



OFERTA! Gama completa de dispensadores

REF.	DENOMINACIÓN	PARA USO	CALIDAD	ACABADO	€/ud.
PRHB	Portarrollos	Higiénico	ABS	Blanco	9,45 €
PTZAB	Toallero	Zig zag	ABS	Blanco	14,50 €
SMAB	Portarrollos	Cheminé	ABS	Blanco	21,00 €
DJO.8AB	Jabonera	Push	ABS	Blanco/Transp.	9,45 €
PRHHH	Portarrollos	Higiénico hoja hoja	ABS	Blanco	6,90 €
SV1120	Servilletero 11x20	Serv. Interp.	ABS Metacrilato	Negro	9,45 €

Posibilidad de combinar las referencias.

Para compras superiores a 100 unidades.

Dispensadores

DISPENSADORES

Portarrollos higiénico

REF.	CALIDAD	ACABADO	€/ud.
PRHB	ABS	Blanco	11,20 €
PRHAIS	Acero Inoxidable	Satinado	39,15 €
PRHHH	ABS - Hoja hoja	Blanco	8,90 €
PRHHH3	ABS - Hoja hoja	Blanco	15,00 €
PRHPCBL	Polycarbonato	Blanco	25,35 €
PRHPCNE	Polycarbonato	Negro	25,35 €
PRHSDPCBL	Polycarbonato - disp. central	Blanco	32,45 €
PRHSDPCNE	Polycarbonato - disp. central	Negro	32,45 €



PRHB



PRHAIS

Portatoallas zig zag

REF.	CALIDAD	ACABADO	€/ud.
PTZAB	ABS	Blanco	19,30 €
PTZAIS	Acero Inoxidable	Satinado	37,75 €
PTZPCBL	Polycarbonato	Blanco	36,25 €
PTZPCNE	Polycarbonato	Negro	36,25 €



PTZAB



PTZAIS



PTZPCBL



PTZPCNE

Secamanos autocortante

REF.	CALIDAD	ACABADO	€/ud.
PTACAB	ABS	Blanco	117,00 €

Este dispensador sólo admite cheminé tipo palanca.



PTACAB



PRHHH3



PRHHH



PRHPCBL PRHPCNE



PRHSDPCBL PRHSDPCNE

Secamanos mecha

REF.	CALIDAD	ACABADO	€/ud.
SMAB	ABS	Blanco	25,90 €
SMPCBL	Polycarbonato	Blanco	40,30 €
SMPCNE	Polycarbonato	Negro	40,30 €



SMAB



SMPCBL



SMPCNE



SMOV

Secamanos óptico

REF.	CALIDAD	ACABADO	POTENCIA	€/ud.
SMO2000AB	ABS	Blanco	1600 W	105,20 €
SMO2500AB	Acero Inoxidable	Satinado	2500 W - Antivandálico reforzado	235,00 €
SMOV	ABS	Blanco	2050 W Vertical	620,00 €



SMO2000AB



SMO2500AIS

DISPENSADORES

Portabobinas mecánico

REF.	CALIDAD	ACABADO	DIMENSIONES	€/ud.
PBPEN	Epoxi + ABS Negro	Pie	41x38x80 cm	25,90 €
PBMEN	Epoxi + ABS Negro	Mural	40x27x43 cm	21,80 €

Peso máximo bobina 5kg.



Recambios

REF.	RECAMBIO	MATAINSECTOS	PACK/uds.	€/PACK
REMIEM118AB	MIEM118AB		3	10,10 €
REMIEM118EB	MIEM118EB		3	10,95 €

Matainsectos

REF.	CALIDAD	MODELO	POTENCIA	COBERTURA	€/ud.
MIMAT211AB	Aluminio/ABS	am - 2 tubos	10 w	40-80 m ²	63,25 €
MIMAT215AB	Aluminio/ABS	am - 2 tubos	15 w	60-120 m ²	71,00 €
MIMAT220AB	Aluminio/ABS	am - 2 tubos	20 w	80-140 m ²	77,50 €
MIEM118AB	ABS- Blanco	embistat - 1 tubo/pegatina	18 w	40-80 m	45,00 €
MIEM118EB	Epoxi - Blanco	embistat - 1 tubo/pegatina	18 w	40-80 m	78,00 €



Dosificadores jabón

REF.	CALIDAD	MODELO	CAPACIDAD	€/ud.
DJO.8AB	ABS	Push	0,8 L	10,08 €
DJO.8AIS	Acero Inoxidable	Push	0,8 L	32,50 €
DJ1T	ABS Fumé	Push	1 L	16,98 €
DJ1AB	ABS Blanco	Push	1 L	16,98 €
DJ1AIS	Acero Inoxidable	Push	1,2 L	36,90 €
DJA1	ABS Blanco	Automático	1 L	44,80 €
DJE1.1AB	ABS Blanco	Automático	1,1 L	38,75 €
DJC1.5T	Translúcido	Push Cilíndrico	1,5 L	16,40 €
DJ11.5T	Translúcido	Push Superior	1,5 L	19,40 €
DPI3T	Translúcido	Pasta (Tipo Jabón)	3 kg	32,20 €
DJ1PCBL	Polycarbonato Blanco	Push	0,9 L	37,50 €
DJ1PCNE	Polycarbonato Negro	Push	0,9 L	37,50 €



Secador cabello



REF. CALIDAD ACABADO POTENCIA €/ud.

SP1200B	ABS	Blanco	1200 W	40,80 €
---------	-----	--------	--------	---------

Dispensadores bobina mostrador



REF. CALIDAD MODELO DIMENSIONES €/PACK

PBMO2	Acero inox.	Portabobinas 2 cuerpos	60 y 30 cm	85,80 €
-------	-------------	------------------------	------------	---------

Dispensadores manteles

REF. CALIDAD MODELO €/PACK

D2LU	Hierro	Disp. mantel 2 lunas	130,00 €
DFAL	Hierro	Disp. rollo faldón	70,00 €



D2LU



DFAL

Dispensadores químico digital

REF. MODELO €/PACK

DQD2	Programable válvula estrecha - aerosol	36,40 €
------	--	---------



DQD2

Cargas para dispensador

250 cc

CINSECT	Insecticida con Piretrinas naturales	6 ud/caja	6,35 €/ud
CAM_	Aromas: Eternity, Fruit, Loewe, Lavanda, Antitabaco, Passion	6 ud/caja	5,51 €/ud

Cualquier ambientador es válido para todos los dispensadores, solamente hay que cortar la "T" de la salida del líquido para que acople a la válvula ancha u estrecha.

Servilleteros 11x21 zig zag

REF. ACABADO MEDIDA ud. VENTA ud./CAJA €/PACK

SV1120	ABS - Metacrilato	11x20	1	20	11,70 €
SV1720	ABS - Metacrilato	17x20	1	12	15,34 €



Para 11x20



Para 17x20



PEANA CARTAS



PLACA RESERVADO



PINZAS

DISPENSADORES

Servilleteros Miniservis

REF. ACABADO ud. VENTA ud./CAJA €/ud.

SVM17	Madera	1	20	7,85 €
SVAI17	Acero Inoxidable	1	24	7,45 €
SVAB17	ABS Blanco	1	40	3,98 €



MADERA



ACERO



ABS

Servilleteros 20x20

REF. ACABADO ud./VENTA ud./CAJA €/ud.

SVM20	Madera	1	40	4,50 €
SVMT20	Metacrilato	2	120	1,98 €
SVAI20	Acero Inoxidable	1	40	5,38 €



MADERA



METACRILATO

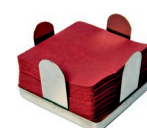

ACERO

Otros

REF. MODELO ud./PACK pack/CAJA €/ud.

PECM	Peana cartas madera (15x12,5x4 cm)	1	1	8,32 €
PLRAI	Placa reservado acero (12x5 cm)	1	1	2,40 €
PZSMP	Pinza sujetamantel plástico	100	20 bolsas	4,95 € bolsa

Un uso

- Envases tapa bisagra PET
- Envases aluminio y tapas
- Envase bisagra OPS
- Vasos desechables
- Vasos desechables papel
- Platos, cubiertos, cañitas
- Adornos heladería
- Menaje cartonaje
- Cajas de pizzas
- Film y aluminio
- Palillos
- Bolsas plástico
- Resmas y bobinas
- Talonarios y posavasos
- Guantes y bayetas
- Otros

Envases tapa bisagra -PET- (de -40° a + 40°)

REF.	CAPACIDAD (cc)	ud./PACK	packs/CAJA	€/PACK
EB250PT	250	100	10	6,16 €
EB375PT	375	100	10	7,56 €
EB500PT	500	100	8	10,36 €
EB750PT	750	100	6	12,32 €
EB1000PT	1.000	50	8	8,10 €
EB1500PT	1.500	50	4	11,19 €



750 cc



1000 cc



1500 cc



250 cc



375 cc



500 cc

Envases + tapas microondas -PP- (de 0° a +120°)

REF.	CAPACIDAD (cc)	ud./PACK	packs/CAJA	€/PACK (ENVASE + TAPA)
EMT500PP	500	50	6	8,80 €
EMT750PP	750	50	6	9,90 €
EMT1000PP	1.000	50	6	11,00 €
EM1500PP	1.500	50	6	13,05 €
EMS500PP	500 alto	100	10	7,65 €



500 cc



750 cc



1000 cc



1500 cc



TAPA ENVASE



500 cc ALTO

Envases aluminio y tapas

UN USO

REF.	RACIONES	CAPACIDAD (cc)	MEDIDAS	uds./CAJA	€/ud.
EA590	2 raciones	590	191x141x33	1.000	0,120 €
TEA590	-	Tapa envase 590 cc	-	500	0,056 €
EA890	3 raciones	890	225x155x36	800	0,149 €
TEA890	-	Tapa envase 890 cc	-	800	0,066 €
EA1500	4 raciones	1.500	280x180x37	500	0,259 €
TEA1500	-	Tapa envase 1.500 cc	-	500	0,097 €
EA2200	6 raciones	2.200	315x210x45	500	0,370 €
TEA2200	-	Tapa envase 2.200 cc	-	500	0,125 €
EA1400	Pollo pequeño	1.400	203x203x57	500	0,137 €
TEA1400	-	Tapa envase 1.400 cc	-	500	0,062 €
EA1900	Pollo entero	1.900	217x217x70	500	0,208 €
TEA1900	-	Tapa envase 1.900 cc	-	500	0,075 €
EA2600	Pollo ovalado	2.600	250x200x100	500	0,225 €
TEA2600	-	Tapa envase 2.600 cc	--	500	0,090 €



Envase tapa bisagra -OPS- (de -40° a +80°)

REF.	CAPACIDAD (cc)	uds./PACK	packs/CAJA	€/PACK
EB375OP	375	50	8	7,33 €
EB500OP	500	50	12	8,30 €
EB750OP	750	50	4	13,50 €
EB1000OP	1000	50	6	16,60 €



375 cc

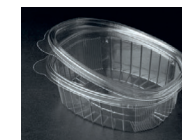

500 cc

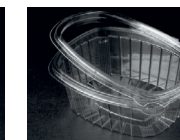

750 cc

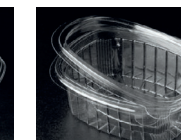

1000 cc

Vasos desechables inyección - tubo, cocktail, chupito...

REF.	CAPACIDAD (cc)	ACABADO	ud./PACK	packs/CAJA	€/CAJA
VT300PP	300 (tubo)	Transparente - PP	500	1	45,50 €
VT330PP	330 (tubo)	Transparente - PP	500	1	62,40 €
VC500PP	500 (sidra/cocktail)	Transparente - PP	25	18	60,84 €
VC450PP	450 combi (sidra/cocktail)	Transparente - PP	25	21	81,90 €
VCH	40 (chupito)	Transparente - PS	1.000	1	46,80 €

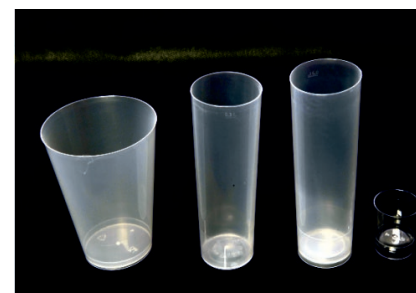

500 - 300 - 330 cc - CHUPITO

Isotérmicos -fórex / foam-



REF.	CAPACIDAD (cc)	ud./PACK	packs/CAJA	€/ud.
VI200	Vaso isotérmico 200 cc	50	20	2,78 €
TVI	Tapa vaso isotérmico	100	10	2,95 €
HBP	Hamburguesa pequeño (12,5x12,5x6,2)	125	4	10,10 €
HBG	Hamburguesa grande (15x15x7,5)	125	4	12,30 €

Vasos desechables -Estándar-

REF.	CAPACIDAD (cc)	ACABADO	ud./PACK	packs/CAJA	€/PACK
V200B	200 (220)	Blanco	100	30	1,80 €
V200T	200 (220)	Transparente	100	30	1,80 €
V300T	300	Transparente	50	40	1,55 €
V330T	330	Transparente	50	40	1,69 €



Vasos desechables -Papel-



REF.	CAPACIDAD (cc)	ACABADO	ud./PACK	packs/CAJA	€/ud.
VP120	120 cc (4oz)	Papel decorado	50	25	1,65 €
VP200	200 cc (7oz)	Papel decorado	50	20	1,80 €
VP270	240 cc (8oz)	Papel decorado	50	20	2,40 €
TVP120	Tapa vaso 120 cc	Blanco	100	10	2,45 €
TVP200	Tapa vaso 200 cc	Blanco	100	10	2,80 €
TVP270	Tapa vaso 240 cc	Negro	100	10	3,59 €

Cubiertos



REF.	MODELO	ACABADO	ud./PACK	packs/CAJA	€/ud.
TAP	Tenedor	Blanco	100	20	1,55 €
CAP	Cuchara	Blanco	100	20	1,90 €
CCHP	Cuchillo	Blanco	100	20	1,55 €
C2AP	Cucharilla	Blanco	100	20	1,17 €

Portacañas

REF.	MODELO	ud./CAJA	€/ud.
PCRC	Rectangular c/tapa	25	4,45 €



Platos

REF.	MODELO	ud./PACK	packs/CAJA	€/ud.
PL17	Llano 17 cm	50	40	1,65 €
PL21	Llano 21 cm	50	40	2,45 €



Cañitas

REF.	MODELO	ud./PACK	packs/CAJA	€/ud.
CFTR	Flexible transparente	100x10	200 (20x10)	0,61 €
CFNE	Flexible negra	100x10	50 (5x10)	0,58 €
CFFL	Flexible fluor	100x10	50 (5x10)	0,58 €
CFFU	Flexible funda paper	500	5	5,98 €
CGL	Granizados / gruesa rallada	500	5	3,55 €
CGN12	Cocktail gruesa negra (12 cm)	500	10	3,55 €
CCU	Cañita - cuchara fluor	1000	5	12,83 €
CFFR	Flexible frutas	100	1	4,44 €



CFTR



CFNE



CFFL



CFFU



CFFR



CGL



CGN12



CCU

Adornos heladería y otros

REF.	MODELO	uds./PACK	packs/CAJA	€/PACK
AHS	Sombrilla papel	144	1	4,10 €
AHVS	Vela surf	144	1	2,24 €
AHARO	Agitador removedor	100	1	11,57 €
CUH	Cucharita helado 7.8 cm	1 kg (+-700uds.)	15	8,84 €
CUHE	Cucharita helado extra 9.6 cm	1 kg (+-675uds.)	20	8,84 €
MITE	Mini tenedor	1000	20	8,77 €
PALCF	Paletina café	100	25	1,20 €
CUDB	Cuchara degustación blanca	200	1	16,20 €
CUDN	Cuchara degustación negra	200	1	16,20 €

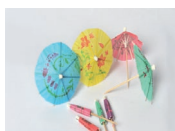

AHS



CUH/E



MITE



PALCF



CUDB/N

Menaje cartón - blondas lito

REF.	MEDIDA (cm)	uds./PACK	packs/CAJA	€/PACK
BL1424	14x24	250	8	4,48 €
BL2030	20x30	250	8	6,32 €
BL2537	25x37	250	8	9,80 €
BL3040	30x40	250	8	10,67 €



RODALES



BLONDAS



PLATOS



BANDEJAS

Menaje cartón - rodiales lito

REF.	MEDIDA (cm)	uds./PACK	packs/CAJA	€/PACK
RO9	9	250	20	1,85 €
RO11.5	11.5	250	8	2,62 €
RO14	14	250	8	2,95 €
RO19	19	250	8	3,67 €
RO23	23	250	8	4,65 €
RO25	25	250	8	5,43 €
RO30	30	250	8	7,89 €



Menaje cartón - bandejas

REF.	MEDIDA (cm)	uds./PACK	packs/CAJA	€/PACK
BC1219	12x19	50	5	2,73 €
BC1824	18x24	50	5	5,56 €
BC2534	25x34	50	6	10,26 €
BC3037	30x37	50	5	15,88 €

Menaje cartón - platos

REF.	MEDIDA (cm)	uds./PACK	packs/CAJA	€/PACK
PLC14	14	50	6	4,21 €
PLC21	21	50	5	5,70 €
PLC23	23	50	8	6,10 €
PLC27	37	50	8	8,80 €
PLC32	32	50	4	14,55 €

Menaje cartón - cajas pizzas



REF. MEDIDA (cm) uds./PACK €/PACK

PZ24	24x24x4	100	25,20 €
PZ26	26x26x3.5	100	29,12 €
PZ30	30x30x3.5	100	32,00 €
PZ33	33x33x3.5	100	39,00 €



FILM: 30 cm/45 cm x 225 m

Film industrial

REF. MEDIDA (cm) uds./CAJA €/PACK

F30225	30 cm x 225 m	3	4,75 €
F45225	45 cm x 225 m	3	6,90 €

Aluminio industrial

REF. MEDIDA (cm) uds./CAJA €/PACK

AL301.5	30 cm x 1.5 kg	6	11,45 €
AL301.8	30 cm x 1.8 kg	6	13,72 €
AL402.6	40 cm x 2.6 kg	6	19,85 €



30 cm x 1.5 kg



30 cm x 1.8 kg



40 cm x 2.6 kg

Dispensadores film y aluminio

REF. MODELO MEDIDA (cm) uds./CAJA €/uds.

DAFT45	ABS con tapa	max. 45	1	27,85 €
DAF45	ABS sin tapa	max. 45	1	11,34 €
DAF40	ACERO sin tapa	max. 40	1	30,60 €



DAF40



DAF45



DAFT45

Precinto y film estirable

REF. ARTÍCULO uds./PACK packs/CAJA €/PACK

PRTR	Precinto transparente 4.8 x 132 cm	6	6 (36 uds/caja)	1,85 €
PRMA	Precinto marrón 4.8 x 132 cm	6	6 (36 uds/caja)	1,85 €
PREC	Precintadora	1	1	14,30 €
FE502	Film estirable manual 50 x 2 kg	1	6	6,86 €
AL402.6	Aplicador film manual	1	1	7,05 €



PRECINTO



PRECINTADORA



FILM ESTIRABLE



APLICADOR FILM

Palillos

REF. MODELO uds./PACK packs/CAJA €/PACK

PPV	Plano "vagon"	2600	25	2,61 €
PRCF	Redondo funda celofan	1000	25	1,95 €
PRFP	Redondo funda papel - código	1000	25 - Caja decorada	2,42 €
PRG	Redondo granel	800	24	0,86 €
PPIM10	Pincho 10 cm	100	20	0,43 €
PPIM15	Pincho 15 cm	100	20	0,46 €
PPIM20	Pincho 20 cm	100	20	0,71 €
PALP	Palillero plástico 120 palillos	12	30	3,72 €
PALMG	Palillero madera grabado +150 palillos	1	144	0,58 €



PLANO VAGÓN



FUNDA CELOFÁN



FUNDA PAPEL



GRANEL



PALILLERO

Bolsas basura

REF.	MEDIDA	GALGA	uds./ROLLO	rollo/CAJA	€/ROLLO
BB546080	54 x 60	80	20	60	0,67 €
BBA5460	55 x 56 Autocierra azul	90	15	40	0,97 €
BB8090120	80 x 90	120	10	40	1,10 €
BB85105120	85 x 105	120	10	30	1,32 €
BB85105190	85 x 105	190	10	20	2,09 €
BB90120190	90 x 120	190	10	20	2,53 €



Bolsas camisetas/asas

REF.	MEDIDA (cm)	GALGA	uds./PACK	packs/CAJA	€/ROLLO
BC3040	30 x 40	70	200	30	2,55 €
BC3060	30 x 60 Pan	70	200	20	4,94 €
BC3550	35 x 50	70	200	25	3,75 €
BC4252	42 x 52	90	1 kg	20	4,30 €
BC4252VE	42 x 52 Verde	90	1 kg	20	4,05 €



Bolsas vacío

REF.	MEDIDA (cm)	MICRAS (my)	uds./PACK	packs/CAJA	€/PACK
BV1520	15 x 20	90	100	10	4,40 €
BV2030	20 x 30	90	100	10	8,58 €
BV2535	25 x 35	90	100	10	12,52 €
BV2540	25 x 40	90	100	10	14,30 €
BV3040	30 x 40	90	100	10	17,16 €
BV1520CC	15 x 20	Cocción	100	10	11,72 €
BV2030CC	20 x 30	Cocción	100	10	23,43 €



Bolsas mercado/transparentes

REF.	MEDIDA (cm)	GALGA	kg/PACK	packs/CAJA	€/PACK
BM1020	10 x 20	110	1 kg	60	2,66 €
BM1225	12 x 25	110	1 kg	30	5,70 €
BM1530	15 x 30	110	1 kg	30	5,70 €
BM1825	18 x 25	110	1 kg	30	5,70 €
BM2230	22 x 30	110	2 kg	15	10,90 €
BM2735	27 x 35	110	2 kg	15	10,90 €
BM3240	32 x 40	110	2 kg	15	10,90 €
BM4060	40 x 60	110	2 kg	15	10,90 €
BM2530B	25 x 30 Block		1.8 kg	15	8,75 €
BM2735B	27 x 35 Block		1.8 kg	15	10,66 €
BM3040B	32 x 40 Block		1.8 kg	15	12,75 €



Resmas papel panaderías

REF.	ACABADO	MEDIDA (cm)	hojas/resma	resma/CAJA	€/CAJA
RBL40022	Blanco 22 g	60 x 86	400	6	16,02 €
RBLE40022	Blanco espigas 22 g	60 x 86	400	6	17,16 €
RMNA40022	Manila natural 22 g	60 x 86	400	6	13,26 €
RSBL500	Seda blanco 19 g	52 x 76	400	7	13,91 €



Bobina mostrador

REF.	ACABADO	GRAMAJE (G)	uds./CAJA	€/uds.
BMBL30	Blanco 30 cm - 4 kg	35 g	1	14,50 €
BMBL60	Blanco 60 cm - 8 kg	35 g	1	29,00 €
BME60	Blanco espigas 60 cm - 8 kg	35 g	1	30,50 €



PORTABOBINAS
2 Cuerpos: 60 y 30 cm
Acero inoxidable
PVP: 81.00 €

Talonarios comandas

REF.	MODELO	GRAMAJE (G)	uds./CAJA	€/uds.
TD7.5	Duplicado 7.5 x 15	10	20	4,55 €
TD10	Duplicado 10 x 15	10	20	5,75 €
TD10R	Duplicado rayado 10 x 15	10	20	5,75 €
TT8.8	Triplicado 8.8 x 15	10	20	7,21 €
TT10	Triplicado 10 x 15	10	20	8,40 €



Rollos térmicos



REF.	MODELO	uds./PACK	packs/CAJA	€/PACK
RT5735	Térmico 57 x 35 mm	10	21	0,27 €

Posavasos



REF.	ACABADO	uds./PACK	packs/CAJA	€/PACK
PV_	Estándar ondas 8.5 cm 200 g	500	20	8,35 €



Piedra pómez

REF.	MODELO	uds./CAJA	packs/CAJA	€/PACK
PP12	Piedra desincrustante para limpieza de planchas de cocina	12	12	22,50 €



Guantes

REF.	MODELO	TALLA	uds./PACK	packs/CAJA	€/PACK
GL_	Látex (con polvo)	P - M - G	100	10	6,20 €
GVAZ_	Vinilo azul (sin polvo)	P - G	100	10	4,65 €
GVAZP_	Vinilo azul (con polvo)	P - M - G	100	10	4,65 €
GNAZ_	Nitrilo azul (sin polvo)	P - M - G	100	10	6,80 €
GGs_	Goma satinado	P	12 pares	12	10,61 €
GPO	Polietileno transparente	Única	100	100	0,52 €



Bayeta

REF.	MODELO	uds./CAJA	packs/CAJA	€/PACK
BY3840	Bayeta cortada amarillo (38 x 40 cm)	12	14	2,90 €

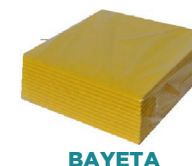

Colgador puerta



REF.	ACABADO	uds./PACK	pack/CAJA	€/PACK
CGPU	4 idiomas - 2 caras (verde/rojo)	100	1	28,35 €



Químico Industrial

- Detergente desinfectante HA, DMAX
- Lavado vajilla automático
- Desengrasantes
- Desincrustantes, lavado vajilla manual
- Limpiasuelos
- Ambientadores y desodorantes
- Limpiadores generales
- Limpieza de manos y lavandería
- Línea económica

QUÍMICO INDUSTRIAL

Línea económica - tac (manyla)



Lavavajillas máquina Tac
Detergente para máquina lavavajillas automáticas especial aguas duras.

Ref. DET6T/DET12T
6kg - 4x6kg - 7,74 €
12kg - 1x12kg - 15,78 €



Limpiacristales Tac
Limpiador para cristales y otras superficies vitrificadas.

Ref. LC5T
5kg - 4x5kg - 5,60 €



Abrillantador Tac
Abrillantador para máquina lavavajillas especial aguas duras.

Ref. ABR5T
5kg - 4x5kg - 8,60 €
10kg - 1x10kg - 17,20 €



Lavavajillas manual EC
Detergente concentrado para la limpieza de cualquier tipo de vajilla.

Ref. LVM5T
5kg - 4x5kg - 6,75 €



Limpiasuelos amoniacal Tac
Detergente amoniacal altamente concentrado y perfumado para la limpieza de suelos y otras superficies duras.

Ref. LSAM5T
5kg - 4x5kg - 6,20 €



Flap polvo Mopas

Spray abrillantador para barrido húmedo con mopa.

Ref. MOP
1000cc - 12x1000cc - 4,95 €



Limpiasuelos limón Tac
Detergente amoniacal altamente concentrado y perfumado con limón para la limpieza de suelos y otras superficies duras.

Ref. LSLI5T
5kg - 4x5kg - 6,20 €



Gel manos Tac

Gel de manos para uso diario. Con componentes dermoprotectores que limpian y respetan la piel.

Ref. GM5
5kg - 4x5kg - 6,90 €

Lavado vajilla manual



Luvan V

Lavavajillas manual concentrado.

Ref. LVMLUV5
5 kg - 4x5kg - 10,85 €

Ambientador



Eternity / Loewe / Lavanda / Fruit

Carga dispensador químico digital. Válvula ancha.

Ref. CAMET / CAMLO / CAMLV / CAMFR
250cc - 6x250cc - 5,50 €



Lavavajillas manual

Ref. LV1
1L - 12 u/caja - 1,15 €

QUÍMICO INDUSTRIAL

Lavavasos pastilla -dmax-

El D.MAX es una pastilla monodosis de detergente en pasta que se utiliza en cualquier tipo de lavavajillas, siendo eficaz incluso para aguas de alta dureza y válido para cualquier clase de suciedad. Se autodosifica por principios físico-químicos, consiguiendo realizar debido a su diseño y morfología entre 25 y 40 lavados (pastilla de 100g) entre 120 y 150 lavados (pastilla 500g) según los modelos de lavavajillas industriales. Siempre mantiene la calidad y cantidad de detergente óptima de lavado. Lleva componentes que ayudan al secado de la vajilla reduciendo el consumo de abrillantador.

Forma de uso: presionar la hendidura del tapón e introducir el envase en el interior del lavavajillas quedando sumergido en el agua de la cuba, mientras quede producto, cuando éste se termine, la botellita flotará.



Ref. DMAX
500g - 12x500g - **6,40 €**



Detergente en monodosis.
Ref. DMAX32
100g - 32x100g - **1,63 €**

Lavado vajilla automático



Delenex BL
Lavavajillas automático indicado en aguas blandas-semiduras.
Ref. DELBL5
5L (5.90kg) - 4x5L - **15,30 €**



Detergente D
Lavavajillas desengrasante automáticas no espumante. Especial aguas duras.
Ref. LVD6-12
6kg - 4x6kg - 12,20 €
12kg - 1x12kg - 24,40 €



Abrillantador D
Abrillantador automáticas. Para cualquier tipo de dureza del agua.
Ref. ABD5-10
5 kg - 4x5kg - **10,75 €**
10 kg - 1x10kg - **21,50 €**

Desodorante



Deodor KT-10
Desodorante para servicios y zonas de acumulación de malos olores.
Ref. DEOKT_
1L - 6x1L - **5,15 €**
5L - 4x5L - **24,35 €**

Desincrustante



Desincrustante
Limpiador desincrustante de cal y otros residuos inorgánicos salinos o calcáreos.
Ref. DQ6
6 kg - 4x6kg - **12,40 €**

Detergente desinfectante HA (apto higiene alimentaria)



Detial D-400
Eficaz y versátil limpiador desengrasante bactericida y fungicida (alta suciedad/ grasa).
Ref. DETD4005
5L (5.25kg) - 4x5L - **24,42 €**

QUÍMICO INDUSTRIAL

Limpiasuelos



Nettion AN

Limpiador bioalcohol indicado en todo tipo de superficies lavables.

Ref. NETAN5
5L (4.95kg) - 4x5L - 10,80 €



Marino

Limpiador perfumado concentrado para suelos de todo tipo.

Ref. LSMA5
5L - 4x5L - 6,75 €



Limón

Limpiador perfumado con bioalcohol concentrado para suelos de todo tipo.

Ref. LSLI5
5L - 4x5L - 9,45 €



Amoniactal

Limpiador amoniacal concentrado para suelos de todo tipo e higienización de sanitarios.

Ref. LSAM5
5kg - 4x5kg - 6,75 €



Nettion 330

Limpiador desengrasante alcalino sin espuma para fregadoras.

Ref. NET3305
5L (5.50kg) - 4x5L - 11,40 €



Bact

Limpiador higienizante altamente concentrado para suelos de todo tipo y superficies duras.

Ref. LSBA5
5L - 4x5L - 7,55 €

Lavandería



Detersol AT-10

Detergente sólido atomizado de lavado. Aguas blandas o semiduras.

Ref. DETAT10
25kg - 1x25kg - 47,94 €



Milane

Suavizante textil perfumado.

Ref. SZ5MI
5L (4.95kg) - 4x5L - 8,70 €

Productos específicos



Limpiador acero

Ref. LAC1
1L - 15 x 1L - 8,60 €



Desengrasante cocina

Ref. DC750
750ml - 6 x 750 ml - 2,35 €

QUÍMICO INDUSTRIAL

Desengrasantes



Forgras

Desengrasante de baja alcalinidad para cocinas y suciedades rebeldes.

Ref. DGFOR5

5 kg - 4x5kg - **12,95 €**



Planchas FP

Desengrasante para planchas de cocina y hornos. (Limpieza en frío).

Ref. DGFP5

6 kg - 4x6kg - **15,84 €**



Desengrasante FK

Desengrasante higienizante desodorante para zonas muy sucias.

Ref. DGFK5

5 kg - 4x5kg - **11,50 €**



Desengrasante F

Desengrasante energético alcalino para cocinas y suciedades rebeldes.

Ref. DGF5

5 kg - 4x5kg - **14,18 €**

Limpiadores generales



Maderlim

Limpiador jabonoso para madera barnizada, tratada o natural. Apto para puertas, muebles y parquet.

Ref. MAD5

5L (4.95kg) - 4x5L - **8,05 €**



Multigen

Limpiador multiusos indicado en todo tipo de superficies y utensilios.

Ref. MU5

5L (4.95kg) - 4x5L - **7,25 €**

Limpieza de manos



Sabomans Gel

Gel de manos nacarado y perfumado para suciedades ligeras.

Ref. SABG5

5L (5.10kg) - 4x5L - **9,18 €**



Sabomans FG

Gel de manos granulado para uso industrial.

Ref. SABFG5

4L (4.00kg) - 3x4L - **18,48 €**



Sabomans P

Crema lavamanos granulada para uso industrial, alta suciedad.

Ref. SABP5

5kg - 1x5kg - **0,58 €**



Quimiderm Rosso

Gel de manos dermatológico para uso diario.

Ref. LMQR5

5L (5.10kg) - 4x5L - **10,25 €**

CONDICIONES GENERALES

1. CATÁLOGOS. OFERTAS Y PEDIDOS:

1.1. La información que les facilitaremos bajo estos conceptos: precios, dimensiones, características... Es siempre a título orientativo, nunca vinculante.

1.2. Cualquier condición consignada por el comprador en el pedido, que no se ajuste a las condiciones generales de venta, se considerará nula, salvo nuestra aceptación que deberá constar expresamente en la aceptación escrita del pedido.

2. MERCANCÍA:

2.1. Toda la mercancía debe llegar en palets retractilados y sin indicios de manipulación para garantizar que la mercancía llega en perfectas condiciones. En caso de que la envoltura llegara deteriorada, debe quedar reflejado en el albarán del transportista para evitar futuros problemas.

2.2. Cuando se requiera la entrega de mercancía en un destino diferente al domicilio fiscal, el cliente deberá notificar por escrito este cambio.

3. PRECIOS:

3.1. Los precios que figuran en nuestra tarifa no incluyen I.V.A.

3.2. Nuestros precios de venta podrán variar por simple aviso al comprador. Si hubiera pedidos pendientes de entrega en la fecha de la modificación, éstos se mantendrían, aplicándose los nuevos en futuros pedidos.

3.3. La duración de los precios vigentes será indeterminada, dependiendo de los movimientos de las materias primas, por lo que la empresa se reserva el derecho a realizar los cambios que estime oportunos.

3.4. El importe de los pedidos para portes pagados es de 400€ (Base Imponible), pudiendo agrupar diferentes productos.

4. PLAZOS DE ENTREGA:

4.1. Los plazos de entrega se contarán desde la aceptación del pedido y son meramente orientativos.

4.1.1. 15 días naturales para pedidos de producto estándar.

4.1.2. 30 días naturales para pedidos de producto personalizado.

4.1.3. El primer pedido será demorado hasta la confirmación de riesgo por parte de la compañía aseguradora.

4.2. Los plazos de entrega son meramente orientativos, ya que hay aspectos durante la entrega de los productos que están fuera de nuestro control.

4.3. Los retrasos en la entrega originados por causas de fuerza mayor, o que no sean directamente imputables, no serán causa justificada para la anulación por el comprador del pedido, involuntariamente demorado.

5. CONDICIONES DE PAGO:

5.1. El pago del precio de nuestras mercancías debe hacerse al contado o por transferencia prepago, salvo que se conceda crédito por parte de la compañía aseguradora al comprador, en cuyo caso, se hará efectivo en el plazo o plazos estipulados expresamente.

5.2. Si antes de la cumplimentación de la totalidad o parte de un pedido se produjesen o conociesen hechos o circunstancias que originen sospecha de que el comprador incumplirá su obligación de pago o simplemente que la compañía aseguradora reduzca su riesgo parcial o totalmente, se podrá suspender la entrega de las mercancías si el comprador no anticipa su pago.

6. RECLAMACIONES:

6.1. En el caso de que constaten a la llegada de la mercancía diferencias en la cantidad o taras debidas al transporte, deberán dejar constancia en los documentos de entrega de los mismos, en posesión del transportista. No se admitirán reclamaciones por deterioro o falta de mercancía una vez firmado de conformidad el albarán de entrega.

6.2. El plazo para reclamar será de 15 días desde la llegada de la mercancía, antes de su utilización cuando el defecto o irregularidad no puedan ser detectados mediante un simple examen. Después de notificar una reclamación, la transformación o devolución de la mercancía sólo podrá realizarse con el acuerdo de la empresa. Siendo el coste del transporte a cargo del cliente (cuando no sea responsabilidad de la empresa la causa de la devolución).

6.3. En caso de aceptar la devolución del mismo, se abonará al cliente como máximo el 90% de su valor, siempre y cuando el material esté en perfectas condiciones. De su importe se deducirá siempre un 10% en concepto de gastos de recepción, prueba e inspección.

6.4. En todo caso, la totalidad de la mercancía objeto de la reclamación debe estar disponible, intacta y ser perfectamente identificable. La constatación de un defecto que afecte solamente a una parte de la mercancía entregada, no da derecho al comprador para no cumplir la obligación de pagar dentro del plazo la totalidad de la mercancía, ni para motivar la renuncia total o parcial de la misma.

Protección de datos:

7. GENERAL:

7.1. La empresa garantiza expresamente que los datos que usted nos facilite son mantenidos con absoluta confidencialidad y que bajo ningún concepto vende información sobre su clientes a terceros ni cederá información alguna de sus datos.

8. TRATAMIENTO DE SUS DATOS PERSONALES:

8.1. Al objeto de procesar su pedido, requerimos que nos faciliten ciertos datos personales como la razón social, C.I.F., E-mail... Los cuales son tratados de forma informatizada. Vd. Autoriza que dichos datos sean archivados en nuestra base de datos de clientes para su uso interno, para proporcionarle información sobre promociones y servicios de la empresa.

8.2. En cumplimiento del REGLAMENTO (UE) 2016/679, y en relación al tratamiento de sus datos personales, le informamos de lo siguiente:

Responsable: El responsable del tratamiento es KARME NATURE SL, Avda. Francisco Vitoria Laporta, N 8, 03830, Muro de Alcoy (ALICANTE).

Finalidad: Envío de información, respuesta a sus consultas y peticiones, mientras dure nuestra relación y tengamos su consentimiento.

Legitimación: Ejecución de contrato o consentimiento del interesado.

Destinatarios: No se cederán datos a terceros salvo obligación legal.

Derechos: Puede ejercer los derechos de acceso, rectificación, supresión y portabilidad de sus datos, y la limitación u oposición al tratamiento mediante escrito acompañado de copia de documento oficial que le identifique, dirigido al Responsable del tratamiento. En caso de disconformidad con el tratamiento, también tiene derecho a presentar una reclamación ante la Agencia Española de Protección de Datos.



Una manera de hacer Europa



PRODUCTOS **ECO** *nature*[®]

Rollos de mantel	Página 91
Rollos de mantel Decorado	Página 91
Mantelería cortada	Página 95
Mantelería cortada Decorada	Página 97
Mantelería cortada Decorada retractilada	Página 99
Mantel plegado 1/8	Página 103
Mantel individual	Página 105
Mantel individual Decorado	Página 107
Mantel individual Decorado estuche	Página 110
Mantel individual personalizado	Página 112
Servilletas 40x40 plegado 1/4 y 1/8	Página 115
Servilletas 40x40 personalizadas	Página 116
Servilletas 40x40 punta punta Dpoint [®]	Página 117
Servilletas 40x40 punta punta 1/8	Página 118
Servilletas 40x40 punta punta Decoradas	Página 121
Kangucel [®]	Página 123
Servilletas 33x33 punta punta	Página 126
Servilletas 30x30, 1 y 2 capas	Página 127
Servilletas interplegadas	Página 127
Servilleta 20x20 micropunto	Página 128
Servilleta 20x20 2 capas cenefa	Página 129
Servilleta miniservis	Página 131
Rebobinado industrial	Página 133
Toallitas zig zag e higiénico doméstico	Página 134

ECO
nature[®]



Avda. Francisco Vitoria Laporta, 8 - Pol. Ind. El Pi
03830 Muro de Alcoy (Alicante)
Telf. 965 530 240 - Fax 965 530 314
www.karmenature.com - info@karme.es